

SỞ GIAO DỊCH CHỨNG KHOÁN CẤP ĐĂNG KÝ NIÊM YẾT CHỨNG KHOÁN CHỈ CÓ NGHĨA LÀ VIỆC NIÊM YẾT CHỨNG KHOÁN ĐÃ THỰC HIỆN THEO CÁC QUY ĐỊNH CỦA PHÁP LUẬT LIÊN QUAN MÀ KHÔNG HÀM Ý ĐẢM BẢO GIÁ TRỊ CỦA CHỨNG KHOÁN. MỌI TUYÊN BỐ TRÁI VỚI ĐIỀU NÀY LÀ BẤT HỢP PHÁP.



BẢN CÁO BẠCH



CÔNG TY CỔ PHẦN VẬT TƯ TỔNG HỢP VÀ PHÂN BÓN HÓA SINH

(Giấy chứng nhận ĐKKD số 4103003733 do Sở Kế hoạch và Đầu tư Tp. Hồ Chí Minh cấp lần đầu ngày 16/08/2005, đăng ký thay đổi lần 1 ngày 29/03/2006, đăng ký thay đổi lần 2 ngày 26/07/2007)

NIÊM YẾT CỔ PHIẾU TRÊN SỞ GIAO DỊCH CHỨNG KHOÁN TP. HCM

(Đăng ký niêm yết số: 173/QĐ-SGDCK
Do Sở Giao dịch Chứng khoán TP. HCM cấp ngày 12 tháng 12 năm 2007)

TỔ CHỨC TƯ VẤN

CÔNG TY TNHH CHỨNG KHOÁN NGÂN HÀNG ĐÔNG Á

Bản cáo bạch này và các tài liệu bổ sung sẽ được cung cấp tại:

- Công ty cổ phần Vật tư tổng hợp và Phân bón Hóa Sinh**
 - Trụ sở : Ấp 5, xã Phạm Văn Cội, Huyện Củ Chi, TP. HCM.
- Công ty TNHH Chứng khoán Ngân hàng Đông Á**
 - Trụ sở chính: 56 – 68 Nguyễn Công Trứ, Quận 1, TP. HCM.
 - Chi nhánh Hà Nội: 57 Quang Trung, Quận Hai Bà Trưng, Hà Nội

Phụ trách công bố thông tin:

Họ tên: Ông Nguyễn Huy Quyền – Phó Giám đốc

Số điện thoại: (08) 799.0170

SỞ GIAO DỊCH CHỨNG KHOÁN CẤP ĐĂNG KÝ NIÊM YẾT CHỨNG KHOÁN CHỈ CÓ NGHĨA LÀ VIỆC NIÊM YẾT CHỨNG KHOÁN ĐÃ THỰC HIỆN THEO CÁC QUY ĐỊNH CỦA PHÁP LUẬT LIÊN QUAN MÀ KHÔNG HÀM Ý ĐẢM BẢO GIÁ TRỊ CỦA CHỨNG KHOÁN. MỌI TUYÊN BỐ TRÁI VỚI ĐIỀU NÀY LÀ BẤT HỢP PHÁP.

BẢN CÁO BẠCH



CÔNG TY CỔ PHẦN VẬT TƯ TỔNG HỢP VÀ PHÂN BÓN HÓA SINH

(Giấy chứng nhận ĐKKD số 4103003733 do Sở Kế hoạch và Đầu tư Tp. Hồ Chí Minh cấp lần đầu ngày 16/08/2005, đăng ký thay đổi lần 1 ngày 29/03/2006, đăng ký thay đổi lần 2 ngày 26/07/2007)

NIÊM YẾT CỔ PHIẾU

TRÊN SỞ GIAO DỊCH CHỨNG KHOÁN TP. HCM

(Đăng ký niêm yết số: 173/QĐ-SGDCK
Do Sở Giao dịch Chứng khoán TP. HCM cấp ngày 12 tháng 12 năm 2007)

TỔ CHỨC TƯ VẤN

CÔNG TY TNHH CHỨNG KHOÁN NGÂN HÀNG ĐÔNG Á

Bản cáo bạch này và các tài liệu bổ sung sẽ được cung cấp tại:

- Công ty cổ phần Vật tư tổng hợp và Phân bón Hóa Sinh**
 - Trụ sở : Ấp 5, xã Phạm Văn Cội, Huyện Củ Chi, TP. HCM.
- Công ty TNHH Chứng khoán Ngân hàng Đông Á**
 - Trụ sở chính: 56 – 68 Nguyễn Công Trứ, Quận 1, TP. HCM.
 - Chi nhánh Hà Nội: 57 Quang Trung, Quận Hai Bà Trưng, Hà Nội

Phụ trách công bố thông tin:

Họ tên: Ông Nguyễn Huy Quyền – Phó Giám đốc

Số điện thoại: (08) 799.0170



CÔNG TY CỔ PHẦN VẬT TƯ TỔNG HỢP VÀ PHÂN BÓN HÓA SINH

(Giấy chứng nhận ĐKKD số 4103003733 do Sở Kế hoạch và Đầu tư Tp. Hồ Chí Minh
cấp lần đầu ngày 16/08/2005, đăng ký thay đổi lần 1 ngày 29/03/2006,
đăng ký thay đổi lần 2 ngày 26/07/2007)

NIÊM YẾT CỔ PHIẾU TRÊN SỞ GIAO DỊCH CHỨNG KHOÁN

Tên cổ phiếu : Công ty cổ phần Vật tư tổng hợp và Phân bón Hóa Sinh
Mã chứng khoán : HSI
Mệnh giá : 10.000 đồng / cổ phần
Tổng số lượng niêm yết : 10.000.000 cổ phần
Tổng giá trị niêm yết : 100.000.000.000 đồng (theo mệnh giá)

TỔ CHỨC KIỂM TOÁN:

- ❖ Công ty Dịch vụ Tư vấn Tài chính Kế toán và Kiểm toán (AASC) – Chi nhánh Tp. Hồ Chí Minh

Địa chỉ : 29 Võ Thị Sáu, Quận 3, Tp. Hồ Chí Minh.

Điện thoại: (84-8) 820 5944 Fax: (84-8) 820 5942

- ❖ Công ty Kiểm toán DTL

Địa chỉ : Lầu 5 tòa nhà Sài Gòn 3, 140 Nguyễn Văn Thủ, P. Đa Kao, Quận 1, Tp. Hồ Chí Minh.

Điện thoại: (84-8) 827 5026 Fax: (84-8) 827 5027

TỔ CHỨC TƯ VẤN:

- ❖ Công ty TNHH Chứng khoán Ngân hàng Đông Á

Trụ sở chính

Địa chỉ: 56 – 68 Nguyễn Công Trứ, Quận 1, Tp. HCM

Điện thoại: (84-8) 821 8666 Fax: (84-8) 821 4891

Website: www.das.vn Email: das@das.vn

Chi nhánh tại Hà Nội

Địa chỉ: Lầu 1, 57 Quang Trung, Quận Hai Bà Trưng, Tp Hà Nội.

Điện thoại: (84-4) 944 5175 Fax: (84-4) 944 5178



MỤC LỤC

I. CÁC NHÂN TỐ RỦI RO	7
1. Rủi ro về kinh tế.....	7
2. Rủi ro về luật pháp.....	7
3. Rủi ro đặc thù.....	7
4. Rủi ro ngành nghề.....	7
5. Rủi ro về hoạt động kinh doanh	7
6. Rủi ro tỷ giá.....	8
7. Rủi ro khác	8
II. NHỮNG NGƯỜI CHỊU TRÁCH NHIỆM CHÍNH ĐỐI VỚI NỘI DUNG BẢN CÁO BẠCH	9
1. Tổ chức niêm yết:	9
CÔNG TY CỔ PHẦN VẬT TƯ TỔNG HỢP VÀ PHÂN BÓN HÓA SINH	9
2. Tổ chức tư vấn:.....	9
CÔNG TY TNHH CHỨNG KHOÁN NGÂN HÀNG ĐÔNG Á.....	9
III. CÁC KHÁI NIỆM	9
IV. TÌNH HÌNH VÀ ĐẶC ĐIỂM CỦA TỔ CHỨC NIÊM YẾT	10
1. Tóm tắt quá trình hình thành và phát triển.....	10
2. Vốn điều lệ và cơ cấu vốn điều lệ.....	11
3. Cơ cấu tổ chức của Công ty cổ phần Vật tư tổng hợp và Phân bón Hóa Sinh	11
4. Cơ cấu bộ máy quản lý.....	11
4.1. Đại hội đồng cổ đông.....	11
4.2. Hội đồng quản trị.....	11
4.3. Ban kiểm soát.....	12
4.4. Giám đốc.....	12
5. Danh sách cổ đông nắm giữ từ trên 5% cổ phần của Công ty (tới thời điểm 15/10/2007):	12
6. Danh sách cổ đông sáng lập và tỷ lệ cổ phần nắm giữ.....	13
7. Đơn vị trực thuộc	14
8. Hoạt động kinh doanh.....	14
8.1. Sản phẩm và thị trường tiêu thụ.....	14
8.2. Doanh thu, lợi nhuận sản phẩm, dịch vụ qua các năm	15
8.2.1. Tình hình sản lượng tiêu thụ	15
8.2.2. Doanh thu thuần theo loại sản phẩm.....	15



8.2.3. Lợi nhuận theo loại sản phẩm	16
8.3. Nguyên vật liệu.....	16
8.4. Chi phí sản xuất.....	16
8.5. Trình độ công nghệ.....	18
8.5.1. Trình độ công nghệ:.....	18
8.5.2. Quy trình sản xuất sản phẩm của Hóa Sinh.....	18
8.6. Tình hình nghiên cứu và phát triển sản phẩm mới.....	19
8.7. Tình hình kiểm tra chất lượng sản phẩm và vấn đề an toàn, sức khỏe, bảo vệ môi trường	19
8.8. Hoạt động Marketing	19
8.9. Hoạt động phân phối và bán hàng.....	20
8.10. Nhãn hiệu thương mại, đăng ký phát minh sáng chế và bản quyền.....	20
9. Báo cáo kết quả hoạt động sản xuất kinh doanh năm 2005, 2006 và 9 tháng năm 2007	20
9.1. Kết quả hoạt động kinh doanh:.....	20
9.2. Những nhân tố ảnh hưởng đến hoạt động sản xuất kinh doanh của Công ty: ...	21
9.2.1. Thuận lợi:	21
9.2.2. Khó khăn:	22
10. Vị thế của Hóa Sinh so với các doanh nghiệp khác trong cùng ngành	22
10.1. Tình hình ngành phân bón Việt Nam:	22
10.2. Vị thế của Công ty trong ngành:	23
10.2.1. Thị phần:	23
10.2.2. Phân tích SWOT:	24
11. Chính sách đối với người lao động	26
11.1. Số người lao động trong Công ty.....	26
11.2. Chính sách đào tạo, lương thưởng, trợ cấp:.....	26
11.2.1. Chính sách đào tạo	26
11.2.2. Chính sách lương, thưởng	26
11.2.3. Chính sách trợ cấp:	27
12. Chính sách cổ tức	27
13. Tình hình hoạt động tài chính	27
13.1. Các chỉ tiêu cơ bản.....	27
13.1.1. Trích khấu hao TSCĐ	27
13.1.2. Thu nhập bình quân	28
13.1.3. Thanh toán các khoản nợ đến hạn.....	28
13.1.4. Các khoản phải nộp theo luật định.....	28
13.1.5. Trích lập các quỹ theo luật định.....	28
13.1.6. Tổng dư nợ vay	28
13.1.7. Tình hình công nợ	29
13.2. Một số chỉ tiêu tài chính chủ yếu.....	29
14. Hội đồng Quản trị, Ban Điều hành, Ban Kiểm soát.....	29



14.1. Hội đồng quản trị	29
14.1.1. Chủ tịch Hội đồng Quản trị - Ông Huỳnh Nghĩa:	29
14.1.2. Thành viên Hội đồng Quản trị - Ông Đỗ Văn Ngọc:	30
14.1.3. Thành viên Hội đồng quản trị - Ông Nguyễn Huy Quyền:	31
14.1.4. Thành viên Hội đồng Quản trị - Ông Cao Thanh Định:	32
14.1.5. Thành viên Hội đồng Quản trị - Ông Nguyễn Minh Phúc:	33
14.2. Ban Điều hành.....	34
14.2.1. Giám đốc – Ông Đỗ Văn Ngọc.....	34
14.2.2. Phó Giám đốc - Ông Vũ Xuân Ngọc:.....	34
14.2.3. Phó Giám đốc – Bà Nguyễn Thị Kim Loan:.....	35
14.2.4. Phó Giám đốc – Ông Ngô Văn Đông:	35
14.2.5. Phó Giám đốc – Ông Nguyễn Huy Quyền.....	36
(Xem phần 14.1.3 ở trên)	36
14.2.6. Trưởng Phòng Tài chính kế toán – Bà Nguyễn Anh Phượng:	36
14.3. Ban Kiểm soát	37
14.3.1. Bà Nguyễn Thị Kim Loan:	37
(Xem phần 14.2.3 ở trên)	37
14.3.2. Thành viên Ban kiểm soát - Bà Hoàng Ngọc Thanh:	37
14.3.3. Thành viên Ban kiểm soát - Bà Trương Thị Hạnh:	38
15. Tài sản (thời điểm 30/09/2007).....	39
16. Kế hoạch sản xuất kinh doanh, lợi nhuận và cổ tức giai đoạn 2007 – 2009:....	39
16.1. Chiến lược phát triển:	39
16.2. Phương hướng thực hiện:	40
16.2.1. Công tác tổ chức, quản lý:.....	40
16.2.2. Nguồn tài lực	40
16.2.3. Hoạt động sản xuất kinh doanh:.....	40
16.3. Kế hoạch lợi nhuận, cổ tức:.....	41
16.4. Căn cứ để đạt được kế hoạch lợi nhuận và cổ tức nói trên.....	41
16.5. Kế hoạch đầu tư, dự án đã được Hội đồng quản trị thông qua:.....	42
17. Đánh giá của tổ chức tư vấn về kế hoạch lợi nhuận và cổ tức của Hóa Sinh..	42
18. Thông tin về những cam kết nhưng chưa thực hiện của Công ty:	42
19. Thông tin về những tranh chấp, kiện tụng liên quan tới Công ty có thể ảnh hưởng đến giá cả cổ phiếu niêm yết:	42
V. CỔ PHIẾU NIÊM YẾT	42
1. Loại cổ phiếu	42
2. Mệnh giá	42
3. Tổng số cổ phiếu niêm yết.....	43
4. Số lượng cổ phiếu bị hạn chế chuyển nhượng theo quy định của pháp luật hoặc của tổ chức phát hành:.....	43
5. Phương pháp tính giá:.....	43
6. Giới hạn về tỷ lệ nắm giữ đối với người nước ngoài.....	44



7. Các loại thuế có liên quan	44
VI. CÁC ĐỐI TÁC LIÊN QUAN TỚI VIỆC NIÊM YẾT	45
VII. PHỤ LỤC	46



I. CÁC NHÂN TỐ RỦI RO

1. Rủi ro về kinh tế

Trong nhiều năm qua, nền kinh tế Việt Nam tăng trưởng với những dấu hiệu lạc quan. Tốc độ tăng trưởng GDP của nền kinh tế Việt Nam trong nhiều năm đạt mức 7% - 8%, được xếp vào nhóm các nước có tốc độ tăng trưởng GDP cao nhất nhì ở khu vực châu Á. Theo những dự báo của các chuyên gia kinh tế, trong những năm tới, Việt Nam vẫn sẽ tiếp tục duy trì được tốc độ tăng trưởng tương tự.

Tuy nhiên khi nền kinh tế rơi vào tình trạng trì trệ, kém lạc quan, sẽ có tác động đến hầu như toàn bộ các lĩnh vực, ngành nghề trong nền kinh tế. Công ty cổ phần Vật tư tổng hợp và Phân bón Hóa Sinh, không loại trừ, cũng sẽ là một đơn vị chịu tác động bởi các biến động và bất ổn của nền kinh tế. Tuy nhiên với định hướng hoạt động đa ngành nghề và giữa các ngành có sự tương quan, hỗ trợ nhau là một lợi thế của Công ty cổ phần Vật tư tổng hợp và Phân bón Hóa Sinh sẽ hạn chế phần nào tác động của các rủi ro kinh tế.

2. Rủi ro về luật pháp

Là doanh nghiệp nhà nước chuyển sang hoạt động theo hình thức công ty cổ phần, hoạt động của Công ty Cổ phần Vật tư Tổng hợp và Phân bón Hóa Sinh chịu ảnh hưởng của các văn bản pháp luật về cổ phần hóa, chứng khoán và thị trường chứng khoán. Luật và các văn bản dưới luật trong lĩnh vực này đang trong quá trình hoàn thiện, sự thay đổi về mặt chính sách luôn có thể xảy ra và khi xảy ra thì sẽ ít nhiều ảnh hưởng đến hoạt động quản trị, kinh doanh của doanh nghiệp. Ngoài ra hệ thống luật pháp chưa đồng bộ, quá trình thực thi chưa đạt hiệu quả cao nên khả năng chính sách của Nhà nước thay đổi theo hướng bất lợi cho Công ty có thể xảy ra và ảnh hưởng không tốt đến giá cổ phiếu của Công ty.

3. Rủi ro đặc thù

Nguyên liệu là sự sống còn của ngành phân bón. Mà nguyên liệu đầu vào của công ty vật tư tổng hợp và phân bón Hóa Sinh phụ thuộc phần lớn từ việc nhập khẩu từ nước ngoài. Một khi bị biến động từ bên ngoài thì công ty sẽ gặp nhiều khó khăn trong hoạt động sản xuất và kinh doanh sản phẩm.

Ngoài ra, sản phẩm của Công ty chuyên phục vụ cho lĩnh vực nông nghiệp. Những rủi ro xảy ra đối với nông nghiệp cũng ảnh hưởng đến sức tiêu thụ và khả năng tăng doanh số của Công ty.

4. Rủi ro ngành nghề

Là một công ty thuộc ngành công nghiệp phân bón nên mọi hoạt động của Công ty Cổ phần vật tư tổng hợp và phân bón Hóa Sinh đều phải tuân thủ theo định hướng, mục tiêu phát triển tổng thể của ngành. Việc thay đổi cơ cấu ngành có thể ảnh hưởng đến các kế hoạch hoạt động kinh doanh, đầu tư và mua sắm các thiết bị phục vụ sản xuất, xuất nhập khẩu của Công ty.

5. Rủi ro về hoạt động kinh doanh

Hiện nay, Hoạt động sản xuất kinh doanh chính của Công ty Cổ phần Vật tư Tổng hợp và Phân bón Hóa Sinh chỉ tập trung vào sản xuất và kinh doanh phân bón tổng hợp



NPK. Việc chưa đa dạng hóa các chủng loại sản phẩm phân bón cũng như chưa hoạt động kinh doanh ở các lĩnh vực đã được cấp phép khác có thể tạo rủi ro cho Công ty trong trường hợp ngành phân bón và hoạt động kinh doanh phân bón gặp khó khăn.

6. Rủi ro tỷ giá

Nguyên vật liệu đầu vào chủ yếu là nhập khẩu, nên biến động tỉ giá sẽ tác động đến giá thành sản xuất sản phẩm. Khi tỷ giá tăng, chi phí đầu vào cũng sẽ tăng lên, khiến giá thành tăng và tăng áp lực về cạnh tranh cho Công ty.

7. Rủi ro khác

Cũng như các đơn vị kinh tế khác, Hóa Sinh sẽ bị ảnh hưởng và tổn thất nếu xảy ra các rủi ro bất khả kháng. Các rủi ro như thiên tai, hỏa hoạn, dịch họa....là các rủi ro bất khả kháng, nếu xảy ra sẽ gây thiệt hại lớn cho tài sản, con người và tình hình hoạt động chung của Công ty.





II. NHỮNG NGƯỜI CHỊU TRÁCH NHIỆM CHÍNH ĐỐI VỚI NỘI DUNG BẢN CÁO BẠCH

1. Tổ chức niêm yết:

CÔNG TY CỔ PHẦN VẬT TƯ TỔNG HỢP VÀ PHÂN BÓN HÓA SINH

Ông Huỳnh Nghĩa Chức vụ: Chủ tịch Hội đồng quản trị

Ông Đỗ Văn Ngọc Chức vụ: Giám đốc

Bà Nguyễn Anh Phượng Chức vụ: Trưởng phòng Tài chính Kế toán

Chúng tôi đảm bảo rằng các thông tin và số liệu trong Bản cáo bạch này là phù hợp với thực tế mà chúng tôi được biết, hoặc đã điều tra, thu thập một cách hợp lý.

2. Tổ chức tư vấn:

CÔNG TY TNHH CHỨNG KHOÁN NGÂN HÀNG ĐÔNG Á

Đại diện theo pháp luật: Ông Bùi Việt

Chức vụ: Tổng giám đốc

Bản cáo bạch này là một phần của hồ sơ đăng ký niêm yết do Công ty Chứng khoán Ngân hàng Đông Á tham gia lập trên cơ sở hợp đồng tư vấn với Công ty cổ phần Vật tư tổng hợp và Phân bón Hóa Sinh. Chúng tôi đảm bảo rằng việc phân tích, đánh giá và lựa chọn ngôn từ trên Bản cáo bạch này đã được thực hiện một cách hợp lý và cân trọng dựa trên cơ sở các thông tin và số liệu do Công ty cổ phần Vật tư tổng hợp và Phân bón Hóa Sinh cung cấp.

III. CÁC KHÁI NIỆM

- Công ty : Công ty cổ phần Vật tư tổng hợp và Phân bón Hóa Sinh
- Hóa Sinh : Tên viết tắt Công ty cổ phần Vật tư tổng hợp và Phân bón Hóa Sinh
- Đông Á : Tên viết tắt Công ty Chứng khoán Ngân hàng Đông Á
- BTC : Bộ Tài chính
- NĐ 14/NĐ-CP: Nghị định số 14/2007/NĐ-CP ngày 19/01/2007 của Chính phủ quy định chi tiết thi hành một số điều của Luật Chứng khoán
- HĐQT : Hội đồng Quản trị
- BKS : Ban Kiểm soát
- ĐHĐCĐ : Đại hội đồng cổ đông
- CBCNV : Cán bộ công nhân viên



IV. TÌNH HÌNH VÀ ĐẶC ĐIỂM CỦA TỔ CHỨC NIÊM YẾT

1. Tóm tắt quá trình hình thành và phát triển

Công ty cổ phần Vật tư tổng hợp và Phân bón Hóa Sinh (Hóa Sinh) tiền thân là Xí nghiệp Phân bón Hóa Sinh của Công ty Thanh Bình trực thuộc Tổng cục Công nghiệp Quốc Phòng, Bộ quốc phòng và chính thức được chuyển sang cổ phần hóa theo Quyết định số 1918/QĐ-QP ngày 09/09/2003 của Bộ trưởng Quốc phòng về việc phê duyệt phương án và chuyển đổi Công ty Thanh Bình thành 03 Công ty cổ phần thuộc Tổng cục công nghiệp Quốc phòng.

Công ty cổ phần Vật tư tổng hợp và Phân bón Hóa Sinh chính thức đi vào hoạt động kinh doanh theo mô hình Công ty Cổ phần từ ngày 01/09/2005.

- Tên Công ty : Công ty cổ phần Vật tư tổng hợp và Phân bón Hóa Sinh
- Tên tiếng Anh : General Materials Biochemistry Fertilizer Joint Stock Company
- Tên viết tắt : MF JSC
- Trụ sở : Ấp 5, Xã Phạm Văn Cội, Huyện Cù Chi, Tp. Hồ Chí Minh
- Điện thoại : (08) 799 0170
- Fax : (08) 794 9501
- Giấy ĐKKD : 4103003733
- Tài khoản : 000156100002
- Ngân hàng : TMCP Đông Á
- Ngành nghề kinh doanh chủ yếu:
 - Sản xuất, mua bán phân bón. Mua bán nguyên liệu sản xuất phân bón, máy móc, thiết bị, phụ tùng ngành nông nghiệp.
 - Gia công chế biến, nuôi trồng thủy hải sản.
 - Mua bán vật liệu xây dựng, nông – thủy – hải sản, lương thực thực phẩm, hàng trang trí nội thất, sản phẩm giày da, hàng may mặc.
 - Khai thác khoáng sản.
 - Đầu tư xây dựng, kinh doanh hạ tầng kỹ thuật khu công nghiệp, khu dân cư. Kinh doanh nhà ở. Cho thuê kho bãi, nhà xưởng, nhà ở, văn phòng.
 - Sản xuất, gia công khung nhà thép, sản phẩm bằng kim loại.
 - Mua bán vật liệu, vật tư ngành bao bì.
 - Kinh doanh vận chuyển hàng hóa bằng ô tô.
 - Sản xuất, gia công, sang chai, đóng gói thuốc bảo vệ thực vật. Mua bán thuốc bảo vệ thực vật.

Từ một đơn vị sản xuất phân bón nhỏ với sản lượng hàng năm vài nghìn tấn, Hóa Sinh đã không ngừng nghiên cứu, cải tiến công nghệ, thiết bị, phát triển sản phẩm, mở



rộng thị trường, sắp xếp lại tổ chức và đào tạo nguồn nhân lực để sản xuất ra những sản phẩm có chất lượng ngày càng cao hơn. Sản phẩm chủ yếu của Hóa Sinh là phân bón NPK với thương hiệu “Con Trâu” đã trở thành thương hiệu uy tín trên thị trường, đạt được nhiều danh hiệu và giải thưởng chất lượng như: Giải thưởng chất lượng Việt Nam, Giải thưởng Bông lúa vàng, Giải thưởng đơn vị có sản phẩm được người tiêu dùng ưa thích, Topten Phân bón, Giải Cúp vàng vàng vì sự nghiệp xanh Việt Nam, Cúp vàng nông nghiệp Việt Nam và nhiều huy chương và bằng khen khác.

2. Vốn điều lệ và cơ cấu vốn điều lệ

Vốn Điều lệ của Công ty cổ phần Vật tư tổng hợp và Phân bón Hóa Sinh là 100.000.000.000 đồng (Một trăm tỷ đồng chẵn). Tỷ lệ góp vốn của các cổ đông (tính tới thời điểm 15/10/2007) như sau:

Cổ đông	Số cổ phần sở hữu (đồng)	Giá trị theo mệnh giá (đồng)	Tỷ lệ sở hữu (%)
Vốn nhà nước	943.500	9.435.000.000	9,435
CB-CNV	907.400	9.074.000.000	9,074
Cổ đông khác	8.149.100	81.491.000.000	81,491
Tổng cộng	10.000.000	100.000.000.000	100,00%

3. Cơ cấu tổ chức của Công ty cổ phần Vật tư tổng hợp và Phân bón Hóa Sinh

Công ty Cổ phần Vật tư Tổng hợp và Phân bón Hóa Sinh kế thừa từ Xí nghiệp sản xuất phân bón của Công ty Thanh Bình nên cơ cấu tổ chức cũng không có nhiều thay đổi. Công ty có các phòng và bộ phận chức năng: phòng kinh doanh, phòng kế toán tài chính, phòng kế hoạch vật tư, phòng hành chính tổ chức, bộ phận sản xuất.

Từ khi chuyển sang công ty cổ phần, Công ty Vật tư Tổng hợp và Phân bón Hóa Sinh đã có những chuyển biến tích cực về mặt điều hành nhân sự. Hiện công ty đang thực hiện chế độ tập trung quản lý, theo đó Ban Giám đốc là cấp điều hành cao nhất của công ty.

4. Cơ cấu bộ máy quản lý

4.1. Đại hội đồng cổ đông

Gồm tất cả các cổ đông có quyền biểu quyết và là cơ quan có thẩm quyền cao nhất của Công ty cổ phần Vật tư tổng hợp và Phân bón Hóa Sinh, có quyền quyết định tỉ lệ trả cổ tức hàng năm; phê chuẩn báo cáo tài chính hàng năm; bầu và bãi miễn HĐQT, BKS; bổ sung và sửa đổi điều lệ; quyết định loại và số lượng cổ phần phát hành; sáp nhập hoặc chuyển đổi Công ty; tổ chức lại và giải thể Công ty, v.v...

4.2. Hội đồng quản trị

Là cơ quan quản lý cao nhất của Hóa Sinh giữa hai kỳ ĐHĐCĐ, có toàn quyền nhân danh Hóa Sinh để quyết định mọi vấn đề liên quan đến mục đích, quyền lợi của Hóa Sinh, trừ những vấn đề thuộc thẩm quyền của Đại hội đồng cổ đông mà không được ủy quyền.



4.3. Ban kiểm soát

Là cơ quan trực thuộc ĐHĐCĐ, do ĐHĐCĐ bầu ra. Ban kiểm soát có nhiệm vụ kiểm soát một cách độc lập, khách quan và trung thực mọi hoạt động kinh doanh, quản trị và điều hành của Hóa Sinh. Ban kiểm soát hoạt động độc lập với Hội đồng quản trị và bộ máy điều hành của Ban Giám đốc.

4.4. Giám đốc

Là người đại diện theo pháp luật, điều hành hoạt động kinh doanh hàng ngày của Hóa Sinh và chịu trách nhiệm trước Hội đồng Quản trị về việc thực hiện các quyền và nghĩa vụ được giao.

SƠ ĐỒ CƠ CẤU TỔ CHỨC CÔNG TY CỔ PHẦN VẬT TƯ TỔNG HỢP VÀ PHÂN BÓN HÓA SINH

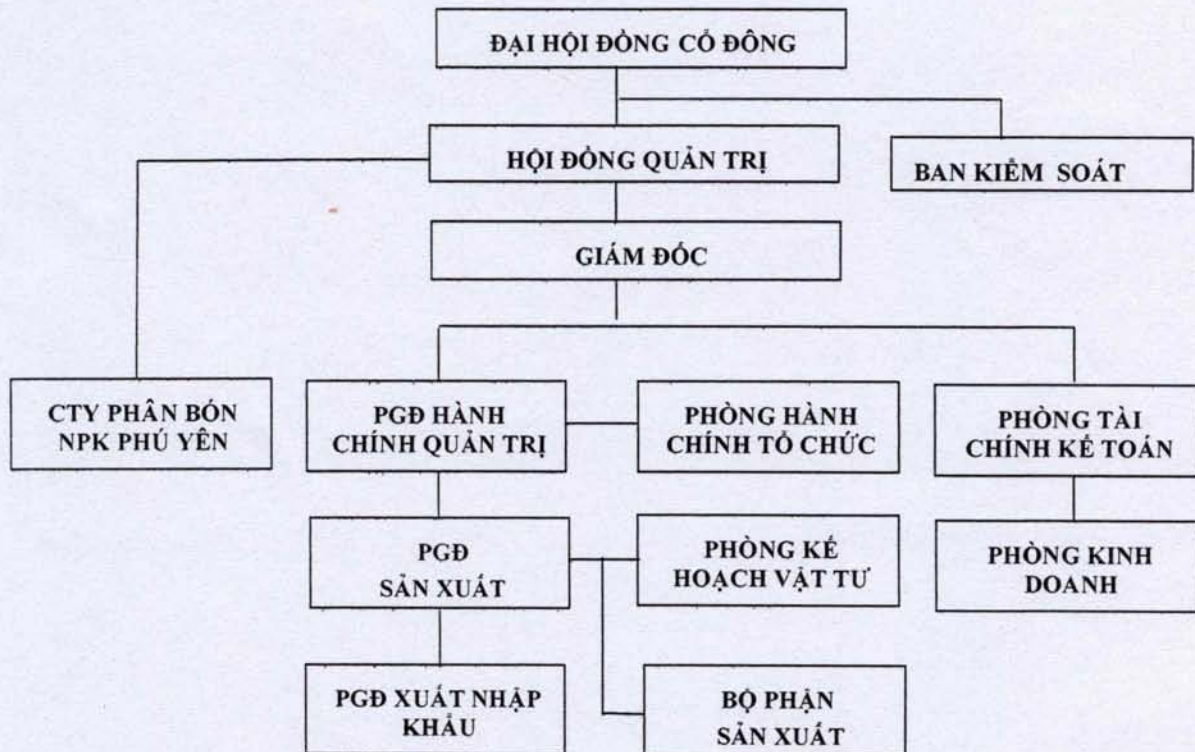

5. Danh sách cổ đông nắm giữ từ trên 5% cổ phần của Công ty (tới thời điểm 15/10/2007):



TT	Cổ đông nắm giữ trên 5% vốn cổ phần	Tỉ trọng vốn góp (%)	Vốn góp (đồng)	Số cổ phần
1	Tổng cục công nghiệp quốc phòng	9,435	9.435.000.000	943.500
	Đại diện:			
	- Ông Huỳnh Nghĩa			
	- Ông Đỗ Văn Ngọc			
	- Ông Ngô Văn Đông			

Nguồn: Công ty cổ phần Vật tư tổng hợp và Phân bón Hóa Sinh

6. Danh sách cổ đông sáng lập và tỷ lệ cổ phần nắm giữ

Theo Giấy chứng nhận đăng ký kinh doanh số 4103003733 do Sở Kế hoạch và Đầu tư Tp. Hồ Chí Minh cấp lần đầu ngày 16/08/2005, đăng ký thay đổi lần thứ nhất ngày 26/03/2006, đăng ký thay đổi lần thứ hai ngày 26 tháng 07 năm 2007, cổ đông sáng lập của Công ty cổ phần Vật tư tổng hợp và Phân bón Hóa Sinh gồm:

STT	Cổ đông sáng lập	Tỉ trọng vốn góp (%)	Vốn góp (đồng)	Số cổ phần
1	Tổng cục công nghiệp quốc phòng	9,435	9.435.000.000	943.500
	Đại diện:			
	- Ông Huỳnh Nghĩa			
	- Ông Đỗ Văn Ngọc			
	- Ông Ngô Văn Đông			
2	Ông Trần Bá Kiệt	4,22	4.220.000.000	422.202
	Địa chỉ: 317 Hậu Giang, Phường 5, Quận 6, Tp. HCM			
3	Bà Ôn Lệ Hồng	4,22	4.220.000.000	422.202
	Địa chỉ: 781/B4 Lê Hồng Phong, Phường 12, Quận 10, Tp. HCM			
4	Bà Nguyễn Thị Thu Lê	4,22	4.220.000.000	422.202
	Địa chỉ: 247 Nguyễn Thượng Hiền, Phường 6, Quận Bình Thạnh, Tp. HCM			
5	Bà Huỳnh Hồng Phương	2,44	2.441.160.000	244.116
	Địa chỉ: 132 Sư Vạn Hạnh, Phường 12, Quận 10, Tp. HCM			

Nguồn: Công ty cổ phần Vật tư tổng hợp và Phân bón Hóa Sinh



Thời hạn hiệu lực và tỷ lệ cổ phần hạn chế chuyên nhượng của các cổ đông sáng lập, căn cứ Khoản 5 Điều 84 Luật Doanh nghiệp số 60/2005/QH11 thì “Trong thời hạn ba năm, kể từ ngày Công ty được cấp Giấy chứng nhận đăng ký kinh doanh, cổ đông sáng lập có quyền tự do chuyên nhượng cổ phần phổ thông của mình cho các cổ đông sáng lập khác, nhưng chỉ được chuyên nhượng cổ phần phổ thông của mình cho người không phải là cổ đông sáng lập nếu được sự chấp thuận của Đại hội đồng cổ đông. Trong trường hợp này, cổ đông dự định chuyên nhượng cổ phần không có quyền biểu quyết về việc chuyên nhượng các cổ phần đó và người nhận chuyên nhượng đương nhiên trở thành cổ đông sáng lập của Công ty. Sau thời hạn 3 năm, kể từ ngày Công ty được cấp Giấy chứng nhận đăng ký kinh doanh, các hạn chế đối với cổ phần phổ thông của cổ đông sáng lập bị hủy bỏ”.

7. Đơn vị trực thuộc

Công ty cổ phần Vật tư tổng hợp và Phân bón Hóa Sinh đầu tư 100% vốn vào Công ty TNHH Phân bón NPK Phú Yên.

Địa chỉ: Khu Công Nghiệp Đông Bắc Sông Cầu, xã Xuân Hải, huyện Sông Cầu, tỉnh Phú Yên.

8. Hoạt động kinh doanh

8.1. Sản phẩm và thị trường tiêu thụ

Hoạt động sản xuất kinh doanh của Công ty cổ phần Vật tư tổng hợp và Phân bón Hóa Sinh hiện tập trung chủ yếu vào mảng sản xuất và kinh doanh phân bón tổng hợp NPK. Hóa Sinh hiện là một trong những nhà cung cấp phân bón tổng hợp NPK chính trên thị trường Việt Nam, với thương hiệu phân bón “Con trâu”. Sản phẩm phân bón NPK của Công ty rất đa dạng với trên một trăm mặt hàng phân bón chuyên dùng, phân bón thông dụng, phân bón hữu cơ được phân chia theo tỉ lệ, màu sắc thành phần phân nguyên liệu và hình thức sản phẩm. Trong đó, mặt hàng chủ lực của Hóa Sinh là phân NPK 20:20:15 và phân NPK 16:16:8. Sản phẩm phân bón NPK của Hóa Sinh được nghiên cứu và sản xuất phù hợp với điều kiện thổ nhưỡng, khí hậu, loại cây trồng và thị hiếu của người nông dân theo từng thị trường với tiêu chí chất lượng được đưa lên hàng đầu.

Thị trường tiêu thụ sản phẩm của Hóa Sinh bao gồm cả trong nước và xuất khẩu. Về thị trường trong nước, sản phẩm được tiêu thụ khắp các tỉnh Đồng bằng sông Cửu Long, miền Đông Nam Bộ, Duyên hải miền Trung, các tỉnh Tây Nguyên. Về xuất khẩu, Hóa Sinh đã xuất một số lượng hàng sang các nước Cambodia, Úc, Trung Quốc. Trong đó, thị trường xuất khẩu chính là Cambodia.





Số liệu về thị trường tiêu thụ

Thị trường	Tỉ trọng trong doanh thu (%)		
	Năm 2005	Năm 2006	Dự kiến năm 2007
Đồng bằng sông Cửu Long	46	44	37
Đông Nam Bộ	14.7	13.7	11.8
Tây Nguyên	25.3	25	29
Miền Trung	14	14	16
Xuất khẩu (Campuchia)		3.3	6.2
Tổng	100	100	100

Nguồn: Công ty cổ phần Vật tư tổng hợp và Phân bón Hóa Sinh

8.2. Doanh thu, lợi nhuận sản phẩm, dịch vụ qua các năm

8.2.1. Tình hình sản lượng tiêu thụ

STT	Khoản mục	Đơn vị tính	Năm 2005	Năm 2006	9 tháng đầu 2007
1	Phân NPK 20:20:15	Tấn	21.044	25.516	16.068
2	Phân NPK 16:16:8	Tấn	2.467	15.713	12.870
3	Khác	Tấn	38.015	45.402	48.410
	Tổng	Tấn	61.526	86.631	77.348

Nguồn: Công ty cổ phần Vật tư tổng hợp và Phân bón Hóa Sinh

8.2.2. Doanh thu thuần theo loại sản phẩm



STT	Khoản mục	Năm 2005		Năm 2006		9 tháng đầu năm 2007	
		Giá trị (triệu đồng)	Tỉ trọng (%)	Giá trị (triệu đồng)	Tỉ trọng (%)	Giá trị (triệu đồng)	Tỉ trọng (%)
1	Phân NPK 20:20:15	108.240	43	175.264	45	113.410	23,4
2	Phân NPK 16:16:8	50.345	20	85.685	22	76.079	16
3	Khác	93.136	37	128.527	33	295.065	60,6
	Tổng	251.721	100	389.476	100	484.554	100

Nguồn: Công ty cổ phần Vật tư tổng hợp và Phân bón Hóa Sinh

8.2.3. Lợi nhuận theo loại sản phẩm

STT	Khoản mục	Năm 2005		Năm 2006		9 tháng đầu năm 2007	
		Giá trị (triệu đồng)	Tỉ trọng (%)	Giá trị (triệu đồng)	Tỉ trọng (%)	Giá trị (triệu đồng)	Tỉ trọng (%)
1	Phân NPK 20:20:15	704	37	964	37,8	2.270	16,1
2	Phân NPK 16:16:8	428	23	557	21,8	2.282	16,2
3	Khác	735	40	1.024	40,4	9.540	67,7
	Tổng	1.867	100%	2.545	100%	14.092	100

Nguồn: Công ty cổ phần Vật tư tổng hợp và Phân bón Hóa Sinh

8.3. Nguyên vật liệu

Nguyên vật liệu đóng vai trò quan trọng trong việc sản xuất kinh doanh phân bón của Hóa Sinh và chiếm tỉ trọng khoảng 80% trong tổng giá thành sản phẩm. Nguyên vật liệu chính dùng cho sản xuất phân bón của Hóa Sinh là phân Urea, DAP, KCL, SA.... Hiện nay, khoảng 70% nguồn nguyên vật liệu của Hóa Sinh chủ yếu nhập từ các đối tác tin cậy, lâu năm từ Trung Quốc, Malaysia.... với chủng loại hàng đa dạng, đáp ứng nhu cầu và thị hiếu của người sử dụng. Phần còn lại là mua từ các đối tác trong nước.

8.4. Chi phí sản xuất

Tỉ trọng các khoản mục chi phí của công ty so với doanh thu thuần



Chỉ tiêu	2005		2006		9 tháng năm 2007	
	Giá trị	% so với doanh thu	Giá trị	% so với doanh thu	Giá trị	% so với doanh thu
Giá vốn hàng bán	235,483	93.55%	358,024	91.92%	441,552	91.13%
Chi phí bán hàng	1,798	0.71%	1,710	0.44%	1,268	0.26%
Chi phí quản lý DN	491	0.20%	2,831	0.73%	3,425	0.71%
Chi phí tài chính	11,225	4.46%	24,055	6.18%	25,156	5.19%
Tổng cộng	248,997	98.92%	386,620	99.27%	471,401	97.29%

Nguồn: Báo cáo Kiểm toán 2005, 2006, Báo cáo tài chính 30/09/2007

- Giá vốn hàng bán: so sánh các năm 2005, 2006 và chín tháng 2007, tỉ trọng giá vốn hàng bán/doanh thu giảm dần từ 93,55% đến 91,13% do công ty kiểm soát chặt chẽ chi phí nguyên liệu đầu vào. Chi phí nguyên vật liệu chiếm tỉ trọng lớn trong chi phí sản xuất của công ty và đây là điểm đặc trưng đối với hầu hết các doanh nghiệp sản xuất phân bón. Công ty đã thực hiện nhiều biện pháp cùng lúc để tiết kiệm tối đa chi phí sản xuất thông qua việc ứng dụng công nghệ mới và liên tục cải tiến kỹ thuật sản xuất, tận dụng nguyên vật liệu để tránh hao phí và tối đa hóa năng suất của thiết bị, xây dựng phương án tồn kho nguyên vật liệu, thành phẩm hợp lý.
- Chi phí bán hàng: tỉ trọng chi phí bán hàng/doanh thu năm từ năm 2005 đến cuối chín tháng năm 2007 giảm từ 0,71% xuống 0,26% do công ty đã tiết kiệm được chi phí vận chuyển bằng cách sử dụng đội xe vận chuyển riêng của công ty. Ngoài ra, với chiến lược mở rộng thị trường Tây Nguyên và Trung Bộ, tiết kiệm chi phí phân phối sản phẩm tại thị trường này thông qua việc thành lập và hoạt động Công ty Phân bón Phú Yên trực thuộc vào năm 2006, cũng góp phần đáng kể vào việc quản lý và giảm thiểu chi phí bán hàng.
- Chi phí quản lý doanh nghiệp: tỉ trọng chi phí quản lý doanh nghiệp/doanh thu năm 2006 và 2007 tăng từ 0,2% lên 0,73% so với năm 2005. Nguyên nhân của sự gia tăng tỉ lệ này là do kể từ năm 2006, công ty tập trung vào việc hoàn thiện cơ cấu tổ chức và hoạt động kinh doanh sau cổ phần hóa, mở rộng thêm quy mô hoạt động ở Phú Yên. Xét trên thực tế, mức độ tăng trưởng chi phí quản lý doanh nghiệp này là hợp lý và phù hợp với sự phát triển của công ty.
- Chi phí tài chính: so với năm 2005, tỉ trọng chi phí tài chính/doanh thu năm 2006 tăng từ 4,46% lên 6,18%. Nguyên nhân của sự gia tăng này là năm 2006, công ty gia tăng các khoản vay ngắn hạn và dài hạn để đầu tư vào việc phát triển và mở rộng quy mô hoạt động. Tuy nhiên, việc phát hành thêm vốn cổ



phần trong năm 2007 đã giúp Công ty tái cơ cấu tài chính và giảm thiểu tỉ trọng chi phí tài chính/doanh thu.

- Yếu tố chi phí có ảnh hưởng rất lớn đến hoạt động sản xuất kinh doanh của Hóa Sinh, việc quản lý và kiểm soát tốt các yếu tố chi phí dẫn đến giá thành sản xuất và giá bán sản phẩm của công ty tương đối thấp hơn so với các doanh nghiệp cùng ngành, làm tăng tính cạnh tranh cho sản phẩm của Hóa Sinh.

8.5. Trình độ công nghệ

8.5.1. Trình độ công nghệ:

Hiện tại, Công ty cổ phần Vật tư tổng hợp và Phân bón Hóa Sinh đang áp dụng công nghệ sản xuất sử dụng phương pháp trộn hỗn hợp và hạt hỗn hợp với công nghệ tạo hạt bằng hơi nước. Đây là công nghệ tiên tiến nhất cho sản xuất phân bón hiện nay. Công nghệ sản xuất của Hóa Sinh được điều khiển và kiểm tra chặt chẽ hoàn toàn tự động bằng hệ thống vi tính, giúp nguyên vật liệu không bị hao hụt, sản phẩm tạo ra có độ cứng cao, chắc, bóng, thẩm mỹ, chất lượng ổn định.

Hệ thống dây chuyền sản xuất của Hóa Sinh mới được đầu tư vào năm 2002 tại nhà máy Cù Chi và tháng 10/2006 tại nhà máy Phú Yên. Điểm đặc biệt của Hóa Sinh là dây chuyền sản xuất phân bón được đội ngũ kỹ thuật của Hóa Sinh tự nghiên cứu, chế tạo, lắp ráp chủ yếu nhưng không thua kém gì so với dây chuyền nhập 100% từ nước ngoài. Hóa Sinh hiện có 5 dây chuyền sản xuất phân bón NPK hỗn hợp hiệu “Con Trâu” dạng tạo hạt hỗn hợp, 4 dây chuyền sản xuất phân bón hỗn hợp trộn đạt công suất 480.000 tấn/năm, đảm bảo đáp ứng đầy đủ các yêu cầu của khách hàng.

Hiện tại, Hóa Sinh đang đầu tư vào hệ thống sấy sản phẩm để tiết kiệm nhiên liệu cho sản xuất. Sau khi đưa hệ thống sấy này đi vào hoạt động, Hóa Sinh có thể tiết kiệm được 10-15% nhiên liệu so với trước đây.

8.5.2. Quy trình sản xuất sản phẩm của Hóa Sinh

03
3-T
IV
HO
NE
AS
11-1

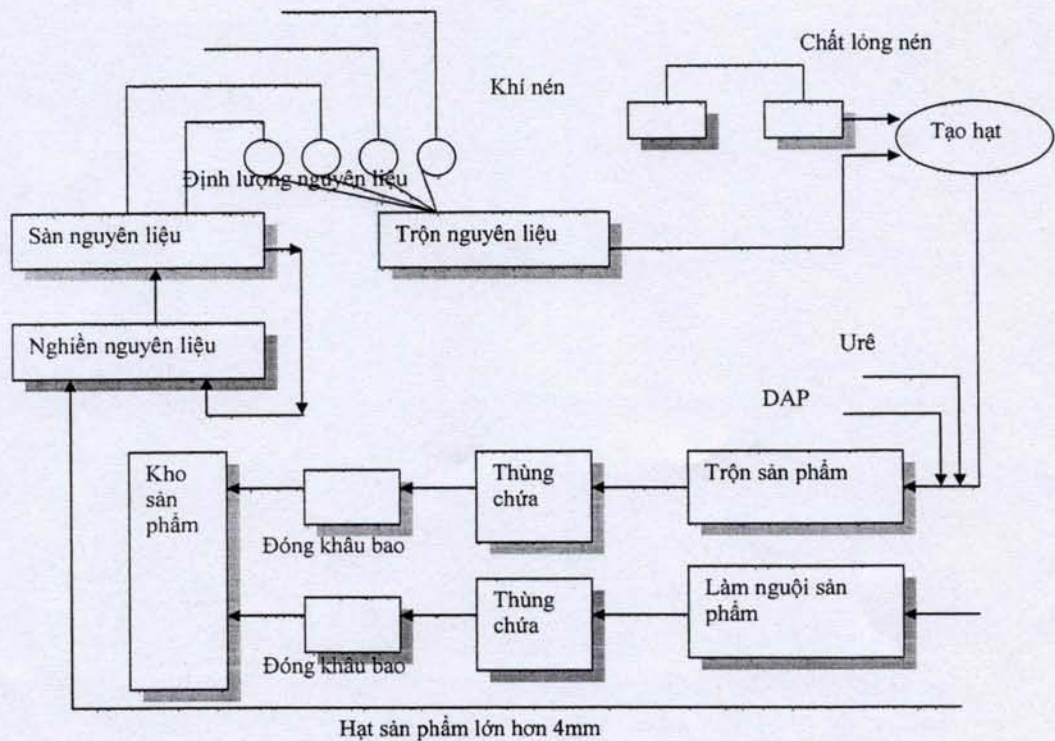

8.6. Tình hình nghiên cứu và phát triển sản phẩm mới

Việc nghiên cứu cải tiến và phát triển sản phẩm luôn được Hóa Sinh chú trọng và không ngừng thực hiện. Hóa Sinh có bộ phận kỹ thuật kết hợp với các viện, trường chuyên nghiên cứu, khảo nghiệm đưa ra các sản phẩm mới nhằm phục vụ tốt hơn cho ngành nông nghiệp và đáp ứng tối đa nhu cầu của người nông dân.

8.7. Tình hình kiểm tra chất lượng sản phẩm và vấn đề an toàn, sức khỏe, bảo vệ môi trường



Hóa Sinh hiện đang áp dụng hệ thống quản lý chất lượng theo tiêu chuẩn quốc tế ISO 9001:2000 và các tiêu chuẩn về chất lượng của Việt Nam.

Ngoài ra, với phương châm hoạt động sản xuất luôn gắn liền với việc bảo vệ sức khỏe và môi trường, Hóa Sinh đã lắp đặt hệ thống xử lý nước thải, các hệ thống lọc bụi theo đúng tiêu chuẩn về môi trường và thực hiện kiểm soát, phòng ngừa các yếu tố gây nguy hiểm, mất an toàn trong quá trình sản xuất.

8.8. Hoạt động Marketing

Sản phẩm của Hóa Sinh được phân phối chủ yếu thông qua các đại lý tại khu vực đồng bằng sông Cửu Long, Đông Nam Bộ, Tây Nguyên và miền Trung. Hiện tại, với



chiến lược tập trung xây dựng thương hiệu thông qua chất lượng sản phẩm và chọn cách tiếp cận trực tiếp người tiêu dùng nên Hóa Sinh chưa chú trọng cho vấn đề Marketing và quảng cáo sản phẩm trên các phương tiện thông tin đại chúng. Điều này phần nào gây hạn chế trong việc quảng bá sản phẩm và nâng nhận thức của khách hàng về thương hiệu Hóa Sinh. Theo chủ trương của Ban giám đốc thì trong thời gian tới, công ty sẽ đầu tư đầy mạnh quảng bá thương hiệu của mình nhằm gia tăng thị phần trên thị trường phân bón Việt Nam.

8.9. Hoạt động phân phối và bán hàng

Hóa Sinh đã xây dựng hệ thống phân phối sản phẩm thông qua các kênh phân phối:

- Bán trực tiếp cho người tiêu dùng: người tiêu dùng chủ yếu là các trang trại, các nông trường, các công ty sản xuất nông nghiệp và cây công nghiệp ký hợp đồng trực tiếp với Hóa Sinh để mua phân bón về sử dụng.
- Nhà bán lẻ: các cửa hàng bán lẻ, mua hàng trực tiếp từ Hóa Sinh hoặc từ các đại lý
- Các đại lý: Hóa Sinh đã tổ chức được mạng lưới tiêu thụ sản phẩm thông qua hệ thống trên 160 đại lý lớn tại các khu vực Đồng bằng sông Cửu Long, miền Đông Nam Bộ, Tây Nguyên, Trung Bộ. Đây là kênh phân phối chính của Hóa Sinh.
- Nhà bán buôn: là những đối tác có hợp đồng tiêu thụ sản phẩm có giá trị lớn với Hóa Sinh và có mạng lưới đại lý tiêu thụ sản phẩm.
- Các công ty trung gian, trạm giao dịch và cửa hàng giới thiệu sản phẩm đối với sản phẩm xuất khẩu.

8.10. Nhận hiệu thương mại, đăng ký phát minh sáng chế và bản quyền

Nhãn hiệu phân bón “Con trâu” với slogan “Con trâu là đầu cơ nghiệp” là nhãn hiệu và slogan Hóa Sinh đang sử dụng cho các sản phẩm phân bón của mình.



9. Báo cáo kết quả hoạt động sản xuất kinh doanh năm 2005, 2006 và 9 tháng năm 2007

9.1. Kết quả hoạt động kinh doanh:

Các chỉ tiêu kết quả kinh doanh chủ yếu của Công ty năm 2005, 2006 và 09 tháng năm 2007 thể hiện ở bảng sau:



Đơn vị tính: triệu đồng

Chỉ tiêu	2005	2006	9 tháng năm 2007
Tổng giá trị tài sản	250.244	354.632	428.200
Vốn điều lệ bình quân	18.500	18.500	42.648
Doanh thu thuần	251.721	389.476	484.548
Lợi nhuận từ HĐKD	2.922	2.915	13.450
Lợi nhuận khác	-30	-369	642
Lợi nhuận trước thuế	2.892	2.545	14.092
Lợi nhuận sau thuế	1.867	2.545	14.092

Nguồn: Báo cáo Kiểm toán 2005, 2006, Báo cáo tài chính 30/09/2007

9.2. Những nhân tố ảnh hưởng đến hoạt động sản xuất kinh doanh của Công ty:

9.2.1. Thuận lợi:

- Chiến lược hoạt động và định hướng phát triển của Công ty đúng đắn và hiệu quả.
- Việc chuyển đổi mô hình hoạt động sang Công ty cổ phần giúp cho việc quản lý và hoạt động của Công ty đạt hiệu quả hơn do lợi ích của người lao động gắn bó chặt chẽ hơn với lợi ích của Công ty.
- Việc thành lập Công ty Phân bón NPK Phú Yên đã giúp Hóa Sinh mở rộng thị trường ở khu vực miền Trung và Tây Nguyên, góp phần tăng doanh thu và lợi nhuận cho Hóa Sinh trong năm 2006.
- Năm 2006, giá phân bón nguyên liệu tăng đột biến. Chính sách dự trữ nguyên vật liệu và hàng tồn kho hợp lý, giúp Công ty phần nào hạn chế tác động của biến động giá cả phân bón thế giới, ổn định giá thành sản xuất và giá bán sản phẩm cho người tiêu dùng, nâng cao khả năng cạnh tranh cho Công ty.
- Chiến lược phát triển thương hiệu Công ty gắn liền với sản phẩm đạt chất lượng cao đã từng bước gây dựng niềm tin cho người tiêu dùng, giúp Công ty củng cố và mở rộng thị trường.
- Công nghệ và kỹ thuật sản xuất được đầu tư nghiên cứu hiệu quả và ứng dụng vào sản xuất, giảm được tỉ lệ hao hụt nguyên vật liệu, tiết kiệm chi phí và nâng cao năng lực sản xuất.
- Chính sách bán hàng và phân phối sản phẩm hợp lý và công bằng, tạo được độ tin cậy và gắn kết chặt chẽ với các nhà phân phối, ổn định lượng cung hàng và đảm bảo đầu ra cho sản phẩm.



- Chiến lược thăm dò và thâm nhập thị trường xuất khẩu hữu hiệu, giúp Công ty mở rộng thị phần và có cơ hội phát triển hoạt động ở các thị trường tiềm năng khác, góp phần tăng doanh thu và lợi nhuận.

- Đội ngũ lao động có kinh nghiệm, hiệu quả và gắn bó với lợi ích phát triển của Công ty.

9.2.2. Khó khăn:

- Nguyên vật liệu: Trên thế giới chỉ có một số nước sản xuất nguyên liệu chủ yếu cho chế tạo phân bón như Israel, Canada, Belarus (sản xuất K₂O₅); Mỹ, Trung Quốc, Malaysia (DAP). Do đó, nguyên liệu sản xuất phân bón ở Việt Nam hiện nay chủ yếu từ nguồn nhập khẩu nên khi tình hình cung cầu phân bón trên thế giới biến động dễ dẫn đến tình trạng không ổn định nguồn hàng và giá cả, không đảm bảo được tiến độ sản xuất và tăng sức ép về giá thành sản xuất và giá bán sản phẩm.

- Thời tiết, dịch bệnh: Sản phẩm phân bón được tiêu thụ trong lĩnh vực nông nghiệp nên chịu ảnh hưởng bởi tình hình sản xuất nông nghiệp trong nước. Những rủi ro xảy ra đối với nông nghiệp cũng ảnh hưởng trực tiếp đối với việc tiêu thụ sản phẩm, điển hình như trong năm 2006, bệnh vàng lùn xoắn lúa đã gây ảnh hưởng nghiêm trọng đến tình hình sản xuất nông nghiệp và an ninh lương thực quốc gia, nông dân trồng lúa phải hủy vụ gieo trồng, dẫn đến nhu cầu sử dụng phân bón sụt giảm mạnh, hầu hết các doanh nghiệp sản xuất phân bón không tiêu thụ hết sản phẩm và khó thu hồi được công nợ.

- Cạnh tranh gay gắt giữa các doanh nghiệp cùng ngành: Sản xuất phân bón NPK trong nước đã gần đáp ứng nhu cầu tiêu thụ trong nước, độ co giãn cung – cầu thấp nên các doanh nghiệp sản xuất và kinh doanh phân bón NPK đang đối mặt với tình trạng cạnh tranh gay gắt lẫn nhau để tăng thị phần.

- Tình hình thu hồi công nợ: Việc bán hàng trước và thu tiền sau là tình hình chung của tất cả các doanh nghiệp kinh doanh phân bón. Thời gian thu hồi công nợ kéo dài từ 2-3 tháng, phần nào gây khó khăn cho Công ty khi cần huy động vốn.

10. Vị thế của Hóa Sinh so với các doanh nghiệp khác trong cùng ngành

10.1. Tình hình ngành phân bón Việt Nam:

Phân bón dùng cho sản xuất nông nghiệp tại Việt Nam hiện nay chủ yếu là nhập khẩu. Mỗi năm Việt Nam sử dụng trên dưới 2 triệu tấn phân urê cho sản xuất nông nghiệp. Các nhà máy sản xuất phân urê trong nước (Nhà máy phân đạm Phú Mỹ với công suất 740.000 tấn urê/năm và Nhà máy phân đạm Bắc Giang: 165.000 tấn urê/năm) mới đáp ứng khoảng 50% nhu cầu, còn lại phải nhập khẩu. Nhưng với các loại phân DAP, SA và Kali, Việt Nam phải nhập khẩu toàn bộ do chưa sản xuất được. Trong năm 2006, cả nước mới sản xuất được 800.000 tấn urê; 2,1 triệu tấn phân NPK và 1,4 triệu tấn phân lân các loại. Theo Tổng Công ty Hóa chất Việt Nam, từ nay đến 2010, Việt Nam vẫn phải nhập khẩu khoảng 19,43 triệu tấn phân bón các loại để đáp ứng nhu cầu cho sản xuất nông nghiệp, chia ra mỗi năm gần 5 triệu tấn, chủ yếu là phân urê (hơn 8 triệu tấn); kali (hơn 4 triệu tấn); phân đạm SA (hơn 3,7 triệu tấn); phân DAP và MAP gần 3 triệu tấn.

4103
CÔNG
PHÂN
TỔNG
PH
H
TỔNG



Số liệu về lượng nhập khẩu phân bón của Việt Nam từ năm 2005 - 2007

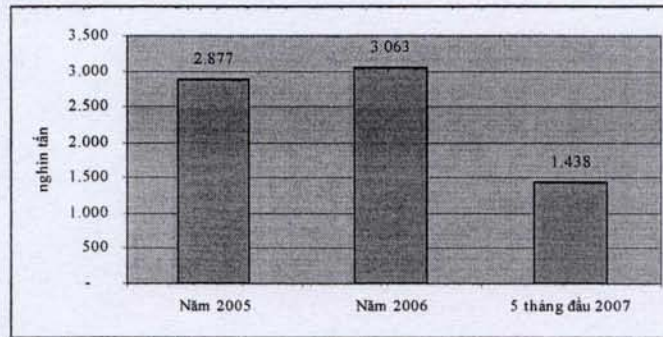

Nguồn: Tạp chí thông tin thương mại

Theo chiến lược phát triển ngành công nghiệp hóa chất Việt Nam đến năm 2010 của Bộ công nghiệp, trong đó đối với nhóm sản phẩm phân bón thì cần đầu tư chiều sâu, đổi mới công nghệ, thiết bị đối với các nhà máy sản xuất phân lân, phân NPK, phân hữu cơ sinh học, phát triển đa dạng các loại phân hỗn hợp, nâng cao hàm lượng dinh dưỡng, phục vụ nhu cầu sử dụng trong nước và xuất khẩu. Tập trung vốn đầu tư các nhà máy sản xuất phân đạm từ khí thiên nhiên, từ than, một số nhà máy sản xuất NPK theo công nghệ tiên tiến, nhà máy sản xuất DAP.

10.2. Vị thế của Công ty trong ngành:

10.2.1. Thị phần:

Trong lĩnh vực sản xuất phân bón NPK, Công ty Cổ phần Vật tư Tổng hợp và Phân bón Hóa Sinh là một trong những công ty hàng đầu tại thị trường Việt Nam với thị phần khoảng 11%. Các đối thủ cạnh tranh chính của Hóa Sinh là:

- Công ty Phân bón Bình Điền
- Công ty Việt – Nhật
- Công ty Phân bón Proconco

Thị phần của các công ty như sau:

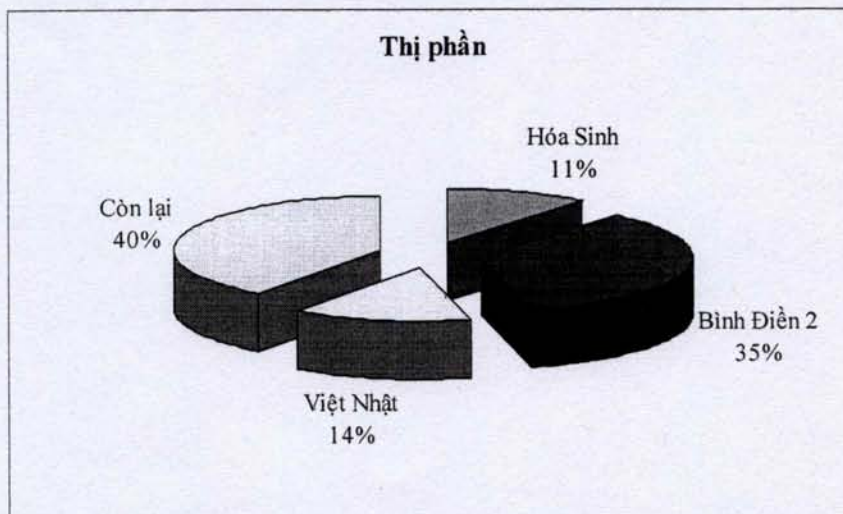

Nguồn: Phòng Kinh doanh - Công ty cổ phần Vật tư tổng hợp và Phân bón Hóa Sinh

10.2.2. Phân tích SWOT:

▪ Điểm mạnh:

So sánh với các doanh nghiệp cùng ngành, Hóa Sinh có những lợi thế cạnh tranh như sau:

- Có bề dày kinh nghiệm trong lĩnh vực sản xuất và kinh doanh phân bón.
- Phân bố Nhà máy sản xuất hợp lý ở hai khu vực: Củ Chi và Phú Yên. Sản phẩm của nhà máy ở Củ Chi phục vụ cho thị trường Đồng bằng sông Cửu Long và Đông Nam Bộ, sản phẩm của nhà máy Phú Yên phục vụ cho thị trường Tây Nguyên và Trung Bộ. Việc phân bố sản xuất như trên đã giúp Hóa Sinh cắt giảm được chi phí vận chuyển, chi phí phân phối và mở rộng thị trường tiêu thụ sản phẩm.
- Sản phẩm đa dạng và đạt chất lượng cao: với hơn 100 chủng loại sản phẩm phân bón NPK, sản phẩm của Hóa Sinh đáp ứng rộng rãi nhu cầu và thị hiếu của người sử dụng. Sản phẩm của Hóa Sinh được nghiên cứu và sản xuất với tiêu chí phù hợp với tình hình và đặc điểm sản xuất nông nghiệp của từng thị trường, từng vùng, từng miền, đảm bảo chất lượng sản xuất và lợi ích cho người tiêu dùng. Chính điều này đã giúp người nông dân lựa chọn loại phân bón phù hợp với chi phí hợp lý.
- Mạng lưới tiêu thụ sản phẩm chặt chẽ và rộng lớn thông qua hệ thống phân phối với trên 160 đại lý lớn tại các khu vực Đồng bằng sông Cửu Long, miền Đông Nam Bộ, Tây Nguyên, Trung Bộ. Điểm khác biệt của Hóa Sinh với các doanh nghiệp sản xuất phân bón khác là hệ thống các đại lý được Hóa Sinh chọn lựa và phân vùng rõ ràng, chính sách giá cả thống nhất, không xảy ra sự cạnh tranh lẫn nhau giữa các đại lý. Ngoài việc được hưởng các chế độ ưu đãi từ chính sách bán hàng linh hoạt, hợp lý, các đại lý còn là những đối tác chiến lược của Hóa Sinh trong việc củng cố và mở rộng hoạt động kinh doanh của Hóa Sinh.



- Sản xuất tập trung vào chất lượng sản phẩm và đảm bảo lợi ích người tiêu dùng, đảm bảo hoạt động sản xuất kinh doanh đúng theo tiêu chuẩn hệ thống quản trị chất lượng ISO 9001: 2000.
- Nguồn nhân công sản xuất ổn định tại địa phương với chi phí thấp.
- Công nghệ sản xuất hiện đại với dây chuyền sản xuất tự động do Công ty tự nghiên cứu và lắp đặt giúp tiết kiệm chi phí, kiểm soát được nguyên vật liệu và thành phẩm, tăng năng suất, giảm giá thành sản phẩm.
- Năng lực cạnh tranh cao so với các doanh nghiệp cùng ngành.
- Chiến lược và mục tiêu phát triển rõ ràng, hợp lý.
- Ban lãnh đạo có tầm nhìn chiến lược.
- **Điểm yếu:**
 - Chiến lược tiếp thị và quảng cáo hình ảnh chưa được đầu tư nhiều, nhận thức của người tiêu dùng về thương hiệu công ty còn yếu so với đối thủ cạnh tranh là Công ty phân bón Bình Điền.
 - Ấn tượng ban đầu về chất lượng chưa cao đối với sản phẩm trước đây của Công ty vẫn còn.
 - Vốn ít, tỉ lệ nợ vay ngắn hạn lớn, chí phí tài chính cao.
 - Thời gian thu hồi công nợ dài, ảnh hưởng đến tốc độ quay vòng vốn của doanh nghiệp. Gây áp lực lên dòng tiền của công ty trong thời gian mùa màng bị thất thu.
 - Hệ thống kiểm soát tài chính và kiểm soát nội bộ của Công ty còn yếu.
- **Cơ hội:**
 - Tiếp cận và khai thác thêm các thị trường tiêu thụ sản phẩm như thị trường phía Bắc, thị trường Campuchia...
 - Cùng cố liên kết chặt chẽ với các nhà phân phối sản phẩm, mở rộng thêm hệ thống phân phối.
 - Dự trữ công suất hoạt động còn khá lớn. Hiện tại cả 2 nhà máy ở Củ Chi và Phú Yên chỉ hoạt động khoảng 60% công suất.
 - Hoạt động kinh doanh phù hợp với định hướng phát triển của ngành.
 - Tăng doanh thu và lợi nhuận qua việc mở rộng lĩnh vực hoạt động.
 - Khả năng huy động vốn cho hoạt động sản xuất kinh doanh và đầu tư phát triển thông qua việc niêm yết cổ phiếu.
- **Thách thức:**
 - Phát triển và đào tạo đội ngũ nhân viên theo kịp sự lớn mạnh của công ty.
 - Giá cả theo xu hướng chung và phụ thuộc vào biến động giá phân bón thế giới, giá dầu, cước phí vận chuyển... và tình hình kinh tế - chính trị của thế giới....





- Cạnh tranh ngành lớn, trong và ngoài nước. Diện tích đất nông nghiệp ngày càng thu hẹp, sản lượng chung không thay đổi, các công ty trong ngành buộc phải cạnh tranh gay gắt với nhau để giành giật thị phần, gây áp lực đến lợi nhuận của công ty.

11. Chính sách đối với người lao động

11.1. Số người lao động trong Công ty

Tổng số lao động của Công ty cổ phần Vật tư tổng hợp và Phân bón Hóa Sinh, tại thời điểm 30/09/2007 là 329 người. Trong đó:

▪ Theo trình độ:

- Đại học và cao đẳng:	30
- Trình độ trung cấp:	25
- Trình độ sơ cấp:	19
- Công nhân kỹ thuật:	32
- Công nhân sản xuất:	217
- Lao động phổ thông:	7

▪ Theo thời hạn hợp đồng lao động:

- Lao động có HĐLĐ không xác định thời hạn:	59
- Lao động có HĐLĐ từ 1-3 năm:	105
- Lao động có HĐLĐ theo mùa vụ:	165

11.2. Chính sách đào tạo, lương thưởng, trợ cấp:

11.2.1. Chính sách đào tạo

Hóa Sinh chú trọng vào các hoạt động đào tạo, bồi dưỡng nâng cao năng lực quản lý đối với các cán bộ quản lý, kỹ năng về nghiệp vụ chuyên môn đối với các nhân viên và công nhân sản xuất. Việc đào tạo được thực hiện theo hình thức đào tạo nội bộ và cử đi đào tạo ở các cơ sở bồi dưỡng nghiệp vụ.

11.2.2. Chính sách lương, thưởng

Hóa Sinh xây dựng chế độ lương, thưởng riêng phù hợp với đặc trưng ngành nghề và bảo đảm quyền lợi cho người lao động theo quy định của pháp luật. Nhằm khuyến khích động viên mức độ đóng góp của cán bộ nhân viên trong công ty, góp phần tăng năng suất, chất lượng và hoàn thành công việc, Hóa Sinh đưa ra chính sách xét thưởng theo bình bầu ABC và xét thưởng thêm cho các cán bộ, tập thể nhân viên có nhiều đóng góp cho hoạt động sản xuất kinh doanh của công ty.





Hóa Sinh thực hiện chế độ cho người lao động theo Luật lao động, nội quy lao động và các thỏa ước lao động tập thể. Hàng năm, Công ty tổ chức khám sức khỏe định kỳ cho cán bộ công nhân viên, tổ chức đi nghỉ mát, duy trì phong trào văn thể mỹ.

Việc trích nộp bảo hiểm xã hội, bảo hiểm y tế được Hóa Sinh trích nộp đúng theo quy định của pháp luật.

11.2.3. Chính sách trợ cấp:

Bên cạnh chính sách tiền lương, tiền thưởng, người lao động làm việc tại Công ty còn được hưởng các chế độ phúc lợi khác theo quy định trong Thỏa ước lao động tập thể như: trợ cấp trong những dịp lễ Tết, hiếu hi, ốm đau, Chính sách trợ cấp đã phần nào tạo được sự phấn khởi, thái độ tích cực và sự gắn bó lâu dài với Công ty nơi người lao động.

12. Chính sách cổ tức

Căn cứ theo điều lệ tổ chức và hoạt động của Hóa Sinh đã được Đại hội Cổ đông thông qua, chính sách phân phối lợi nhuận và cổ tức cho cổ đông của Hóa Sinh được quy định như sau:

- Công ty sẽ chi trả cổ tức cho cổ đông khi Công ty kinh doanh có lãi.
- Cổ tức sẽ được công bố và chi trả từ lợi nhuận giữ lại của Công ty nhưng không được vượt quá mức do Hội đồng quản trị đề xuất sau khi đã tham khảo ý kiến cổ đông tại Đại hội đồng cổ đông.

Công ty bắt đầu hoạt động theo mô hình Công ty cổ phần từ 01/09/2005 cho nên các năm 2004 trở về trước Công ty Cổ phần Vật tư Tổng hợp và Phân bón Hóa Sinh không có chính sách cổ tức do đặc điểm là một doanh nghiệp nhà nước. Cổ tức của cổ đông giai đoạn 01/09/2005 - 31/12/2005 đã kết chuyển sang năm 2006. Tỷ lệ cổ tức năm 2006 là 14%.

13. Tình hình hoạt động tài chính

13.1. Các chỉ tiêu cơ bản

13.1.1. Trích khấu hao TSCĐ

Tài sản cố định được ghi nhận theo giá gốc. Trong quá trình sử dụng, tài sản cố định được ghi nhận theo nguyên giá, hao mòn lũy kế và giá trị còn lại. Nguyên giá tài sản cố định bao gồm giá mua và toàn bộ các chi phí liên quan khác liên quan trực tiếp đến việc đưa tài sản vào trạng thái sẵn sàng sử dụng. Nguyên giá tài sản cố định do các nhà thầu xây dựng bao gồm giá trị công trình hoàn thành bàn giao, các chi phí liên quan trực tiếp khác và lệ phí trước bạ, nếu có. Nguyên giá tài sản cố định do tự làm, tự xây dựng bao gồm chi phí xây dựng, chi phí sản xuất thực tế phát sinh cộng chi phí lắp đặt và chạy thử.

Tài sản cố định của công ty được khấu hao theo phương pháp khấu hao đường thẳng để trừ dần nguyên giá tài sản cố định theo thời gian sử dụng ước tính, phù hợp với Quyết định số 206/2003/QĐ/BTC ngày 12/12/2003 của Bộ trưởng Bộ tài chính về ban hành chế độ quản lý, sử dụng và trích khấu hao TSCĐ.

Thời gian khấu hao áp dụng tại Hóa Sinh như sau:

- Nhà xưởng, vật kiến trúc : 08 – 33 năm



- Máy móc thiết bị : 06 – 10 năm
- Phương tiện vận tải : 06 – 10 năm
- Dụng cụ quản lý : 03 – 05 năm

13.1.2. Thu nhập bình quân

Thu nhập bình quân hàng tháng của người lao động của Hóa Sinh năm 2006 là 2.300.000 đồng/người. Đây là mức thu nhập khá so với các doanh nghiệp trong cùng lĩnh vực.

13.1.3. Thanh toán các khoản nợ đến hạn

Thời hạn thanh toán các khoản nợ của người cung cấp từ 30 đến 60 ngày. Nhưng do thiếu vốn nên thời gian thanh toán vẫn thường bị kéo dài hơn. Nhìn chung, Công ty luôn thanh toán đầy đủ và trong thời hạn được khách hàng chấp nhận các khoản vay và nợ phải trả của Công ty

13.1.4. Các khoản phải nộp theo luật định

Công ty thực hiện nghiêm túc việc nộp đầy đủ các khoản thuế VAT, thuế thu nhập doanh nghiệp và các khoản phải nộp nhà nước khác theo đúng luật định.

13.1.5. Trích lập các quỹ theo luật định

Công ty Cổ phần Vật tư Tổng hợp và Phân bón Hóa Sinh thực hiện nghiêm túc việc trích lập các quỹ theo luật định và điều lệ Công ty.

Số dư các quỹ trong các năm:

Chỉ tiêu	Đvt: triệu đồng		
	2005	2006	30/09/2007
Quỹ đầu tư phát triển	107	978	1.280
Quỹ dự phòng tài chính	53	219	430
Quỹ đầu tư xây dựng cơ bản	0	0	0
Quỹ khen thưởng, phúc lợi	495	375	189
Tổng cộng	655	1.572	1.899

Nguồn: Báo cáo Kiểm toán 2005, 2006, Báo cáo tài chính 30/09/2007

13.1.6. Tổng dư nợ vay

Chỉ tiêu	Đvt: triệu đồng		
	2005	2006	30/09/2007
Vay ngắn hạn	143.902	176.732	199.268
Vay dài hạn	0	42.240	29.570

Nguồn: Báo cáo Kiểm toán 2005, 2006, Báo cáo tài chính 30/09/2007



13.1.7. Tình hình công nợ

Đvt: triệu đồng

Chỉ tiêu	2005	2006	30/09/2007
Tổng nợ phải thu	175.211	204.347	252.348
Tổng nợ phải trả	230.336	332.684	303.492

Nguồn: Báo cáo Kiểm toán 2005, 2006, Báo cáo tài chính 30/09/2007

13.2. Một số chỉ tiêu tài chính chủ yếu

Một số chỉ tiêu tài chính khái quát được trích từ Báo cáo kiểm toán năm 2005, 2006 và Báo cáo tài chính thời điểm 30/09/2007 của Hóa Sinh như sau:

Số TT	Chỉ tiêu	Đvt	2005	2006	30/09/2007
A	Chỉ tiêu về cơ cấu vốn				
1	Hệ số nợ/Tổng tài sản	%	92.04%	93.81%	70.88%
2	Hệ số nợ/Vốn chủ sở hữu	lần	11.57	15.16	2.43
B	Chỉ tiêu về khả năng thanh toán				
1	Khả năng thanh toán ngắn hạn	lần	0.98	1.03	1.31
2	Khả năng thanh toán nhanh	lần	0.77	0.78	0.98
C	Chỉ tiêu về năng lực hoạt động				
1	Vòng quay hàng tồn kho	lần	5.45	3.92	2.36
2	Doanh thu thuần/Tổng tài sản	lần	1.01	1.10	1.13
D	Chỉ tiêu về khả năng sinh lời				
1	Tỉ suất LN sau thuế/Doanh thu thuần	%	0.74%	0.65%	2.91%
2	Tỉ suất LN sau thuế/Vốn điều lệ bình quân	%	11.03%	13.76%	33.04%
3	Tỉ suất LN sau thuế/Tổng tài sản	%	0.92%	0.84%	3.60%
4	Tỉ suất LN từ hoạt động kinh doanh/Doanh thu thuần	%	1.16%	0.75%	2.78%

Nguồn: Báo cáo Kiểm toán 2005, 2006, Báo cáo tài chính 30/09/2007

14. Hội đồng Quản trị, Ban Điều hành, Ban Kiểm soát

14.1. Hội đồng quản trị

14.1.1. Chủ tịch Hội đồng Quản trị - Ông Huỳnh Nghĩa:

- Họ và tên: HUỖNH NGHĨA
- Số CMND: 023827405
- Giới tính: Nam



- Ngày tháng năm sinh: 05/04/1952
- Nơi sinh: Long An
- Quốc tịch: Việt Nam
- Dân tộc: Kinh
- Quê quán: Long An
- Địa chỉ thường trú: 132 Sư Vạn Hạnh, P. 12, Q. 10, Tp. HCM
- Trình độ văn hoá: Đại học
- Trình độ chuyên môn: Cử nhân Quản trị kinh doanh
- Quá trình công tác:
 - 1993 - 2000: Giám đốc Xí nghiệp Phân bón Hóa Sinh trực thuộc Công ty Thanh Bình, Tổng cục công nghiệp Quốc Phòng, Bộ Quốc Phòng
 - 2000 - 2005: Phó Giám đốc Công ty Thanh Bình
 - 2005 - nay: Chủ tịch Hội đồng Quản trị Công ty cổ phần Vật tư tổng hợp và Phân bón Hóa Sinh
- Chức vụ công tác hiện nay: Chủ tịch Hội đồng Quản trị Công ty cổ phần Vật tư tổng hợp và Phân bón Hóa Sinh
- Số lượng cổ phần nắm giữ:
 - Sở hữu cá nhân: 268.268 cổ phần
 - Được ủy quyền: 518.000 cổ phần
- Những người có liên quan:
 - Vợ là Bà Ôn Lệ Hồng nắm giữ 422.202 cổ phần
 - Con là Bà Huỳnh Hồng Phương nắm giữ 244.116 cổ phần
- Hành vi vi phạm pháp luật: Không có
- Quyền lợi mâu thuẫn với Công ty: Không có

14.1.2. Thành viên Hội đồng Quản trị - Ông Đỗ Văn Ngọc:

- Họ và tên: ĐỖ VĂN NGỌC
- Số CMND: 020420033
- Giới tính: Nam
- Ngày tháng năm sinh: 12/01/1956
- Nơi sinh: Tp. HCM
- Quốc tịch: Việt Nam
- Dân tộc: Kinh



- Quê quán: Hà Tây
- Địa chỉ thường trú: 428B Nơ Trang Long, P. 13, Q. Bình Thạnh, Tp. HCM
- Trình độ văn hoá: Đại học
- Trình độ chuyên môn: Cử nhân Quản trị kinh doanh, Kỹ sư nông nghiệp
- Quá trình công tác:
 - 1981 – 1989: Trợ lý kế hoạch Thường trực Tổng cục Kỹ thuật Bộ Quốc Phòng
 - 1989 – 1995: Trưởng Phòng Kế hoạch tổng hợp Công ty Thanh Bình
 - 1995 – 2005: Phó Giám đốc Công ty Thanh Bình
 - 2005 – nay: Giám đốc Công ty cổ phần Vật tư tổng hợp và Phân bón Hóa Sinh
- Chức vụ công tác hiện nay: Giám đốc Công ty
- Số lượng cổ phần nắm giữ:
 - Sở hữu cá nhân: 228.750 cổ phần
 - Được ủy quyền: 333.000 cổ phần
- Những người có liên quan: Không có
- Hành vi vi phạm pháp luật: Không có
- Quyền lợi mâu thuẫn với Công ty: Không có

14.1.3. Thành viên Hội đồng quản trị - Ông Nguyễn Huy Quyền:

- Họ và tên: NGUYỄN HUY QUYỀN
- Số CMND: 300629671
- Giới tính: Nam
- Ngày tháng năm sinh: 24/09/1971
- Nơi sinh: Long An
- Quốc tịch: Việt Nam
- Dân tộc: Kinh
- Quê quán: Long An
- Địa chỉ thường trú: 75 Nguyễn Đình Chiểu, P. 1, Thị xã Tân An, Long An
- Trình độ văn hoá: Đại học
- Trình độ chuyên môn: Cử nhân Quản trị kinh doanh
- Quá trình công tác:



- 2000 – 2005: Nhân viên Công ty cổ phần Vật tư tổng hợp và Phân bón Hóa Sinh
- 2005 – 05/2007: Kế toán trưởng Công ty cổ phần Vật tư tổng hợp và Phân bón Hóa Sinh
- 05/2007 – nay: Phó Giám đốc Xuất nhập khẩu Công ty cổ phần Vật tư tổng hợp và Phân bón Hóa Sinh
- Chức vụ công tác hiện nay: Phó Giám đốc Xuất nhập khẩu Công ty cổ phần Vật tư tổng hợp và Phân bón Hóa Sinh
- Số lượng cổ phần nắm giữ:
 - Sở hữu cá nhân: 1.650 cổ phần
 - Được ủy quyền: 0 cổ phần
- Những người có liên quan: Không có
- Hành vi vi phạm pháp luật: Không có
- Quyền lợi mâu thuẫn với Công ty: Không có

14.1.4. Thành viên Hội đồng Quản trị - Ông Cao Thanh Định:

- Họ và tên: CAO THANH ĐỊNH
- Số CMND: 022863763
- Giới tính: Nam
- Ngày tháng năm sinh: 13/04/1972
- Nơi sinh: Hà Nội
- Quốc tịch: Việt Nam
- Dân tộc: Kinh
- Quê quán: Bình Định
- Địa chỉ thường trú: 9D5 Cư xá 304, P. 25, Q. Bình Thạnh, TP. HCM
- Trình độ văn hoá: Cao học
- Trình độ chuyên môn: Thạc sỹ Quản trị kinh doanh
- Quá trình công tác:
 - 1994 – 1995: Chuyên viên tín dụng Ngân hàng BFCE
 - 1995 – 2000: Giám đốc tín dụng Deutsch Bank
 - 2000 – 2002: Giám đốc Quan hệ khách hàng Ngân hàng UOB
 - 2002 – 2003: Trưởng Phòng kinh doanh Bảo Minh CMG
 - 2003 – 10/2007: Giám đốc Đầu tư – Dịch vụ tài chính Công ty Chứng khoán Ngân hàng Đông Á



- 10/2007 – nay: Tổng Giám đốc Công ty Quản lý Quỹ đầu tư Chứng khoán Đông Á
- Chức vụ công tác hiện nay: Tổng Giám đốc Công ty Quản lý Quỹ đầu tư Chứng khoán Đông Á
- Số lượng cổ phần nắm giữ:
 - Sở hữu cá nhân: 0 cổ phần
 - Được ủy quyền: 0 cổ phần
- Những người có liên quan: Không có
- Hành vi vi phạm pháp luật: Không có
- Quyền lợi mâu thuẫn với Công ty: Không có

14.1.5. Thành viên Hội đồng Quản trị - Ông Nguyễn Minh Phúc:

- Họ và tên: NGUYỄN MINH PHÚC
- Số CMND: 361678749
- Giới tính: Nam
- Ngày tháng năm sinh: 08/03/1978
- Nơi sinh: Cần Thơ
- Quốc tịch: Việt Nam
- Dân tộc: Kinh
- Quê quán: Tân Phú Thạnh, Châu Thành, Cần Thơ
- Địa chỉ thường trú: 15/5 Ấp Tân Phú, Xã Tân Phú Thạnh, Huyện Châu Thành, Cần Thơ
- Trình độ văn hoá: Đại học
- Trình độ chuyên môn: Cử nhân Quản trị kinh doanh
- Quá trình công tác:
 - 1998 – nay: Giám đốc Công ty TNHH SX & TM Thép Nguyễn Hưng
- Chức vụ công tác hiện nay: Giám đốc Công ty TNHH SX & TM Thép Nguyễn Hưng
- Số lượng cổ phần nắm giữ: 111.000 cổ phần
 - Sở hữu cá nhân: 111.000 cổ phần
 - Được ủy quyền: 0 cổ phần
- Những người có liên quan:
 - Cha là Ông Nguyễn Minh Hiếu nắm giữ 100.000 cổ phần
 - Vợ là Bà Huỳnh Hồng Phương nắm giữ 244.116 cổ phần



- Hành vi vi phạm pháp luật: Không có
- Quyền lợi mâu thuẫn với Công ty: Không có

14.2. Ban Điều hành

14.2.1. Giám đốc – Ông Đỗ Văn Ngọc

(Xem phần 14.1.2 ở trên)

14.2.2. Phó Giám đốc - Ông Vũ Xuân Ngọc:

- Họ và tên: VŨ XUÂN NGỌC
- Số CMND: 024012968
- Giới tính: Nam
- Ngày tháng năm sinh: 25/08/1956
- Nơi sinh: Nam Định
- Quốc tịch: Việt Nam
- Dân tộc: Kinh
- Quê quán: Nam Định
- Địa chỉ thường trú: Ấp Bầu tre, xã Tân An Hội, H. Củ Chi, TP. HCM
- Trình độ văn hoá: Trung cấp
- Trình độ chuyên môn: Quản lý doanh trại
- Quá trình công tác:
 - 1975 – 1993: Trợ lý Công ty Thanh Bình
 - 1993 – 2000: Trưởng Ban hành chính Xí nghiệp Phân bón Hóa Sinh
 - 2000 – 08/2005: Phó Giám đốc Xí nghiệp Phân bón Hóa Sinh
 - 09/2005 – nay: Phó Giám đốc Công ty cổ phần Vật tư tổng hợp và Phân bón Hóa Sinh kiêm Giám đốc Công ty TNHH Phân bón NPK Phú Yên.
- Chức vụ công tác hiện nay: Phó Giám đốc Công ty cổ phần Vật tư tổng hợp và Phân bón Hóa Sinh.
- Số lượng cổ phần nắm giữ:
 - Sở hữu cá nhân: 19.510 cổ phần
 - Được ủy quyền: 0 cổ phần
- Những người có liên quan: Không có
- Hành vi vi phạm pháp luật: Không có
- Quyền lợi mâu thuẫn với Công ty: Không có



14.2.3. Phó Giám đốc – Bà Nguyễn Thị Kim Loan:

- Họ và tên: NGUYỄN THỊ KIM LOAN
 - Số CMND: 023514173
 - Giới tính: Nữ
 - Ngày tháng năm sinh: 18/04/1974
 - Nơi sinh: Tp. HCM
 - Quốc tịch: Việt Nam
 - Dân tộc: Kinh
 - Quê quán: Tp. HCM
 - Địa chỉ thường trú: 95 Ấp Chợ, xã Tân Phú Trung, H. Củ Chi, TP. HCM
 - Trình độ văn hoá: Đại học
 - Trình độ chuyên môn: Cử nhân Hóa
 - Quá trình công tác:
 - 1999 – 2000: Nhân viên Phòng Kỹ thuật Xí nghiệp Phân bón Hóa Sinh
 - 2000 – 2002: Phó phòng Vật tư – KCS Xí nghiệp Phân bón Hóa Sinh
 - 2002 – 06/2007: Trưởng Phòng Kế hoạch – Vật tư Công ty cổ phần Vật tư tổng hợp và Phân bón Hóa Sinh
 - 07/2007 – nay: Phó Giám đốc Sản xuất
 - Chức vụ công tác hiện nay: Phó Giám đốc Công ty cổ phần Vật tư tổng hợp và Phân bón Hóa Sinh.
 - Số lượng cổ phần nắm giữ:
 - Sở hữu cá nhân: 24.300 cổ phần
 - Được ủy quyền: 0 cổ phần
 - Những người có liên quan: Không có
 - Hành vi vi phạm pháp luật: Không có
- Quyền lợi mâu thuẫn với Công ty: Không có

14.2.4. Phó Giám đốc – Ông Ngô Văn Đông:

- Họ và tên: NGÔ VĂN ĐÔNG
- Số CMND: 023724853
- Giới tính: Nam
- Ngày tháng năm sinh: 08/08/1967



- Nơi sinh: Thanh Hóa
- Quốc tịch: Việt Nam
- Dân tộc: Kinh
- Quê quán: Thanh Hóa
- Địa chỉ thường trú: Tổ 9, Khu phố 2, Thị trấn Cù Chi, H. Cù Chi, Tp. HCM
- Trình độ văn hoá: Đại học
- Trình độ chuyên môn: Kỹ sư Hóa
- Quá trình công tác:
 - 1994 – 1996: Quản đốc Xí nghiệp Phân bón Hóa Sinh
 - 1996 – 2002: Trưởng Phòng Kỹ thuật Xí nghiệp Phân bón Hóa Sinh
 - 2002 – 2005: Trưởng Phòng Kinh doanh Xí nghiệp Phân bón Hóa Sinh
 - 2005 – nay: Phó Giám đốc Công ty cổ phần Vật tư tổng hợp và Phân bón Hóa Sinh
- Chức vụ công tác hiện nay: Phó Giám đốc Công ty cổ phần Vật tư tổng hợp và Phân bón Hóa Sinh
- Số lượng cổ phần nắm giữ:
 - Sở hữu cá nhân: 2.850 cổ phần
 - Được ủy quyền: 92.500 cổ phần
- Những người có liên quan: Không có
- Hành vi vi phạm pháp luật: Không có
- Quyền lợi mâu thuẫn với Công ty: Không có

14.2.5. Phó Giám đốc – Ông Nguyễn Huy Quyền

(Xem phần 14.1.3 ở trên)

14.2.6. Trưởng Phòng Tài chính kế toán – Bà Nguyễn Anh Phương:

- Họ và tên: NGUYỄN ANH PHƯƠNG
- Số CMND: 300981578
- Giới tính: Nữ
- Ngày tháng năm sinh: 08/01/1973
- Nơi sinh: Long An
- Quốc tịch: Việt Nam
- Dân tộc: Kinh



- Quê quán: Long An
- Địa chỉ thường trú: Bình Tiên I, xã Đức Hòa Hạ, Đức Hòa, Long An
- Trình độ văn hoá: Đại học
- Trình độ chuyên môn: Cử nhân Quản trị kinh doanh
- Quá trình công tác:
 - 1997 – 1999: Nhân viên Kế toán Công ty TNHH TM-SX Tường Phong
 - 2000 – 05/2007: Kế toán tổng hợp Công ty cổ phần Vật tư tổng hợp và Phân bón Hóa Sinh.
 - 06/2007 – nay: Trưởng Phòng Tài chính kế toán Công ty cổ phần Vật tư tổng hợp và Phân bón Hóa Sinh.
- Chức vụ công tác hiện nay: Trưởng Phòng Tài chính kế toán Công ty cổ phần Vật tư tổng hợp và Phân bón Hóa Sinh.
- Số lượng cổ phần nắm giữ:
 - Sở hữu cá nhân: 20.000 cổ phần
 - Được ủy quyền: 0 cổ phần
- Những người có liên quan: Không có
- Hành vi vi phạm pháp luật: Không có
- Quyền lợi mâu thuẫn với Công ty: Không có

14.3. Ban Kiểm soát

14.3.1. Bà Nguyễn Thị Kim Loan:

(Xem phần 14.2.3 ở trên)

14.3.2. Thành viên Ban kiểm soát - Bà Hoàng Ngọc Thanh:

- Họ và tên: HOÀNG NGỌC THANH
- Số CMND: 273071968
- Giới tính: Nữ
- Ngày tháng năm sinh: 15/10/1982
- Nơi sinh: Bà Rịa – Vũng Tàu
- Quốc tịch: Việt Nam
- Dân tộc: Kinh
- Quê quán: Bà Rịa – Vũng Tàu
- Địa chỉ thường trú: 45/1 ấp Đông, xã Hòa Long, TX Bà Rịa, Vũng Tàu



- Trình độ văn hoá: Đại học
- Trình độ chuyên môn: Kỹ sư Hóa
- Quá trình công tác:
 - 2005 – nay: Trưởng Phòng kinh doanh Công ty cổ phần Vật tư tổng hợp và Phân bón Hóa Sinh
- Chức vụ công tác hiện nay: Trưởng Phòng kinh doanh Công ty cổ phần Vật tư tổng hợp và Phân bón Hóa Sinh
- Số lượng cổ phần nắm giữ:
 - Sở hữu cá nhân: 0 cổ phần
 - Được ủy quyền: 0 cổ phần
- Những người có liên quan: Không có
- Hành vi vi phạm pháp luật: Không có
- Quyền lợi mâu thuẫn với Công ty: Không có

14.3.3. Thành viên Ban kiểm soát - Bà Trương Thị Hạnh:

- Họ và tên: TRƯƠNG THỊ HẠNH
- Số CMND: 301098387
- Giới tính: Nữ
- Ngày tháng năm sinh: 12/02/1984
- Nơi sinh: Long An
- Quốc tịch: Việt Nam
- Dân tộc: Kinh
- Quê quán: Long An
- Địa chỉ thường trú: Hòa Bình 2, Hiệp Hòa, Đức Hòa, Long An
- Trình độ văn hoá: 12/12
- Trình độ chuyên môn: Trung cấp Kế toán
- Quá trình công tác:
 - 11/2004 – 11/2006: Kế toán viên tại Công ty cổ phần Vật tư tổng hợp và Phân bón Hóa Sinh
 - 12/2006 – 05/2007: Kế toán trưởng Công ty TNHH Phân bón NPK Phú Yên
 - 06/2007 – nay: Chuyên viên kinh doanh Công ty cổ phần Vật tư tổng hợp và Phân bón Hóa Sinh.



- Chức vụ công tác hiện nay: Chuyên viên kinh doanh Công ty cổ phần Vật tư tổng hợp và Phân bón Hóa Sinh.
- Số lượng cổ phần nắm giữ:
 - Sở hữu cá nhân: 0 cổ phần
 - Được ủy quyền: 0 cổ phần
- Những người có liên quan: Không có
- Hành vi vi phạm pháp luật: Không có
- Quyền lợi mâu thuẫn với Công ty: Không có

15. Tài sản (thời điểm 30/09/2007)

Một số tài sản chính của Công ty cổ phần Vật tư tổng hợp và Phân bón Hóa Sinh vào thời điểm 30/09/2007

Đơn vị tính: Triệu đồng

STT	Tài sản	Nguyên giá	Hao mòn lũy kế	Giá trị còn lại
I	Tài sản cố định hữu hình	47,787	29,593	18,194
1	Nhà cửa, vật kiến trúc	27,704	14,018	13,686
2	Máy móc thiết bị	10,699	9,404	1,295
3	Phương tiện vận tải	7,749	5,137	2,612
4	Thiết bị, dụng cụ quản lý	1,635	1,034	601
II	Tài sản cố định vô hình	85	21	64
1	Phần mềm kế toán	85	21	64
	Tổng cộng	47,872	29,614	18,258

Nguồn: Báo cáo Kiểm toán 2005, 2006, Báo cáo tài chính 30/09/2007

16. Kế hoạch sản xuất kinh doanh, lợi nhuận và cổ tức giai đoạn 2007 – 2009:

16.1. Chiến lược phát triển:

Công ty cổ phần Vật tư tổng hợp và Phân bón Hóa Sinh đã xây dựng chiến lược phát triển theo các mục tiêu:

- Tiếp tục là một trong những nhà sản xuất và cung ứng phân bón hàng đầu của Việt Nam, với thị phần chiếm lĩnh từ 12-16%.
- Xây dựng thương hiệu vững mạnh dựa trên chất lượng sản phẩm, trách nhiệm xã hội, trách nhiệm cộng đồng và niềm tin của người tiêu dùng với phương châm “Phân bón Con trâu là người bạn của nông dân”.
- Hoạt động hiệu quả, đem lại lợi ích kinh tế cho cổ đông góp vốn và người lao động.
- Hoạt động và phát triển bền vững, xây dựng mối quan hệ vững chắc giữa các cổ đông góp vốn, người lao động với Công ty cùng vì mục đích chung cho sự phát triển của Công ty.



16.2. Phương hướng thực hiện:

16.2.1. Công tác tổ chức, quản lý:

- Tiếp tục kiện toàn cơ cấu tổ chức và nhân sự phù hợp với đặc điểm hoạt động và mục tiêu phát triển của công ty. Tăng cường công tác đào tạo, nâng cao năng lực quản lý cho cán bộ quản lý và nâng cao trình độ nghiệp vụ, kỹ năng làm việc cho CBCNV.
- Tuyển dụng bổ sung các cán bộ có năng lực và chuyên môn kinh nghiệm.
- Bổ sung và hoàn thiện các quy chế quản lý phù hợp với hoạt động của công ty cổ phần như: Quy chế tài chính; Quy chế quản lý và sử dụng tài sản; Quy chế quản lý đầu tư xây dựng cơ bản; Quy chế lương, thưởng; Quy chế đào tạo, tuyển dụng...theo hướng tăng tính linh hoạt, chủ động và phối hợp chặt chẽ trong tác nghiệp giữa các bộ phận nhằm tăng cường hiệu quả trong quản lý và tăng hiệu quả sản xuất kinh doanh.

16.2.2. Nguồn tài lực

- Giải quyết nhanh các khoản nợ ngắn hạn, cơ cấu lại nguồn vốn vay theo hướng tăng tỉ trọng vốn vay trung và dài hạn với lãi suất thấp.
- Tranh thủ vốn do ngân sách, nguồn vốn vay có hỗ trợ lãi suất và nguồn vốn từ các Quỹ đầu tư phát triển.
- Huy động vốn đầu tư từ các nhà đầu tư thông qua việc niêm yết cổ phiếu trên Sở giao dịch chứng khoán và từ các đối tác, các cổ đông theo từng dự án hoạt động và phát triển cụ thể khi cần thiết.
- Theo dõi, đánh giá hiệu quả tài chính của từng dự án đầu tư, xây dựng tiến độ sử dụng vốn của từng dự án và của các dòng tiền để có biện pháp cân đối tài chính và kế hoạch huy động vốn đầu tư thích hợp.

16.2.3. Hoạt động sản xuất kinh doanh:

- Đảm bảo và nâng cao chất lượng sản phẩm, củng cố lòng tin của người tiêu dùng, phát triển chính sách chăm sóc khách hàng và quảng bá thương hiệu.
- Mở rộng thị phần, phát triển các thị trường tiềm năng tại các khu vực phía Bắc, thị trường xuất khẩu...
- Xây dựng hệ thống cung ứng nguyên liệu và phân phối sản phẩm thực sự gắn bó, có trách nhiệm đối với hoạt động sản xuất kinh doanh của công ty.
- Xây dựng chiến lược hoạt động kinh doanh theo định hướng đa ngành với lĩnh vực cốt lõi là sản xuất kinh doanh phân bón và phát triển các lĩnh vực hoạt động khác có liên quan và hỗ trợ tương tác cho lĩnh vực cốt lõi.
- Tiếp tục đầu tư kỹ thuật, công nghệ, nghiên cứu và cải tiến thiết bị máy móc, mẫu mã sản phẩm, nghiên cứu ứng dụng khoa học công nghệ mới nhằm tăng thêm hiệu quả sản xuất.



16.3. Kế hoạch lợi nhuận, cổ tức:

Kế hoạch lợi nhuận và cổ tức của Hóa Sinh giai đoạn 2007 – 2009 được thể hiện tóm tắt trong bảng sau:

Đơn vị tính: Triệu đồng

CHỈ TIÊU TÀI CHÍNH	2007	2008	2009
Doanh thu thuần	700.000	1.300.000	1.600.000
Lợi nhuận sau thuế	17.133	25.390	32.000
Vốn điều lệ bình quân	56.205	100.000	100.000
Tỷ suất LNST/vốn điều lệ bình quân (EPS)	30,48%	25,39%	32,0%
Tỷ lệ chia cổ tức/vốn điều lệ	12%	14%	16%

Nguồn: Công ty cổ phần Vật tư tổng hợp và Phân bón Hóa Sinh

Ghi chú: Tỷ lệ chia cổ tức trên là dự kiến, tỷ lệ chia cụ thể sẽ được Đại hội đồng cổ đông thường niên thông qua.

16.4. Căn cứ để đạt được kế hoạch lợi nhuận và cổ tức nói trên

Dựa trên tình hình sản xuất kinh doanh thực tế các năm 2005, 2006, Hóa Sinh đã tổ chức thực hiện các kế hoạch hoạt động của năm 2007 và xây dựng các giải pháp thực hiện các mục tiêu chiến lược cho các tháng còn lại của năm 2007 và các năm tiếp theo như sau:

- Thị phần của Công ty năm 2007 đã ổn định và từng bước được mở rộng. Hoạt động sản xuất và kinh doanh của Nhà máy Phú Yên đã đi vào ổn định, nâng cao năng lực sản xuất, góp phần tăng doanh thu và lợi nhuận cho Công ty trong năm 2007 và các năm tiếp theo.
- Ngoài việc kinh doanh mặt hàng phân bón NPK do Công ty sản xuất, Công ty bắt đầu thực hiện kinh doanh thêm các mặt hàng phân bón ngoại nhập.
- Đẩy mạnh việc thực hiện các hợp đồng tiêu thụ sản phẩm đã ký kết với các hợp đồng đại lý.
- Công ty đã thực hiện phát hành riêng lẻ thêm cổ phần trong năm 2007 để tăng vốn điều lệ lên 100 tỉ đồng. Việc tăng nguồn vốn chủ sở hữu giúp Công ty điều chỉnh, cải thiện được cán cân tài chính và giảm bớt chi phí tài chính để chuyển hóa thành lợi nhuận.
- Thực hiện niêm yết cổ phiếu trong năm 2007 để tăng tính thanh khoản cho cổ phiếu và thuận lợi cho việc huy động vốn cho các dự án đầu tư khi cần thiết.
- Triển khai thực hiện nhanh chóng các dự án đầu tư đã được Hội đồng quản trị thông qua.
- Tiếp tục tuyển dụng và đào tạo nhân sự có năng lực và kinh nghiệm làm việc, phù hợp với mục tiêu hoạt động và phát triển của Công ty.
- Thực hiện nghiêm các quy định, quy chế quản lý và quy trình nghiệp vụ, nâng cao hiệu quả quản lý và tính chuyên nghiệp trong công tác.



16.5. Kế hoạch đầu tư, dự án đã được Hội đồng quản trị thông qua:

- a. Thành lập Công ty Nông dược Hóa Sinh tại Phú Yên, chuyên sản xuất thuốc trừ sâu và phân bón lá, có tổng vốn đầu tư là 11 tỉ đồng, công suất 200 tấn/năm, đã khởi công vào Quý 4/2007, dự kiến thời gian bắt đầu hoạt động vào Quý 1/2008.
- b. Đầu tư xây dựng và kinh doanh kết cấu hạ tầng Khu công nghiệp Đông Bắc Sông Cầu – Khu vực 1 tại tỉnh Phú Yên, với tổng diện tích 270 ha, tổng vốn đầu tư dự kiến 150 tỉ đồng.
- c. Đầu tư xây dựng và Khai thác cảng biển tổng hợp Bắc Sông Cầu tại tỉnh Phú Yên, có thể tiếp nhận tàu tải trọng 50.000 DWT, tổng vốn đầu tư dự kiến 520,8 tỉ đồng.

17. Đánh giá của tổ chức tư vấn về kế hoạch lợi nhuận và cổ tức của Hóa Sinh

Dưới góc độ tổ chức tư vấn, Công ty Chứng khoán Ngân hàng Đông Á đã thu thập các thông tin, tiến hành các nghiên cứu phân tích và đánh giá cần thiết về hoạt động kinh doanh cũng như xem xét lĩnh vực kinh doanh mà Công ty cổ phần Vật tư tổng hợp và Phân bón Hóa Sinh đang hoạt động. Đồng thời, dựa trên kết quả kinh doanh trong các năm 2005, 2006, 09 tháng năm 2007 và năng lực hoạt động của Công ty, Chứng khoán Đông Á nhận thấy kế hoạch lợi nhuận và cổ tức của Hóa Sinh giai đoạn 2007-2009 có tính khả thi nếu không có những biến động bất thường ảnh hưởng nghiêm trọng đến hoạt động của Công ty.

Chúng tôi lưu ý rằng nhận xét trên chỉ mang tính tham khảo đối với các quyết định đầu tư. Chúng tôi không hàm ý đảm bảo giá trị của chứng khoán cũng như tính chắc chắn của các số liệu được dự báo.

18. Thông tin về những cam kết nhưng chưa thực hiện của Công ty:

Công ty cổ phần Vật tư tổng hợp và Phân bón Hóa Sinh cam kết điều chỉnh điều lệ công ty phù hợp theo Quyết định 15/2007/QĐ-BTC ban hành Điều lệ mẫu áp dụng cho các Công ty niêm yết trên Sở giao dịch chứng khoán và trình Đại hội đồng cổ đông thông qua trong kỳ Đại hội gần nhất.

19. Thông tin về những tranh chấp, kiện tụng liên quan tới Công ty có thể ảnh hưởng đến giá cả cổ phiếu niêm yết:

Không có

V. CỔ PHIẾU NIÊM YẾT

1. Loại cổ phiếu

Tất cả cổ phiếu niêm yết là cổ phiếu phổ thông.

Mã chứng khoán: HSI

2. Mệnh giá

Mệnh giá cổ phiếu thống nhất là 10.000 đồng/cổ phần.



3. Tổng số cổ phiếu niêm yết

Tổng số cổ phần niêm yết và đăng ký giao dịch là 10.000.000 cổ phiếu.

4. Số lượng cổ phiếu bị hạn chế chuyển nhượng theo quy định của pháp luật hoặc của tổ chức phát hành:

Tổng số lượng cổ phần bị hạn chế chuyển nhượng theo quy định của pháp luật hoặc của tổ chức phát hành là 5.468.288 cổ phần.

5. Phương pháp tính giá:

Phương pháp tính giá được thực hiện là phương pháp định giá theo hệ số giá trên thu nhập (P/E). Cụ thể như sau:

Công thức xác định giá cổ phiếu

$$P = EPS * P/E$$

Trong đó:

<i>P</i>	:	<i>Giá 01 cổ phiếu</i>
<i>EPS</i>	:	<i>Thu nhập mỗi cổ phiếu</i>
<i>P/E</i>	:	<i>Hệ số giá trên thu nhập</i>

Công thức xác định thu nhập mỗi cổ phiếu:

$$EPS = \text{Lợi nhuận sau thuế} / \text{Số cổ phiếu lưu hành bình quân}$$

Kết quả tính toán

Chỉ tiêu	Đvt	01/01-10/07/2007	10/07-31/12/2007
Số cổ phần	cổ phần	1.850.000	10.000.000
Số cổ phần bình quân 2007	cổ phần	5.620.548	
Lợi nhuận sau thuế 2007 (dự kiến)	triệu đồng	17.133	
EPS 2007 dự kiến	đồng	3.048	
P/E trung bình (*)		24,14	
Giá cổ phiếu	đồng	73.578	

Ghi chú: Xác định hệ số P/E: lấy chỉ số P/E bình quân của các công ty đang niêm yết tại thời điểm 30/09/2007.



Giá dự kiến niêm yết của Phân bón Hóa Sinh sẽ bằng giá cổ phiếu xác định theo phương pháp P/E chiết khấu 30% để đảm bảo nguyên tắc thận trọng và trên cơ sở tham khảo giá trên thị trường OTC. Giá niêm yết dự kiến của Phân bón Hóa Sinh là 52.000 đồng (làm tròn).

6. Giới hạn về tỷ lệ nắm giữ đối với người nước ngoài

Tổ chức, cá nhân nước ngoài có thể mua cổ phần của Công ty cổ phần Hóa Sinh theo đúng quy định về tỷ lệ tham gia của bên nước ngoài trong công ty cổ phần, cụ thể là tỷ lệ nắm giữ tối đa là 49% tổng số cổ phiếu đăng ký giao dịch theo Thông tư 238/2005/TT-TTg ngày 29/09/2005 của Thủ tướng Chính phủ.

7. Các loại thuế có liên quan

Căn cứ:

- Nghị định 187/2004/NĐ-CP ngày 16/11/2004 của chính phủ về việc chuyển Công ty nhà nước thành công ty cổ phần, doanh nghiệp nhà nước chuyển sang công ty cổ phần được hưởng ưu đãi như đối với doanh nghiệp thành lập mới theo quy định hiện hành.
- Thông tư 98/2002/TT-BTC ngày 24/10/2002 quy định Công ty thành lập mới được miễn 100% thuế TNDN trong 2 năm đầu kể từ khi thành lập (2005, 2006) và giảm 50% 2 năm tiếp theo (2007, 2008).
- Theo Nghị định 164/2003/NĐ-CP ngày 22/12/2003 của Chính phủ quy định chi tiết Luật thuế thu nhập doanh nghiệp

Công ty cổ phần Vật tư tổng hợp và Phân bón Hóa Sinh được hưởng các ưu đãi về thuế như sau:

- Đối với hoạt động sản xuất phân bón, thuế suất thuế thu nhập doanh nghiệp là 20% trong 10 năm (2005-2014).
- Công ty được miễn thuế TNDN trong 02 năm (2006 – 2007) và giảm 50% thuế TNDN trong 05 năm tiếp theo (2008-2012) đối với hoạt động sản xuất phân bón. (Do chưa đăng ký hưởng ưu đãi thuế trong năm 2005 nên công ty bắt đầu áp dụng chính sách ưu đãi thuế TNDN từ năm tài chính 2006).
- Đối với các hoạt động khác theo quy định hiện hành.



VI. CÁC ĐỐI TÁC LIÊN QUAN TỚI VIỆC NIÊM YẾT

1. Tổ chức tư vấn:

❖ CÔNG TY TNHH CHỨNG KHOÁN NGÂN HÀNG ĐÔNG Á

Trụ sở chính

Địa chỉ: 56 – 68 Nguyễn Công Trứ, Quận 1, Tp HCM

Điện thoại: (84-8) 914 4134 Fax: (84-8) 914 4136

Website: www.das.vn

Email: das@das.vn

Chi nhánh tại Hà Nội

Địa chỉ: 57 Lầu 1 Quang Trung, Quận Hai Bà Trưng, Tp Hà Nội.

Điện thoại: (84-4) 944 5175 Fax: (84-4) 944 5178

2. Tổ chức kiểm toán:

❖ CÔNG TY DỊCH VỤ TƯ VẤN TÀI CHÍNH KẾ TOÁN VÀ KIỂM TOÁN – CHI NHÁNH TP. HỒ CHÍ MINH (AASC)

Địa chỉ: : 29 Võ Thị Sáu, Quận 3, Tp. Hồ Chí Minh.

Điện thoại: (84-8) 820 5944 Fax: (84-8) 820 5942

❖ CÔNG TY KIỂM TOÁN DTL

Địa chỉ: : Lầu 5 tòa nhà Sài Gòn 3, 140 Nguyễn Văn Thủ, P. Đa Kao, Quận 1,
Tp. Hồ Chí Minh.

Điện thoại: (84-8) 827 5026 Fax: (84-8) 827 5027

VII. PHỤ LỤC

1. **Phụ lục I:** Bản sao hợp lệ Giấy chứng nhận đăng ký kinh doanh
2. **Phụ lục II:** Bản sao hợp lệ Điều lệ công ty
3. **Phụ lục III:** Các báo cáo tài chính kiểm toán năm 2005, 2006, Báo cáo tài chính 31/05/2007, 30/09/2007.

Tp. Hồ Chí Minh, ngày 15 tháng 10 năm 2007

CÔNG TY CỔ PHẦN VẬT TƯ TỔNG HỢP VÀ PHÂN BÓN HÓA SINH



Chủ tịch HĐQT

HUỲNH NGHĨA

Giám đốc

Trưởng Phòng

Trưởng Ban Kiểm soát

Tài chính Kế toán

ĐỖ VĂN NGỌC

NGUYỄN ANH PHƯƠNG

NGUYỄN THỊ KIM LOAN

CÔNG TY TNHH CHỨNG KHOÁN NGÂN HÀNG ĐÔNG Á



Tổng Giám đốc

BÙI VIỆT

BẢNG CÂN ĐỐI KẾ TOÁN HỢP NHẤT

Tại ngày 30 tháng 09 năm 2007

TÀI SẢN	MÃ SỐ	SỐ CUỐI NĂM	SỐ ĐẦU NĂM
1	2		4
A-TÀI SẢN LƯU ĐỘNG VÀ ĐẦU TƯ NGẮN HẠN	100	359,499,792,310	298,631,076,053
I.Tiền và các khoản tương đương tiền	110	8,518,979,279	16,860,123,641
II.Các khoản đầu tư Tài Chính ngắn hạn	120	0	0
1. Đầu tư ngắn hạn	121	0	0
III.Các khoản phải thu	130	252,252,194,139	204,249,578,619
1.Phải thu khách hàng	131	249,015,226,302	203,818,074,750
2.Trả trước cho người bán	132	2,016,100,000	274,500,000
3.Phải thu nội bộ		0	
5.Các khoản phải thu khác	138	1,220,867,837	157,003,869
IV.Hàng tồn kho	140	91,373,155,870	72,692,323,914
V.Tài sản ngắn hạn khác	150	7,355,463,022	4,829,049,879
1.Chi phí trả trước ngắn hạn	151	428,541,937	1,282,400,941
2.Các khoản thuế phải thu	152	1,852,243,206	1,632,263,774
3.Tài sản ngắn hạn khác	158	5,074,677,879	1,914,385,164
B-TÀI SẢN DÀI HẠN	200	68,700,792,429	56,000,925,693
I. Các khoản phải thu dài hạn	210	96,871,000	96,871,000
4. Phải thu dài hạn khác	218	96,871,000	96,871,000
II.Tài sản cố định	220	67,661,299,593	55,226,032,857
1.Tài sản cố định hữu hình	221	18,194,965,553	22,201,856,238
-Nguyên giá	222	47,787,459,163	47,309,024,629
-Giá trị hao mòn lũy kế (*)	223	(29,592,493,610)	(25,107,168,391)
1.Tài sản cố định vô hình	221	63,750,000	85,000,000
-Nguyên giá	222	85,000,000	85,000,000
-Giá trị hao mòn lũy kế (*)	223	(21,250,000)	
4.Chi phí xây dựng cơ bản dở dang	230	49,402,584,040	32,939,176,619
III. Bất động sản đầu tư	240	0	0
IV.Các khoản đầu tư Tài chính dài hạn	250	759,600,000	495,000,000
V.Tài sản dài hạn khác	260	183,021,836	183,021,836
1.Chi phí trả trước dài hạn	261	183,021,836	183,021,836
TỔNG CỘNG TÀI SẢN (270=100+200)	270	428,200,584,739	354,632,001,746



NGUỒN VỐN			
A-NỢ PHẢI TRẢ (300=310+320)	300	303,491,392,764	332,683,292,954
I.Nợ ngắn hạn	310	273,424,483,386	289,946,383,576
1.Vay và nợ ngắn hạn	311	199,267,992,723	176,731,960,648
2.Phải trả người bán	312	68,028,160,642	102,138,801,992
3.Người mua trả tiền trước	313	0	954,735,705
4.Thuế và các khoản phải nộp Nhà Nước	314	319,508,100	3,850,000
5.Phải trả công nhân viên	315	682,558,663	662,442,821
6.Chi phí phải trả	316	1,919,122,380	453,727,270
7.Phải trả nội bộ	317	0	
9. Các khoản phải trả, phải nộp khác	319	3,207,140,878	9,000,865,140
II.Nợ dài hạn	320	30,066,909,378	42,736,909,378
1.Vay dài hạn	321	29,570,000,000	42,240,000,000
6. Quỹ mất việc		496,909,378	496,909,378
B-VỐN CHỦ SỞ HỮU (400=410+420)	400	124,709,191,975	21,948,708,792
I Vốn chủ sở hữu	410	124,520,150,304	21,564,401,348
1.Vốn đầu tư của chủ sở hữu	411	100,000,000,000	18,500,000,000
2.Thặng dư vốn cổ phần	412	8,952,300,000	
3. Chênh lệch tỷ giá	415	0	
4.Nguồn quỹ chủ sở hữu		258,279,073	191,395,169
5.Quỹ đầu tư phát triển	416	1,279,683,498	977,915,692
6.Quỹ dự phòng tài chính	417	430,324,935	219,087,470
7.Lợi nhuận chưa phân phối	419	13,599,562,798	1,676,003,017
II.Nguồn kinh phí, quỹ khác	420	189,041,671	384,307,444
1.Quỹ khen thưởng và phúc lợi	421	189,041,671	384,307,444
TỔNG CỘNG NGUỒN VỐN (430=300+400)	430	428,200,584,739	354,632,001,746



CÁC CHỈ TIÊU NGOÀI BẢNG CÂN ĐỐI KẾ TOÁN

CHỈ TIÊU	SỐ CUỐI KỲ
2.Vật tư hàng hoá nhận giữ hộ, nhận gia công	140,047,392
4.Nợ khó đòi đã xử lý	5,093,849,133
7.Nguồn vốn khấu hao cơ bản hiện có	

Ngày 20 tháng 10 năm 2007

Người lập biểu

Kế toán trưởng

Giám đốc

TRƯƠNG THỊ HẠNH

NGUYỄN ANH PHƯƠNG



**THƯỢNG TÁ
ĐỖ VĂN NGỌC**

Tên Doanh Nghiệp: **CTY CP VTTH & PB HÓA SINH**Mã số thuế: **0303951558**

KẾT QUẢ HOẠT ĐỘNG KINH DOANH HỢP NHẤT

3 QUÍ ĐẦU NĂM 2007

Đơn vị tính: **Đồng**

CHỈ TIÊU	MÃ SỐ	NĂM NAY	NĂM TRƯỚC
1	2	4	5
1. Doanh thu bán hàng và cung cấp dịch vụ	01	484,554,178,160	389,476,174,260
2. Các khoản giảm trừ	03	5,669,750	0
3. Doanh thu thuần về bán hàng và cung cấp dịch vụ (10 = 01 - 03)	10	484,548,508,410	389,476,174,260
4. Giá vốn hàng bán	11	441,552,709,055	358,024,158,097
5. Lợi nhuận gộp về bán hàng và cung cấp dịch vụ (20 = 10 - 11)	20	42,995,799,355	31,452,016,163
6. Doanh thu hoạt động tài chính	21	303,692,412	58,987,306
7. Chi phí tài chính	22	25,155,822,875	24,055,589,891
Trong đó : Lãi vay phải trả	23	22,215,297,762	6,581,094,167
8. Chi phí bán hàng	24	1,268,335,672	1,709,825,424
9. Chi phí quản lý doanh nghiệp	25	3,424,841,839	2,830,759,617
10. Lợi nhuận thuần từ hoạt động kinh doanh: (= 20 + (21-22)-(24+25))	30	13,450,491,381	2,914,828,537
11. Thu nhập khác	31	810,053,124	139,474,205
12. Chi phí khác	32	168,198,513	509,029,204
13. Lợi nhuận khác : (40 = 31 - 32)	40	641,854,611	(369,554,999)
14. Tổng lợi nhuận kế toán trước thuế : (50 = 30 +40)	50	14,092,345,992	2,545,273,538
15. Thuế thu nhập doanh nghiệp phải nộp	51	0	0
17. Lợi nhuận sau thuế Thu nhập doanh nghiệp : (60 = 50 - 51)	60	14,092,345,992	2,545,273,538

Ngày 20 tháng 10 năm 2007

Người lập biểu

Kế toán trưởng

Giám đốc



TRƯƠNG THỊ HẠNH



NGUYỄN ANH PHƯƠNG



THƯỢNG TÁ
ĐỖ VĂN NGỌC

Tên Doanh nghiệp : CTY CP VTH VÀ PHÂN BÓN HÓA SINH

Mã số thuế : 0303951558

BÁO CÁO LƯU CHUYỂN TIỀN TỆ HỢP NHẤT

(Theo phương pháp gián tiếp)

Từ ngày 01/01/2007 đến 30/09/2007

Đơn vị tính : Đồng

CHỈ TIÊU	Mã số	Năm nay	Năm trước
1	2	3	4
I. LƯU CHUYỂN TIỀN TỪ HOẠT ĐỘNG KINH DOANH			
1. Lợi nhuận trước thuế	01	14,092,345,992	2,545,173,538
2. Điều chỉnh cho các khoản			
- Khấu hao tài sản cố định	02	4,506,575,219	3,470,934,644
- Các khoản dự phòng	03		
- Lãi, lỗ chênh lệch tỷ giá hối đoái chưa thực hiện	04		
- Lãi, lỗ từ hoạt động đầu tư	05	(129,265,176)	(62,268,286)
- Chi phí lãi vay	06	22,215,297,762	6,851,094,167
3. Lợi nhuận từ hoạt động kinh doanh trước thay đổi vốn lưu động	08	40,684,953,797	12,804,934,063
- Tăng, giảm Các khoản phải thu	09	(51,382,887,667)	(31,700,983,023)
- Tăng, giảm hàng tồn kho	10	(18,680,831,956)	(25,162,265,123)
- Tăng, giảm các khoản phải trả (không kể lãi vay phải trả, thuế thu nhập doanh nghiệp phải nộp)	11	(39,057,932,265)	27,710,163,710
- Tăng, giảm chi phí trả trước	12	853,859,004	(1,274,756,497)
- Tiền lãi vay đã trả	13	(22,215,297,762)	(6,851,094,167)
- Thuế thu nhập doanh nghiệp đã nộp	14		(432,051,930)
- Tiền thu khác từ hoạt động kinh doanh	15	76,646,869	
- Tiền chi khác cho hoạt động kinh doanh	16	(591,709,678)	(505,969,353)
Lưu chuyển tiền thuần từ hoạt động kinh doanh	20	(90,313,199,658)	(25,412,022,320)
II. LƯU CHUYỂN TIỀN TỪ HOẠT ĐỘNG ĐẦU TƯ			
1. Tiền chi để mua sắm, xây dựng TSCĐ và các tài sản dài hạn khác	21	(16,941,841,955)	(33,800,290,339)
2. Tiền thu từ thanh lý, nhượng bán TSCĐ và các tài sản dài hạn khác	22		
3. Tiền chi cho vay, mua các công cụ nợ của đơn vị khác	23		
4. Tiền thu hồi cho vay, bán lại các công cụ nợ của đơn vị khác	24		
5. Tiền chi đầu tư góp vốn vào các đơn vị khác	25	(264,600,000)	(195,000,000)
6. Tiền thu hồi đầu tư góp vốn vào đơn vị khác	26		
7. Tiền thu lãi cho vay, cổ tức và lợi nhuận được chia	27	129,265,176	62,268,286
Lưu chuyển tiền thuần từ hoạt động đầu tư	30	(17,077,176,779)	(33,933,022,053)

III. LƯU CHUYỂN TIỀN TỬ HOẠT ĐỘNG TÀI CHÍNH			
1. Tiền thu từ phát hành cổ phiếu, nhận vốn góp của chủ sở hữu	31	90,452,300,000	
2. Tiền chi trả vốn góp cho các chủ sở hữu, mua lại cổ phiếu của doanh nghiệp đã phát hành	32		
3. Tiền vay ngắn hạn, dài hạn nhận được	33	301,804,416,720	351,863,777,100
4. Tiền chi trả nợ gốc vay	34	(291,938,384,645)	(276,793,792,675)
5. Tiền chi trả nợ thuê tài chính	35		
6. Cổ tức, lợi nhuận đã trả cho chủ sở hữu	36	(1,269,100,000)	
Lưu chuyển tiền thuần từ hoạt động tài chính	40	99,049,232,075	75,069,984,425
Lưu chuyển tiền thuần trong kỳ (50=20+30+40)	50	(8,341,144,362)	15,724,940,052
Tiền và tương đương tiền đầu kỳ	60	16,860,123,641	1,135,183,589
Ảnh hưởng của thay đổi tỷ giá hối đoái quy đổi ngoại tệ	61		
Tiền và tương đương tiền cuối kỳ	70	8,518,979,279	16,860,123,641

Ngày 20 tháng 10 năm 2007

Người lập biểu

(ký, họ tên)



TRƯƠNG THỊ HẠNH

Kế Toán Trưởng

(ký, họ tên)

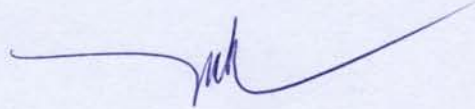

NGUYỄN ANH PHƯƠNG

Giám Đốc

(ký, họ tên, đóng dấu)



THƯỢNG TÁ
ĐỖ VĂN NGỌC



BẢN THUYẾT MINH BÁO CÁO TÀI CHÍNH HỢP NHẤT
Cho năm tài chính kết thúc ngày 30/09/2007

I. ĐẶC ĐIỂM HOẠT ĐỘNG CỦA DOANH NGHIỆP.

1. Hình thức sở hữu vốn.

Công ty Cổ Phần Vật Tư Tổng Hợp và Phân Bón Hoá Sinh được thành lập từ việc chuyển đổi Xí nghiệp Phân Bón Hoá Sinh thuộc DNNN Công ty Thanh Bình (Pacifico) theo Quyết định số 491/QĐ – BQP ngày 24/03/2005 của Bộ trưởng Bộ Quốc Phòng về việc phê duyệt phương án và chuyển Công ty Thanh Bình thuộc Tổng Công Nghiệp Quốc phòng thành 03 công ty Cổ phần. Giấy chứng nhận đăng ký kinh doanh số 4103003733 do Sở Kế hoạch và Đầu tư TP. Hồ Chí Minh cấp ngày 16/08/2005, đăng ký thay đổi lần thứ nhất ngày 29/03/2006.

2. Lĩnh vực sản xuất và dịch vụ.

Sản xuất, mua bán phân bón. Mua bán nguyên liệu sản xuất phân bón, máy móc thiết bị, phụ tùng ngành nông nghiệp. Gia công chế biến, nuôi trồng thủy hải sản (không chế biến tại trụ sở Công ty). Mua bán vật liệu xây dựng, nông- thủy- hải- sản, lương thực thực phẩm, hàng trang trí nội thất, sản phẩm giày da, hàng may mặc. Khai thác khoáng sản (không khai thác tại trụ sở Công ty). Đầu tư xây dựng, kinh doanh hạ tầng kỹ thuật khu công nghiệp, khu dân cư. Cho thuê kho bãi, nhà xưởng, nhà ở, văn phòng. Sản xuất. Gia công khung nhà thép, sản phẩm bằng kim loại (không sản xuất, gia công tại trụ sở Công ty). Mua bán vật liệu, vật tư ngành bao bì. Kinh doanh vận chuyển hàng hoá bằng ô tô. Sản xuất, gia công, sang chai, đóng gói thuốc bảo vệ thực vật (không hoạt động tại trụ sở). Mua bán thuốc bảo vệ thực vật.

Số lượng các Công ty con được hợp nhất Báo cáo tài chính gồm:

Công ty TNHH Nhà Máy Phân Bón NPK Phú Yên : Tỷ lệ lợi ích của Công ty mẹ là 100%.

Địa chỉ : KCN Đông Bắc Sông Cầu, Xã Xuân Hải, Huyện Sông Cầu, Tỉnh Phú Yên.

II. NĂM TÀI CHÍNH, ĐƠN VỊ TIỀN TỆ SỬ DỤNG TRONG KẾ TOÁN.

1. Năm tài chính:

Năm tài chính bắt đầu từ ngày 01 tháng 01 và kết thúc vào ngày 31 tháng 12 hàng năm.

Kỳ kế toán của Công ty bắt đầu từ ngày 01/01/2007 và kết thúc ngày 30/09/2007.

2. Đơn vị tiền tệ sử dụng trong kế toán.

Đơn vị tiền tệ sử dụng trong ghi chép kế toán là đồng Việt Nam (VND).



III. CHẾ ĐỘ KẾ TOÁN ÁP DỤNG.

1. Chế độ kế toán áp dụng.

Công ty áp dụng Chế độ kế toán doanh nghiệp ban hành theo Quyết định số 15/2006/QĐ-BTC ngày 20/03/2006 của Bộ trưởng Bộ Tài Chính.

2. Tuyên bố về việc tuân thủ chuẩn mực kế toán và chế độ kế toán.

Ban Giám đốc đảm bảo đã tuân thủ đầy đủ yêu cầu của các chuẩn mực kế toán và chế độ kế toán doanh nghiệp Việt Nam hiện hành trong việc lập báo cáo tài chính.

3. Hình thức kế toán áp dụng.

Hình thức nhật ký chung trên máy vi tính.

IV. CÁC CHÍNH SÁCH KẾ TOÁN ÁP DỤNG.

1. Cơ sở lập báo cáo tài chính

Báo cáo tài chính được trình bày theo nguyên tắc giá gốc.

2. Tiền và tương đương tiền.

Tiền và các khoản tương đương tiền bao gồm tiền mặt, tiền gửi ngân hàng, tiền đang chuyển và các khoản đầu tư ngắn hạn có thời hạn thu hồi hoặc đáo hạn không quá 3 tháng kể từ ngày mua, dễ dàng chuyển đổi thành một lượng tiền xác định cũng như không có nhiều rủi ro trong việc chuyển đổi.

3. Hàng tồn kho.

Hàng tồn kho được xác định trên cơ sở giá gốc. Giá gốc hàng tồn kho bao gồm chi phí mua, chi phí chế biến và các chi phí liên quan trực tiếp khác phát sinh để có được hàng tồn kho ở địa điểm và trạng thái hiện tại.

Giá gốc hàng tồn kho được tính theo phương pháp bình quân gia quyền và được hạch toán theo phương pháp kê khai thường xuyên.

Chi phí sản xuất kinh doanh dở dang được xác định theo phương pháp chi phí nguyên vật liệu. Theo đó, chi phí sản xuất kinh doanh dở dang cuối kỳ chỉ bao gồm chi phí nguyên vật liệu trực tiếp, chi phí nhân công và chi phí chung được tính hết cho sản phẩm hoàn thành trong kỳ.

Dự phòng giảm giá hàng tồn kho được ghi nhận khi giá gốc lớn hơn giá trị thuần có thể thực hiện được. Giá trị thuần có thể thực hiện được là giá bán ước tính của hàng tồn kho trừ chi phí ước tính để hoàn thành sản phẩm và chi phí ước tính cần thiết cho việc tiêu thụ chúng.

4. Các khoản phải thu thương mại và phải thu khác.

Các khoản phải thu thương mại và các khoản phải thu khác được ghi nhận theo hoá đơn, chứng từ.

5. Tài sản cố định hữu hình.

Tài sản cố định được thể hiện theo nguyên giá trừ hao mòn lũy kế. Nguyên giá tài sản cố định bao gồm toàn bộ chi phí mà Công ty phải bỏ ra để có được tài sản cố định tính đến thời điểm đưa tài sản đó vào trạng thái sẵn sàng sử dụng. Các chi phí phát sinh sau ghi nhận ban đầu chi được ghi tăng nguyên giá tài sản cố định nếu các chi phí này chắc chắn làm tăng lợi ích kinh tế trong tương lai do sử dụng tài sản đó.

Các chi phí không thoả mãn điều kiện trên được ghi nhận là chi phí trong kỳ.

Tài sản cố định được khấu hao theo phương pháp đường thẳng dựa trên thời gian hữu dụng ước tính phù hợp với hướng dẫn tại Quyết định số 206/2003/QĐ-BTC ngày 12 tháng 12 năm 2003 của Bộ Tài Chính. Tỷ lệ khấu hao của các loại tài sản cố định như sau:

Nhà cửa vật kiến trúc	08-33 năm.
Máy móc thiết bị	06-10 năm.
Phương tiện vận tải	06-10 năm
Thiết bị dụng cụ quản lý	03-05 năm.

6. Tài sản cố định vô hình.

Phần mềm máy tính.

Phần mềm máy tính là toàn bộ các chi phí mà Công ty đã chi ra tính đến thời điểm đưa phần mềm vào sử dụng. Phần mềm máy tính được khấu hao trong 3 năm.

7. Chi phí đi vay.

Chi phí đi vay được vốn hoá khi có liên quan trực tiếp đến việc đầu tư xây dựng hoặc sản xuất tài sản dở dang cần có một thời gian đủ dài (trên 12 tháng) để có thể đưa vào sử dụng theo mục đích định trước hoặc bán. Các chi phí đi vay khác được ghi nhận vào chi phí trong kỳ.

Trong kỳ báo cáo, không có khoản chi phí đi vay nào của Công ty đủ điều kiện vốn hoá, toàn bộ chi phí đi vay hạch toán vào chi phí sản xuất kinh doanh trong năm.

8. Chi phí trả trước dài hạn.

Chi phí trả trước dài hạn của Công ty là giá trị công cụ, dụng cụ chờ phân bổ. Công cụ dụng cụ chờ phân bổ là các chi phí công cụ xuất dùng một lần nhưng liên quan tới nhiều chu kỳ hoạt động sản xuất kinh doanh.

9. Các khoản phải trả thương mại và phải trả khác.

Các khoản phải trả thương mại và các khoản phải trả khác được ghi nhận theo hoá đơn, chứng từ.

10. Chi phí phải trả.

Chi phí phải trả được ghi nhận dựa trên các ước tính hợp lý về số tiền phải trả cho các hàng hoá, dịch vụ đã sử dụng trong kỳ.

11. Trích lập quỹ dự phòng trợ cấp mất việc làm.

Quỹ dự phòng trợ cấp mất việc làm được dùng để chi trả trợ cấp thôi việc, mất việc. Mức trích quỹ dự phòng trợ cấp mất việc làm không vượt quá 3% quỹ lương làm cơ sở đóng bảo hiểm xã hội và được hạch toán vào chi phí trong năm. Trường hợp quỹ dự phòng trợ cấp mất việc làm không đủ để chi trợ cấp cho người lao động thôi việc, mất việc trong kỳ thì phần chênh lệch thiếu được hạch toán vào chi phí.

12. Thuế thu nhập doanh nghiệp.

Theo Nghị định 164/2003/NĐ-CP ngày 22/12/2003 của Chính phủ, Công ty được hưởng ưu đãi thuế như sau:

- Đối với hoạt động sản xuất phân bón : Công ty được hưởng thuế suất thuế thu nhập doanh nghiệp là 20% trong 10 năm (2005-2014).
- Được miễn thuế thu nhập doanh nghiệp 02 năm (2006-2007), và được giảm 50% số thuế phải nộp trong 05 năm tiếp theo (2008 -2012) với điều kiện : Hoạt động sản xuất phân bón và sử dụng nhiều lao động.

13. Nguyên tắc ghi nhận doanh thu.

Khi bán hàng hoá, thành phẩm doanh thu được ghi nhận khi phần lớn rủi ro và lợi ích gắn liền với việc sở hữu hàng hoá đó được chuyển giao cho người mua và không còn tồn tại yếu tố không chắc chắn đáng kể liên quan đến việc thanh toán tiền, chi phí kèm theo hoặc khả năng hàng bán bị trả lại.

Khi cung cấp dịch vụ, doanh thu được ghi nhận khi không còn những yếu tố không chắc chắn đáng kể liên quan đến việc thanh toán tiền hoặc chi phí kèm theo. Trường hợp dịch vụ được thực hiện trong nhiều kỳ kế toán thì việc xác định doanh thu trong từng kỳ được thực hiện căn cứ vào tỷ lệ hoàn thành dịch vụ tại ngày lập báo cáo tài chính.

Tiền lãi được ghi nhận khi Công ty có khả năng thu được lợi ích kinh tế từ giao dịch và doanh thu được xác định tương đối chắc chắn. Tiền lãi được ghi nhận trên cơ sở thời gian và lãi suất từng kỳ.

14. Báo cáo theo bộ phận.

Bộ phận kinh doanh bao gồm bộ phận theo lĩnh vực kinh doanh và bộ phận theo khu vực địa lý.

Bộ phận theo lĩnh vực kinh doanh là một bộ phận có thể phân biệt của Công ty thanh gia vào quá trình sản xuất hoặc cung cấp sản phẩm, dịch vụ riêng lẻ, một nhóm các sản phẩm hoặc các dịch vụ có liên quan mà bộ phận này có rủi ro và lợi ích kinh tế khác với các bộ phận kinh doanh khác.

Bộ phận theo khu vực địa lý là một bộ phận có thể phân biệt được của Công ty tham gia vào quá trình sản xuất hoặc cung cấp sản phẩm, dịch vụ trong phạm vi một môi trường kinh tế cụ thể mà bộ phận này có rủi ro và lợi ích kinh tế với các bộ phận kinh doanh trong các môi trường kinh tế khác.

15. Bên liên quan.

Các bên được coi là liên quan nếu một bên có khả năng kiểm soát hoặc có ảnh hưởng đáng kể đối với bên kia trong việc ra quyết định các chính sách tài chính và hoạt động.

16. Phương pháp lập báo cáo tài chính hợp nhất.

16.1 Bảng cân đối kế toán hợp nhất.

Bảng cân đối kế toán hợp nhất được lập trên cơ sở hợp nhất Bảng cân đối kế toán của Công ty Cổ phần Vật tư Tổng hợp và Phân Bón Hoá Sinh (Công ty mẹ) và của Công ty TNHH Phân Bón NPK Phú Yên (Công ty con) theo từng khoản mục bằng cách cộng các khoản mục tương đương của tài sản, nợ phải trả, Vốn chủ sở hữu theo nguyên tắc:

- Đối với các khoản mục không phải điều chỉnh thì được cộng trực tiếp để xác định khoản mục tương đương của Bảng cân Đối kế toán hợp nhất.
- Đối với các khoản mục không phải điều chỉnh được thực hiện điều chỉnh sau đó mới cộng để hợp nhất các khoản mục này và trình bày trên bảng cân đối kế toán hợp nhất. Các chỉ tiêu đã được điều chỉnh liên quan đến Bảng cân đối kế toán hợp nhất của Công ty gồm:
 - + Các khoản đầu tư của Công ty mẹ vào Công ty con ;
 - + Lợi ích của cổ đông thiểu số ;
 - + Các khoản phải thu, phải trả giữa Công ty với Công ty con ;
 - + Các khoản lãi, lỗ chưa thực sự phát sinh từ các giao dịch nội bộ .

16.2 Báo cáo kết quả kinh doanh hợp nhất.

Báo cáo kết quả hoạt động kinh doanh hợp nhất được lập trên cơ sở hợp nhất các Báo cáo kết quả hoạt động kinh doanh của Công ty Cổ Phần Vật tư Tổng Hợp và Phân Bón Hoá Sinh (Công ty mẹ) và của Công ty TNHH Phân Bón NPK Phú Yên (Công ty con) theo từng khoản mục bằng cách cộng các khoản mục tương đương theo nguyên tắc:

- Đối với các khoản mục không phải điều chỉnh thì được cộng trực tiếp để xác định khoản mục tương đương của Báo cáo kết quả hoạt động kinh doanh.
- Đối với các khoản mục phải điều chỉnh được thực hiện điều chỉnh sau đó mới cộng để hợp nhất và trình bày Báo cáo kết quả hoạt động kinh doanh hợp nhất. Các chỉ tiêu đã được điều chỉnh liên quan đến hợp nhất Báo cáo kết quả hoạt động kinh doanh gồm:
 - + Doanh thu bán hàng, giá vốn hàng bán giữa Công ty mẹ và Công ty con;
 - + Doanh thu hoạt động tài chính, chi phí hoạt động tài chính giữa Công ty mẹ và Công ty con;
 - + Lợi ích của cổ đông thiểu số trong lợi nhuận sau thuế thu nhập doanh nghiệp;
 - + Các khoản lãi, lỗ chưa thực sự phát sinh từ các giao dịch nội bộ giữa Công ty mẹ và Công ty con.

V. THÔNG TIN BỔ SUNG CHO CÁC KHOẢN MỤC TRÌNH BÀY TRONG BẢNG CÂN ĐỐI KẾ TOÁN.

5.1 Tiền và các khoản tương đương tiền

	30/09/2007	Đầu năm
Tiền mặt	(a) 4,248,288,084	8,501,718,405
Tiền gửi ngân hàng	(b) 4,270,691,195	8,358,405,236
Cộng	<u>8,518,979,279</u>	<u>16,860,123,641</u>

(a) Tiền mặt đến 30/09/2007 bao gồm:

	30/09/2007
- Tiền mặt tại Công ty Cổ phần VTTH và Phân Bón Hóa Sinh	3,421,435,297
- Tiền mặt tại Công ty TNHH NM Phân Bón NPK Phú Yên	4,256,615,272
Cộng	<u>7,678,050,569</u>

(b) Tiền gửi ngân hàng đến 30/09/2007 bao gồm:

	30/09/2007
- Tiền gửi ngân hàng của Công ty Cổ phần VTTH và Phân Bón Hóa Sinh	826,852,787
- Tiền gửi ngân hàng của Công ty TNHH NM Phân Bón NPK Phú Yên	14,075,923
Cộng	<u>840,928,710</u>

5.2 Các khoản phải thu ngắn hạn



	30/09/2007	Đầu năm
Phải thu khách hàng	(a) 249,015,226,302	203,818,074,750
Trả trước cho người bán	(b) 2,016,100,000	274,500,000
Các khoản phải thu khác	(c) 1,220,867,837	157,003,869
Cộng	<u>252,252,194,139</u>	<u>204,249,578,619</u>
(a) Phải thu khách hàng đến 30/09/2007 gồm:		30/09/2007
- Phải thu khách hàng của Công ty Cổ phần VTTH và Phân Bón Hóa Sinh		196,644,437,128
- Phải thu khách hàng của Công ty TNHH NM Phân Bón NPK Phú Yên		52,370,789,174
Cộng		<u>249,015,226,302</u>
(b) Trả trước cho người bán đến 30/09/2007 gồm:		30/09/2007
- Trả trước cho người bán của Công ty Cổ phần VTTH và Phân Bón Hóa Sinh		1,574,500,000
- Trả trước cho người bán của Công ty TNHH NM Phân Bón NPK Phú Yên		441,600,000
Cộng		<u>2,016,100,000</u>
(c) Các khoản phải thu khác đến 30/09/2007 gồm:		30/09/2007
- Phải thu khác của Công ty Cổ phần VTTH và Phân Bón Hóa Sinh		402,088,752
- Phải thu khác của Công ty TNHH NM Phân Bón NPK Phú Yên		818,779,085
Cộng		<u>1,220,867,837</u>
5.3 Hàng tồn kho		
	30/09/2007	Đầu năm
Nguyên liệu, vật liệu	89,462,129,186	64,970,129,146
Công cụ, dụng cụ	185,795,334	157,800,000
Thành phẩm	1,725,231,350	7,564,394,768
Cộng	<u>91,373,155,870</u>	<u>72,692,323,914</u>
5.4 Tài sản ngắn hạn khác		
	30/09/2007	Đầu năm
Chi phí trả trước	428,541,937	1,282,400,941
Thuế giá trị gia tăng được khấu trừ	1,852,243,206	1,632,263,774
Tạm ứng	1,315,441,929	1,106,383,492
Ký quỹ, ký cược ngắn hạn		
Cộng	<u>3,759,235,950</u>	<u>808,001,672</u>
Cộng	<u>7,355,463,022</u>	<u>4,829,049,879</u>

5.5 Tăng, giảm tài sản cố định hữu hình

Khỏan mục	Nhà cửa	Máy móc thiết bị	Phương tiện vận tải	Thiết bị, dụng cụ quản lý	Tổng cộng
Nguyên giá					
Số dư đầu năm	27,703,622,979	10,434,132,630	7,536,245,149	1,635,023,871	47,309,024,629
Tăng trong kỳ		265,467,868	212,966,666		478,434,534
Giảm trong kỳ					
Số dư 30/09/2007	<u>27,703,622,979</u>	<u>10,699,600,498</u>	<u>7,749,211,815</u>	<u>1,635,023,871</u>	<u>47,787,459,163</u>
Giá trị hao mòn lũy kế					
Số dư đầu năm	12,166,154,791	7,280,639,586	4,736,732,023	923,641,991	25,107,168,391
Khấu hao trong kỳ	1,851,451,366	2,123,212,168	400,225,336	110,436,348	1,487,033,396
Số dư 30/09/2007	<u>14,017,606,157</u>	<u>9,403,851,754</u>	<u>5,136,957,359</u>	<u>1,034,078,339</u>	<u>29,592,493,610</u>
Giá trị còn lại					
Số dư đầu năm	<u>15,537,468,188</u>	<u>3,153,493,044</u>	<u>2,799,513,126</u>	<u>711,381,880</u>	<u>22,201,856,238</u>
Tại ngày 30/09/2007	<u>13,686,016,822</u>	<u>1,295,748,744</u>	<u>2,612,254,456</u>	<u>600,945,532</u>	<u>18,194,965,553</u>

- Nguyên giá TSCĐ cuối năm đã khấu hao hết nhưng vẫn còn sử dụng : 3.529.273.114 VND

5.6 Tăng, giảm tài sản cố định vô hình

Khỏan mục	Phần mềm kế toán	Tổng cộng
Nguyên giá		
Số dư đầu năm	85,000,000	85,000,000
Tăng trong kỳ		85,000,000
Giảm trong kỳ		
Số dư 30/09/2007	<u>85,000,000</u>	<u>85,000,000</u>
Giá trị hao mòn lũy kế		
Số dư đầu năm		
Khấu hao trong kỳ	21,250,000	
Giảm trong kỳ		
Số dư 30/09/2007	<u>21,250,000</u>	<u>0</u>
Giá trị còn lại		

Tại ngày đầu năm		
Tại ngày 30/09/2007	<u>63,750,000</u>	<u>85,000,000</u>

5.7 Chi phí xây dựng cơ bản dở dang

	30/09/2007	Đầu năm
Xây dựng cơ bản dở dang	(*) <u>49,402,584,040</u>	<u>32,939,176,619</u>
Cộng	<u>49,402,584,040</u>	<u>32,939,176,619</u>

(*) Là chi phí xây dựng công trình Nhà máy phân bón NPK tại Phú Yên

5.8 Các khoản đầu tư tài chính dài hạn

	30/09/2007	Đầu năm
Đầu tư chứng khoán dài hạn	<u>759,600,000</u>	<u>495,000,000</u>
Cộng	<u>495,000,000</u>	<u>495,000,000</u>

5.9 Tài sản dài hạn khác

	30/09/2007	Đầu năm
Chi phí thuê mặt hoạt động	(*) <u>183,021,836</u>	<u>183,021,836</u>
Tài sản dài hạn khác	<u>96,871,000</u>	<u>96,871,000</u>
Cộng	<u>279,892,836</u>	<u>279,892,836</u>

(*) Trả trước thuê mặt bằng hoạt động

5.10 Các khoản vay và nợ ngắn hạn

	30/09/2007	Đầu năm
Vay ngắn hạn		
- Ngân hàng Thương mại Cổ phần Đông Á	(*) <u>132,012,510,000</u>	<u>88,778,210,000</u>
- Ngân hàng Thương mại Cổ phần Quân Đội	<u>0</u>	<u>35,675,999,625</u>
- Ngân hàng Công thương Phú Yên	<u>18,719,000,000</u>	<u>48,435,936,800</u>

- Ngân hàng Đầu tư và Phát triển Phú Yên	38,460,000,000	0
- Vay cá nhân	10,076,482,723	3,841,814,223
Cộng	<u>199,267,992,723</u>	<u>176,731,960,648</u>

(*) Số dư nợ vay Ngân hàng Thương mại Cổ phần Đông Á đến 30/09/2007 bao gồm:

		30/09/2007
- Vay bằng VND	(**)	39,130,000,000
- Vay bằng USD	(***)	92,882,510,000
Cộng		<u>132,012,510,000</u>

(**) Là các khoản vay Ngân hàng Thương mại Cổ phần Đông Á dùng để trả theo hóa đơn, hợp đồng, thời hạn 12 tháng, lãi suất 1,2%/tháng, với tổng số dư nợ vay đến 30 tháng 09 năm 2007 là 39.130.000.000 VND.

(***) Là các khoản vay Ngân hàng Thương mại cổ phần Đông Á dùng để trả hợp đồng mua bán nhập khẩu, thời hạn 12 tháng, lãi suất 7,5%/năm, với tổng số dư nợ vay bằng USD đến 30 tháng 09 năm 2007 là 5.769.100 USD.

5.11 Phải trả người bán

		30/09/2007	Đầu năm
Phải trả người bán	(a)	68,028,160,642	102,138,801,992
Cộng		<u>68,028,160,642</u>	<u>102,138,801,992</u>

(a) Phải trả người bán đến 30/09/2007 bao gồm:

		30/09/2007
- Phải trả người bán của Công ty Cổ phần VTTH và Phân Bón Hóa Sinh		50,561,800,480
- Phải trả người bán của Công ty TNHH NM Phân Bón NPK Phú Yên		17,466,360,162
Cộng		<u>68,028,160,642</u>

5.12 Chi phí phải trả

		30/09/2007	Đầu năm
- Lãi trả chậm Công ty TNHH SX TM Thiên Lộc Thành			0
- Lãi trả chậm Công ty TNHH SX TM Thiên Thành Lộc		651,623,853	
- Tiền thuê mặt bằng		403,426,599	403,426,599
- Chi phí phải trả khác		864,071,928	50,300,671
Cộng		<u>1,919,122,380</u>	<u>453,727,270</u>



5.13 Các khoản phải trả, phải nộp ngắn hạn khác

	30/09/2007	Đầu năm
Phải trả khác tại Công ty Cổ Phần VTTH và Phân Bón Hóa Sinh	(*) 1,899,825,893	8,360,108,779
Phải trả khác tại Công ty TNHH NM Phân Bón NPK Phú Yên	1,307,314,985	640,756,361
Cộng	3,207,140,878	9,000,865,140
(*) Bao gồm:		30/09/2007
Nguồn quỹ		1,022,947,693
Phải trả khác		876,878,200
Cộng		1,899,825,893

5.14 Các khoản vay và nợ dài hạn

	30/09/2007	Đầu năm
Vay cá nhân	29,570,000,000	42,240,000,000
Cộng	29,570,000,000	42,240,000,000

5.15 Vốn chủ sở hữu

5.15.1 Biến động của vốn chủ sở hữu

Chỉ tiêu	Vốn đầu tư của chủ sở hữu	Quỹ đầu tư phát triển	Quỹ dự phòng tài chính	Quỹ khác thuộc vốn chủ sở hữu	Lợi nhuận sau thuế chưa phân phối	Cộng
Số đầu năm trước	18,500,000,000	107,122,380	53,561,199	74,985,665	678,467,505	19,414,136,749
Tăng vốn góp trong năm trước		870,793,312	165,526,271	116,409,504		1,152,729,087
Lãi trong năm trước					2,545,173,538	2,545,173,538
Tăng khác						
Giảm khác					1,547,638,026	1,547,638,026
Số dư cuối năm trước	18,500,000,000	977,915,692	219,087,470	191,395,169	1,676,003,017	21,564,401,348
Tăng vốn trong kỳ	90,452,300,000	301,767,806	211,237,465	150,883,904		91,116,189,175
Lãi trong kỳ					14,092,343,059	14,092,343,059
Tăng khác					65,970,869	65,970,869
Giảm khác				84,000,000	2,234,754,147	2,318,754,147
Số dư cuối kỳ này	108,952,300,000	1,279,683,498	430,324,935	258,279,073	13,599,562,798	124,520,150,304

5.15.2 Chi tiết vốn đầu tư của chủ sở hữu

	30/09/2007	Đầu năm
Vốn góp của Nhà nước	9,435,000,000	9,435,000,000
Vốn góp của các đối tượng khác	99,517,300,000	9,065,000,000
Cộng	108,952,300,000	18,500,000,000

5.15.3 Các giao dịch về vốn với các chủ sở hữu và phân phối cổ tức, lợi nhuận

	30/09/2007	Đầu năm
Vốn đầu tư của chủ sở hữu		
hữu		
+ Vốn góp đầu năm	18,500,000,000	18,500,000,000
+ Vốn góp tăng trong năm	90,452,300,000	0
+ Vốn góp giảm trong năm		0
+ Vốn góp cuối năm	108,952,300,000	18,500,000,000
Cổ tức, lợi nhuận đã chia		

5.15.4 Cổ phiếu

	30/09/2007	Đầu năm
Số lượng cổ phiếu đăng ký phát hành	10,000,000	1,850,000
Số lượng cổ phiếu đã bán ra công chúng	10,000,000	1,850,000
- Cổ phiếu phổ thông	10,000,000	1,850,000
Số lượng cổ phiếu đang lưu hành	10,000,000	1,850,000
- Cổ phiếu phổ thông	10,000,000	1,850,000

Mệnh giá cổ phiếu đang lưu hành : 10.000VNĐ/Cổ phiếu

5.15.5 Quỹ khác thuộc vốn chủ sở hữu

	30/09/2007	Đầu năm
Quỹ đầu tư phát triển	1,279,683,498	977,915,692
Quỹ dự phòng tài chính	430,324,935	219,087,470
Quỹ khác thuộc vốn chủ sở hữu	258,279,073	191,395,169
Quỹ khen thưởng phúc lợi	189,041,671	374,751,388
Cộng	<u>2,157,329,177</u>	<u>1,763,149,719</u>

VI. THÔNG TIN BỔ SUNG CHO CÁC KHOẢN MỤC TRÌNH BÀY TRONG BÁO CÁO KẾT QUẢ KINH DOANH

6.1 Doanh thu bán hàng và cung cấp dịch vụ

	3 Quý đầu năm 2007	Năm trước
Doanh thu tại Công ty Cổ phần VTTH và Phân Bón Hóa Sinh	320,852,834,888	389,476,174,260
Doanh thu tại Công ty TNHH NM Phân Bón NPK Phú Yên	163,701,343,272	0
Cộng	<u>484,554,178,160</u>	<u>389,476,174,260</u>

6.2 Doanh thu hoạt động tài chính

	3 Quý đầu năm 2007	Năm trước
Lãi tiền gửi	129,265,176	58,987,306
Lãi, lỗ chênh lệch giá	174,427,236	0
Cộng	<u>303,692,412</u>	<u>58,987,306</u>

6.3 Giá vốn hàng bán

	3 Quý đầu năm 2007	Năm trước
Giá vốn hàng bán tại Công ty Cổ phần VTTH và Phân Bón Hóa Sinh	291,129,703,294	358,024,158,097
Giá vốn hàng bán tại Công ty TNHH NM Phân Bón NPK Phú Yên	150,423,005,761	0
Cộng	<u>441,552,709,055</u>	<u>358,024,158,097</u>

6.4 Chi phí tài chính

	3 Quý đầu năm 2007	Năm trước
Lãi vay	21,226,508,272	6,851,094,167
Lãi trả chậm	3,929,314,603	17,204,495,724
Cộng	<u>25,155,822,875</u>	<u>24,055,589,891</u>

VII. Những thông tin khác

Thông tin so sánh (những thay đổi về thông tin năm trước)

Số liệu so sánh là số liệu trên Báo cáo tài chính kết thúc ngày 31/12/2006 đã được kiểm toán bởi Công ty TNHH Dịch vụ Tư vấn Tài chính Kế toán và kiểm toán Phía Nam (AASCS). Số liệu này đã được phân loại lại cho phù hợp để so sánh với số liệu kỳ này.

Người lập biểu



TRƯƠNG THỊ HẠNH

Kế toán trưởng

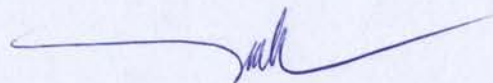

NGUYỄN ANH PHƯỢNG

Giám đốc



**THƯỢNG TÁ
ĐỖ VĂN NGỌC**

**CÔNG TY CỔ PHẦN
VẬT TƯ TỔNG HỢP VÀ
PHÂN BÓN HÓA SINH**

**BÁO CÁO VỐN ĐẦU TƯ CỦA CHỦ SỞ HỮU
THEO MỆNH GIÁ
ĐÃ ĐƯỢC KIỂM TOÁN
Tại ngày 10 tháng 07 năm 2007**

MỤC LỤC

	Trang
Báo cáo của Giám Đốc	1 - 2
Báo cáo kiểm toán về Báo cáo vốn đầu tư của chủ sở hữu - mệnh giá	3
Báo cáo vốn đầu tư của chủ sở hữu - mệnh giá	4
Thuyết minh Báo cáo vốn đầu tư của chủ sở hữu - mệnh giá	5 - 7

CÔNG TY CỔ PHẦN VẬT TƯ TỔNG HỢP VÀ PHÂN BÓN HÓA SINH BÁO CÁO CỦA GIÁM ĐỐC

Công ty Cổ phần Vật tư Tổng hợp và Phân bón Hóa Sinh (dưới đây gọi tắt là Công ty) hân hạnh đề trình báo cáo này cùng với báo cáo vốn chủ sở hữu tại ngày 10 tháng 07 năm 2007 đã được kiểm toán của Công ty.

1. Các thông tin chung

Công ty Cổ phần Vật tư Tổng hợp và Phân bón Hóa Sinh được thành lập theo:

- Quyết định số 491/QĐ-BQP ngày 24 tháng 03 năm 2005 của Bộ trưởng Bộ Quốc phòng về việc phê duyệt phương án chuyển Công ty Thanh Bình thuộc Tổng cục Công nghiệp Quốc phòng thành 03 công ty cổ phần.
- Giấy chứng nhận đăng ký kinh doanh 4103003733 ngày 16 tháng 08 năm 2005, đăng ký thay đổi lần thứ nhất ngày 29 tháng 3 năm 2006 do Sở Kế hoạch và Đầu tư Thành Phố Hồ Chí Minh cấp.

Trụ sở chính: Ấp 5, Xã Phạm Văn Cội, Huyện Củ Chi, Thành phố Hồ Chí Minh.

Lĩnh vực kinh doanh: sản xuất, mua bán phân bón. Mua bán nguyên liệu sản xuất phân bón, máy móc thiết bị, phụ tùng ngành nông nghiệp. Gia công chế biến, nuôi trồng thủy hải sản...

2. Thành viên của Hội đồng quản trị

Danh sách các thành viên Hội đồng quản trị vào ngày lập báo cáo này bao gồm:

<u>Họ tên</u>	<u>Chức danh</u>
Ông Huỳnh Nghĩa	Chủ tịch Hội đồng quản trị
Ông Đỗ Văn Ngọc	Phó Chủ tịch Hội đồng quản trị
Ông Nguyễn Huy Quyền	Thành viên Hội đồng quản trị
Ông Trâm Bá Kiệt	Thành viên Hội đồng quản trị
Ông Ngô Văn Đông	Thành viên Hội đồng quản trị

3. Thành viên của Ban kiểm soát

Danh sách các thành viên Ban kiểm soát vào ngày lập báo cáo này bao gồm:

<u>Họ tên</u>	<u>Chức danh</u>
Bà Nguyễn Anh Phượng	Trưởng Ban kiểm soát
Bà Nguyễn Thị Kim Loan	Thành viên Ban kiểm soát
Bà Hoàng Ngọc Thanh	Thành viên Ban kiểm soát

CÔNG TY CỔ PHẦN VẬT TƯ TỔNG HỢP VÀ PHÂN BÓN HÓA SINH BÁO CÁO CỦA GIÁM ĐỐC

4. Thành viên của Ban Giám đốc

Danh sách các thành viên Ban Giám Đốc vào ngày lập báo cáo này bao gồm:

<u>Họ tên</u>	<u>Chức danh</u>
Ông Đỗ Văn Ngọc	Giám đốc
Ông Vũ Xuân Ngọc	Phó Giám đốc

5. Cam kết của Giám đốc

Giám đốc Công ty chịu trách nhiệm đảm bảo rằng sổ sách kế toán được lưu giữ một cách phù hợp để phản ánh với mức độ chính xác, hợp lý tình hình tài chính của Công ty ở bất kỳ thời điểm nào và đảm bảo rằng báo cáo vốn chủ sở hữu tuân thủ hệ thống và Chuẩn mực kế toán Việt Nam.

6. Kiểm toán viên

Các số liệu về vốn đầu tư của chủ sở hữu – mệnh giá tại ngày 10 tháng 07 năm 2007 được trình bày trên báo cáo vốn đầu tư của chủ sở hữu đính kèm đã được kiểm toán bởi Công ty Kiểm toán DTL.

7. Ý kiến của Giám đốc

Theo ý kiến của Giám đốc Công ty, báo cáo vốn đầu tư của chủ sở hữu – mệnh giá tại ngày 10 tháng 07 năm 2007 của Công ty đã được soạn thảo thể hiện trung thực và hợp lý, phù hợp với Chuẩn mực / Chế độ kế toán Việt Nam.

Ngày 08 tháng 10 năm 2007



THƯỢNG TÁ
ĐỖ VĂN NGỌC



Số: 07.326/BCKT

**BÁO CÁO KIỂM TOÁN
VỀ BÁO CÁO VỐN ĐẦU TƯ CỦA CHỦ SỞ HỮU THEO MỆNH GIÁ**

**Kính gửi: Các thành viên Hội Đồng Quản Trị
Các thành viên Ban Tổng Giám Đốc
CÔNG TY CỔ PHẦN VẬT TƯ TỔNG HỢP VÀ PHÂN BÓN HÓA SINH**

Chúng tôi đã kiểm toán Báo cáo vốn đầu tư của chủ sở hữu theo mệnh giá tại ngày 10 tháng 7 năm 2007 được đính kèm theo đây của Công ty Cổ phần Vật tư Tổng hợp và Phân bón Hóa Sinh (dưới đây gọi tắt là Công ty). Giám Đốc Công ty chịu trách nhiệm về việc lập và trình bày Báo cáo Báo cáo vốn đầu tư của chủ sở hữu theo mệnh giá. Trách nhiệm của chúng tôi là đưa ra ý kiến về báo cáo này căn cứ trên kết quả kiểm toán của chúng tôi.

Cơ sở đưa ra ý kiến

Chúng tôi đã tiến hành cuộc kiểm toán Báo cáo vốn đầu tư của chủ sở hữu theo mệnh giá theo các Chuẩn mực kiểm toán Việt Nam. Những chuẩn mực này đòi hỏi chúng tôi phải hoạch định và thực hiện cuộc kiểm toán để có cơ sở kết luận là Báo cáo vốn đầu tư của chủ sở hữu theo mệnh giá có tránh khỏi sai sót trọng yếu hay không. Trên cơ sở thử nghiệm, chúng tôi đã khảo sát một số bằng chứng làm căn cứ cho các số liệu chi tiết trong Báo cáo vốn đầu tư của chủ sở hữu theo mệnh giá. Cuộc kiểm toán cũng bao gồm việc xem xét các nguyên tắc kế toán, các khoản ước tính kế toán quan trọng do Tổng Công ty thực hiện, cũng như đánh giá tổng quát việc trình bày báo cáo này. Chúng tôi tin rằng cuộc kiểm toán đã cung cấp những căn cứ hợp lý cho ý kiến nhận xét của chúng tôi.

Ý kiến

Theo ý kiến của chúng tôi, Báo cáo vốn đầu tư của chủ sở hữu đính kèm đã phản ánh trung thực và hợp lý trên các khía cạnh trọng yếu các khoản vốn đầu tư của chủ sở hữu theo mệnh giá của Công ty Cổ phần Vật tư Tổng hợp và Phân bón Hóa Sinh tại ngày 10 tháng 7 năm 2007, phù hợp với Chuẩn mực và chế độ kế toán Việt Nam.

Thành phố Hồ Chí Minh, ngày 08 tháng 10 năm 2007



TỔNG GIÁM ĐỐC

ĐẶNG XUÂN CẢNH

Chứng chỉ KTV số Đ.0067/KTV

KIỂM TOÁN VIÊN



BÙI VĂN BỒNG

Chứng chỉ KTV số 0177/KTV

CÔNG TY CỔ PHẦN VẬT TƯ TỔNG HỢP VÀ PHÂN BÓN HÓA SINH
BÁO CÁO VỐN ĐẦU TƯ CHỦ SỞ HỮU - MỆNH GIÁ

Ngày 10 tháng 07 năm 2007

Đơn vị tính: Đồng Việt Nam

STT	Chi tiết	Thuyết minh	Số dư ngày 1/1/2007	Tăng	Giảm	Số dư ngày 10/07/2007
1	Vốn đầu tư của chủ sở hữu - mệnh giá	1	18.500.000.000	90.474.700.000	8.974.700.000	100.000.000.000
	Tổng cộng		18.500.000.000	90.474.700.000	8.974.700.000	100.000.000.000

KẾ TOÁN TRƯỞNG



NGUYỄN ANH PHƯƠNG

Ngày 10 tháng 07 năm 2007

GIÁM ĐỐC



ĐỖ VĂN NGỌC

CÔNG TY CỔ PHẦN VẬT TƯ TỔNG HỢP VÀ PHÂN BÓN HÓA SINH THUYẾT MINH BÁO CÁO VỐN ĐẦU TƯ CỦA CHỦ SỞ HỮU – MỆNH GIÁ

Ngày 10 tháng 07 năm 2007

Đơn vị tính là Đồng Việt Nam, trừ trường hợp được ghi chú khác.

1. ĐẶC ĐIỂM HOẠT ĐỘNG KINH DOANH

Hình thức sở hữu vốn

Công ty Cổ phần Vật tư Tổng hợp và Phân bón Hóa Sinh được thành lập theo:

- Quyết định số 491/QĐ-BQP ngày 24 tháng 03 năm 2005 của Bộ trưởng Bộ Quốc phòng về việc phê duyệt phương án chuyển Công ty Thanh Bình thuộc Tổng cục Công nghiệp Quốc phòng thành 03 công ty cổ phần.
- Giấy chứng nhận đăng ký kinh doanh 4103003733 ngày 16 tháng 08 năm 2005, đăng ký thay đổi lần thứ nhất ngày 29 tháng 3 năm 2006 do Sở Kế hoạch và Đầu tư Thành Phố Hồ Chí Minh cấp.

Trụ sở chính: Ấp 5, Xã Phạm Văn Cội, Huyện Củ Chi, Thành phố Hồ Chí Minh.

Lĩnh vực kinh doanh

Sản xuất, mua bán phân bón. Mua bán nguyên liệu sản xuất phân bón, máy móc thiết bị, phụ tùng ngành nông nghiệp. Gia công chế biến, nuôi trồng thủy hải sản (không chế biến tại trụ sở Công ty). Mua bán vật liệu xây dựng, nông-thủy-hải sản, lương thực, thực phẩm, hàng trang trí nội thất, sản phẩm giày da, hàng may mặc. Khai thác khoáng sản (không khai thác tại trụ sở Công ty). Đầu tư xây dựng, kinh doanh hạ tầng kỹ thuật khu công nghiệp, khu dân cư. Kinh doanh nhà ở. Cho thuê kho bãi, nhà xưởng, nhà ở, văn phòng. Sản xuất, gia công khung nhà thép, sản phẩm bằng kim loại (không sản xuất, gia công tại trụ sở Công ty). Mua bán vật liệu, vật tư ngành bao bì. Kinh doanh vận chuyển hàng hóa bằng ô tô. Sản xuất gia công, sang chai, đóng gói thuốc bảo vệ thực vật (không hoạt động tại trụ sở). Mua bán thuốc bảo vệ thực vật.

Các đơn vị hạch toán phụ thuộc Công ty Cổ phần Vật tư Tổng hợp và Phân bón Hóa Sinh

Báo cáo vốn đầu tư của chủ sở hữu – theo mệnh giá của Công ty Cổ phần Vật tư Tổng hợp và Phân bón Hóa Sinh bao gồm số liệu của công ty con sau:

- Công ty TNHH Nhà máy Phân bón NPK Phú Yên

Địa chỉ: KCN Bắc Sông Cầu, Xã Xuân Hải, Huyện Sông Cầu, Tỉnh Phú Yên.

**CÔNG TY CỔ PHẦN VẬT TƯ TỔNG HỢP VÀ PHÂN BÓN HÓA SINH
THUYẾT MINH BÁO CÁO VỐN ĐẦU TƯ CỦA CHỦ SỞ HỮU – MỆNH GIÁ**

Ngày 10 tháng 07 năm 2007

Đơn vị tính là Đồng Việt Nam, trừ trường hợp được ghi chú khác.

**THÔNG TIN BỔ SUNG CHO CÁC KHOẢN MỤC TRÌNH BÀY TRÊN BÁO CÁO
VỐN ĐẦU TƯ CỦA CHỦ SỞ HỮU**

1.1. Chi tiết vốn đầu tư của chủ sở hữu

	10/07/2007	Đầu năm
Vốn góp của Nhà nước	9.435.000.000	9.435.000.000
Vốn góp của các đối tượng khác	90.565.000.000	9.065.000.000
Cộng	100.000.000.000	18.500.000.000

1.2. Các giao dịch về vốn với các chủ sở hữu và phân phối cổ tức, lợi nhuận

	Từ 01/01/2007 đến 10/07/2007	Năm trước
Vốn đầu tư của chủ sở hữu đầu kỳ	18.500.000.000	18.500.000.000
Vốn đầu tư của chủ sở hữu tăng trong kỳ theo mệnh giá 10.000 VND/cổ phiếu (a)	81.500.000.000	-
Vốn đầu tư của chủ sở hữu giảm trong kỳ	-	-
Vốn đầu tư của chủ sở hữu cuối kỳ	100.000.000.000	18.500.000.000

(a) Chi tiết tăng vốn đầu tư của chủ sở hữu – mệnh giá:

	Số tiền
Tổng số tiền thu được từ việc phát hành 8.150.000 cổ phiếu	90.474.700.000
Tiền thừa phải trả lại cho cổ đông	(22.400.000)
Thặng dư vốn cổ phần	(8.952.300.000)
Tổng cộng	81.500.000.000

1.3. Cổ phiếu

	10/07/2007	Đầu năm
Số lượng cổ phiếu đăng ký phát hành	10.000.000	1.850.000
Số lượng cổ phiếu đã bán ra công chúng	10.000.000	1.850.000
+ Cổ phiếu phổ thông	10.000.000	1.850.000
+ Cổ phiếu ưu đãi	-	-

**CÔNG TY CỔ PHẦN VẬT TƯ TỔNG HỢP VÀ PHÂN BÓN HÓA SINH
THUYẾT MINH BÁO CÁO VỐN ĐẦU TƯ CỦA CHỦ SỞ HỮU – MỆNH GIÁ**

Ngày 10 tháng 07 năm 2007

Đơn vị tính là Đồng Việt Nam, trừ trường hợp được ghi chú khác.

Số lượng cổ phiếu được mua lại	-	-
+ Cổ phiếu phổ thông	-	-
+ Cổ phiếu ưu đãi	-	-
Số lượng cổ phiếu đang lưu hành	10.000.000	1.850.000
+ Cổ phiếu phổ thông	10.000.000	1.850.000
+ Cổ phiếu ưu đãi	-	-
▪ Mệnh giá cổ phiếu đang lưu hành: 10.000 VND/ Cổ phiếu		

Ngày 10 tháng 07 năm 2007

KẾ TOÁN TRƯỞNG

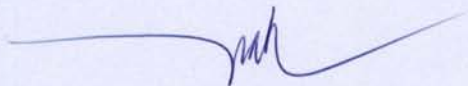

NGUYỄN ANH PHƯƠNG

GIÁM ĐỐC



THƯỢNG TÁ

ĐỖ VĂN NGỌC

**CÔNG TY CỔ PHẦN
VẬT TƯ TỔNG HỢP VÀ
PHÂN BÓN HÓA SINH**

**BÁO CÁO TÀI CHÍNH HỢP NHẤT
ĐÃ ĐƯỢC KIỂM TOÁN**

Cho giai đoạn kết thúc vào ngày 31 tháng 05 năm 2007



CÔNG TY KIỂM TOÁN DTL

Thành viên của Horwath International

**CÔNG TY CỔ PHẦN VẬT TƯ TỔNG HỢP VÀ PHÂN BÓN
HOÁ SINH**

MỤC LỤC

	Trang
1. BÁO CÁO CỦA GIÁM ĐỐC	1 – 2
2. BÁO CÁO KIỂM TOÁN	3
3. BẢNG CÂN ĐỐI KẾ TOÁN HỢP NHẤT NGÀY 31/05/2007	4 – 7
4. BÁO CÁO KẾT QUẢ HOẠT ĐỘNG KINH DOANH HỢP NHẤT CHO 05 THÁNG ĐẦU NĂM 2007	8
5. BÁO CÁO LƯU CHUYỂN TIỀN TỆ HỢP NHẤT CHO 05 THÁNG ĐẦU NĂM 2007	9 – 10
6. THUYẾT MINH BÁO CÁO TÀI CHÍNH HỢP NHẤT	11 - 23

CÔNG TY CỔ PHẦN VẬT TƯ TỔNG HỢP & PHÂN BÓN HOÁ SINH

BÁO CÁO CỦA BAN GIÁM ĐỐC

Công ty Cổ phần Vật tư Tổng hợp và Phân bón Hoá sinh (dưới đây gọi tắt là Công ty) hân hạnh đệ trình báo cáo này cùng với các báo cáo tài chính đã được kiểm toán của Công ty cho niên độ tài chính kết thúc vào ngày 31 tháng 05 năm 2007

1. Các thông tin chung

Công ty Cổ phần Vật tư Tổng hợp và Phân bón Hóa sinh được thành lập từ việc chuyển đổi Xí nghiệp Phân bón Hóa Sinh thuộc DNNN Công ty Thanh Bình (Pacifico) theo Quyết định số 491/QĐ-BQP ngày 24/03/2005 của Bộ trưởng Bộ Quốc phòng về việc phê duyệt phương án và chuyển Công ty Thanh Bình thuộc Tổng cục Công nghiệp Quốc phòng thành 03 công ty cổ phần. Giấy chứng nhận đăng ký kinh doanh số 4103003733 do Sở Kế hoạch và Đầu tư TP. Hồ Chí Minh cấp ngày 16/08/2005, đăng ký thay đổi lần thứ nhất ngày 29/03/2006.

Số lượng các Công ty con được hợp nhất Báo cáo tài chính gồm:

Công ty TNHH Nhà máy Phân bón NPK Phú Yên: Tỷ lệ lợi ích của Công ty mẹ là 100%

Địa chỉ : KCN Đông Bắc Sông Cầu, Xã Xuân Hải, Huyện Sông Cầu, Tỉnh Phú Yên

Công ty có các chức năng kinh doanh chủ yếu sau: Sản xuất, mua bán phân bón. Mua bán nguyên liệu sản xuất phân bón, máy móc thiết bị, phụ tùng ngành nông nghiệp. Gia công chế biến, nuôi trồng thủy hải sản (không chế biến tại trụ sở Công ty). Mua bán vật liệu xây dựng, nông-thủy-hải sản, lương thực thực phẩm, hàng trang trí nội thất, sản phẩm giày da, hàng may mặc. Khai thác khoáng sản (không khai thác tại trụ sở Công ty). Đầu tư xây dựng, kinh doanh hạ tầng kỹ thuật khu công nghiệp, khu dân cư. Kinh doanh nhà ở. Cho thuê kho bãi, nhà xưởng, nhà ở, văn phòng. Sản xuất, gia công khung nhà thép, sản phẩm bằng kim loại (không sản xuất, gia công tại trụ sở Công ty). Mua bán vật liệu, vật tư ngành bao bì. Kinh doanh vận chuyển hàng hóa bằng ô tô. Sản xuất, gia công, sang chai, đóng gói thuốc bảo vệ thực vật (không hoạt động tại trụ sở). Mua bán thuốc bảo vệ thực vật.

2. Thành viên của Ban Giám đốc

Danh sách các thành viên Ban Giám đốc trong năm 2006 và vào ngày lập báo cáo này bao gồm:

<i>Họ tên</i>	<i>Chức danh</i>
Ông Đỗ Văn Ngọc	Giám đốc
Ông Vũ Xuân Ngọc	Phó Giám đốc
Ông Nguyễn Huy Quyền	Kế toán trưởng

3. Đánh giá tình hình kinh doanh

Các số liệu về tình hình kinh doanh trong 5 tháng đầu năm 2007 được trình bày trên báo cáo tài chính hợp nhất đính kèm đã được kiểm toán bởi Công ty Kiểm toán DTL.

4. Cam kết của Giám đốc

Giám đốc Công ty chịu trách nhiệm đảm bảo rằng số sách kế toán được lưu giữ một cách phù hợp để phản ánh với mức độ chính xác, hợp lý tình hình tài chính của Công ty ở bất kỳ thời

CÔNG TY CỔ PHẦN VẬT TƯ TỔNG HỢP & PHÂN BÓN HOÁ SINH BÁO CÁO CỦA BAN GIÁM ĐỐC

điểm nào và đảm bảo rằng báo cáo tài chính tuân thủ hệ thống và Chuẩn mực kế toán Việt Nam.

Giám đốc Công ty chịu trách nhiệm đảm bảo an toàn tài sản của Công ty và do đó thực hiện những biện pháp thích hợp để ngăn chặn và phát hiện các hành vi gian lận và vi phạm khác.

Vào ngày lập báo cáo này, không có bất cứ trường hợp nào có thể làm sai lệch các giá trị về tài sản lưu động được nêu trong báo cáo tài chính, và không có bất kỳ một khoản bảo đảm nợ bằng tài sản nào hay khoản nợ bất ngờ nào phát sinh đối với tài sản của Công ty từ khi kết thúc năm tài chính đến ngày lập báo cáo này.

Vào ngày lập báo cáo này, không có bất kỳ tình huống nào có thể làm sai lệch các số liệu được phản ánh trên các báo cáo tài chính của Công ty, và có đủ những chứng cứ hợp lý để tin rằng Công ty có khả năng chi trả các khoản nợ khi đáo hạn.

5. Kiểm toán viên

Công ty Kiểm toán DTL được chỉ định thực hiện công tác kiểm toán báo cáo tài chính hàng năm cho Công ty.

6. Ý kiến của Giám đốc

Theo ý kiến của Giám đốc Công ty, bảng cân đối kế toán hợp nhất, báo cáo kết quả hoạt động kinh doanh hợp nhất và báo cáo lưu chuyển tiền tệ hợp nhất cùng với bảng thuyết minh hợp nhất đính kèm đã được soạn thảo thể hiện trung thực và hợp lý về tình hình tài chính vào ngày 31 tháng 05 năm 2007, kết quả hoạt động và lưu chuyển tiền tệ cho niên độ kết thúc vào ngày nêu trên của Công ty phù hợp với Chuẩn mực / Chế độ kế toán Việt Nam.

TP.Hồ Chí Minh, ngày 08/10/2007



Thượng Tá
Đỗ Văn Ngọc



Số: 07.326/BCKT-DTL

BÁO CÁO KIỂM TOÁN

**Kính gửi: Các thành viên Hội Đồng Quản Trị
Các thành viên Ban Giám Đốc
Công ty Cổ phần Vật tư Tổng hợp và Phân bón Hóa sinh**

Chúng tôi đã kiểm toán bảng cân đối kế toán hợp nhất vào ngày 31/05/2007, báo cáo kết quả kinh doanh hợp nhất, báo cáo lưu chuyển tiền tệ hợp nhất cho giai đoạn từ 01/01/2007 đến 31/05/2007 của Công ty Cổ phần Vật tư Tổng hợp và Phân bón Hóa sinh (dưới đây gọi tắt là Công ty). Giám Đốc Công ty chịu trách nhiệm về lập và trình bày các báo cáo tài chính hợp nhất này. Trách nhiệm của chúng tôi là đưa ra các ý kiến nhận xét về tính trung thực và hợp lý của các báo cáo này căn cứ kết quả kiểm toán của chúng tôi.

Cơ sở ý kiến

Chúng tôi đã tiến hành cuộc kiểm toán theo những Chuẩn mực kiểm toán Việt Nam. Những chuẩn mực này đòi hỏi chúng tôi phải hoạch định và thực hiện cuộc kiểm toán để có cơ sở kết luận là các báo cáo tài chính có tránh khỏi sai sót trọng yếu hay không. Trên cơ sở thử nghiệm, chúng tôi đã khảo sát một số bằng chứng làm căn cứ cho các số liệu chi tiết trong báo cáo tài chính. Cuộc kiểm toán cũng bao gồm việc xem xét các nguyên tắc kế toán, các khoản ước tính kế toán quan trọng do Công ty thực hiện, cũng như đánh giá tổng quát việc trình bày các báo cáo tài chính. Chúng tôi tin rằng cuộc kiểm toán đã cung cấp những căn cứ hợp lý cho ý kiến nhận xét của chúng tôi.

Ý kiến của kiểm toán viên

Theo ý kiến chúng tôi, xét trên phương diện trọng yếu, báo cáo tài chính hợp nhất đính kèm đã phản ánh trung thực và hợp lý trên các khía cạnh trọng yếu tình hình tài chính của Công ty Vật tư Tổng hợp và Phân bón Hóa sinh vào ngày 31/05/2007 cũng như kết quả kinh doanh hợp nhất, lưu chuyển tiền tệ hợp nhất cho giai đoạn từ 01/01/2007 đến 31/05/2007 phù hợp với Chuẩn mực và chế độ kế toán Việt Nam.

TP. Hồ Chí Minh, ngày 08 tháng 10 năm 2007



ĐẶNG XUÂN CẢNH

Chứng chỉ KTV số : Đ.0067/KTV

KIỂM TOÁN VIÊN

BÙI VĂN BỒNG

Chứng chỉ KTV số : 0177/KTV

CTY CP VẬT TƯ TỔNG HỢP VÀ PHÂN BÓN HÓA SINH
BẢNG CÂN ĐỐI KẾ TOÁN HỢP NHẤT

Ngày 31 tháng 05 năm 2007

Đơn vị tính là Đồng Việt Nam ngoại trừ có ghi chú khác

TÀI SẢN	Mã số	Thuyết minh	31/05/2007	Số đầu năm
A. TÀI SẢN NGẮN HẠN	100		343.688.874.012	298.631.076.053
<i>I. Tiền và các khoản tương đương tiền</i>	110		8.292.149.421	16.860.123.641
1. Tiền	111	5.1	8.292.149.421	16.860.123.641
2. Các khoản tương đương tiền	112		-	-
<i>II. Các khoản đầu tư tài chính ngắn hạn</i>	120		-	-
1. Đầu tư ngắn hạn	121		-	-
2. Dự phòng giảm giá đầu tư ngắn hạn	129		-	-
<i>III. Các khoản phải thu</i>	130	5.2	207.950.299.922	204.249.578.619
1. Phải thu khách hàng	131		206.376.191.496	203.818.074.750
2. Trả trước cho người bán	132		364.500.000	274.500.000
3. Phải thu nội bộ ngắn hạn	133		-	-
4. Phải thu theo tiến độ kế hoạch hợp đồng xây dựng	134		-	-
5. Các khoản phải thu khác	135		1.209.608.426	157.003.869
6. Dự phòng phải thu ngắn hạn khó đòi	139		-	-
<i>IV. Hàng tồn kho</i>	140	5.3	124.115.069.451	72.692.323.914
1. Hàng tồn kho	141		124.115.069.451	72.692.323.914
2. Dự phòng giảm giá hàng tồn kho	149		-	-
<i>V. Tài sản ngắn hạn khác</i>	150	5.4	3.331.355.218	4.829.049.879
1. Chi phí trả trước ngắn hạn	151		554.569.894	1.282.400.941
2. Thuế giá trị gia tăng được khấu trừ	152		335.891.885	1.632.263.774
3. Thuế và các khoản khác phải thu Nhà nước	154		-	-
4. Tài sản ngắn hạn khác	158		2.440.893.439	1.914.385.164

CTY CP VẬT TƯ TỔNG HỢP VÀ PHÂN BÓN HÓA SINH

BẢNG CÂN ĐỐI KẾ TOÁN HỢP NHẤT

Ngày 31 tháng 05 năm 2007

Đơn vị tính là Đồng Việt Nam ngoại trừ có ghi chú khác

TÀI SẢN	Mã số	Thuyết minh	31/05/2007	Số đầu năm
B. TÀI SẢN DÀI HẠN	200		58.385.162.619	56.000.925.693
<i>I. Các khoản phải thu dài hạn</i>	210		-	-
1. Phải thu dài hạn của khách hàng	211		-	-
2. Vốn kinh doanh ở các đơn vị phụ thuộc	212		-	-
3. Phải thu dài hạn nội bộ	213		-	-
4. Phải thu dài hạn khác	218		-	-
5. Dự phòng phải thu dài hạn khó đòi	219		-	-
<i>II. Tài sản cố định</i>	220		57.610.269.783	55.226.032.857
1. Tài sản cố định hữu hình	221	5.5	20.024.749.930	22.201.856.238
- Nguyên giá	222		47.627.777.008	47.309.024.629
- Giá trị hao mòn lũy kế	223		(27.603.027.078)	(25.107.168.391)
2. Tài sản cố định thuê tài chính	224		-	-
- Nguyên giá	225		-	-
- Giá trị hao mòn lũy kế	226		-	-
3. Tài sản cố định vô hình	227	5.6	73.194.444	85.000.000
- Nguyên giá	228		85.000.000	85.000.000
- Giá trị hao mòn lũy kế	229		(11.805.556)	-
4. Chi phí xây dựng cơ bản dở dang	230	5.7	37.512.325.409	32.939.176.619
<i>III. Bất động sản đầu tư</i>	240		-	-
- Nguyên giá	241		-	-
- Giá trị hao mòn lũy kế	242		-	-
<i>IV. Các khoản đầu tư tài chính dài hạn</i>	250	5.8	495.000.000	495.000.000
1. Đầu tư vào công ty con	251		-	-
2. Đầu tư vào công ty liên kết, liên doanh	252		-	-
3. Đầu tư dài hạn khác	258		495.000.000	495.000.000
4. Dự phòng giảm giá đầu tư tài chính dài hạn	259		-	-
<i>V. Tài sản dài hạn khác</i>	260	5.9	279.892.836	279.892.836
1. Chi phí trả trước dài hạn	261		183.021.836	183.021.836
2. Tài sản thuê thu nhập hoãn lại	262		-	-
3. Tài sản dài hạn khác	268		96.871.000	96.871.000
TỔNG CỘNG TÀI SẢN	270		402.074.036.631	354.632.001.746

CTY CP VẬT TƯ TỔNG HỢP VÀ PHÂN BÓN HÓA SINH

BẢNG CÂN ĐỐI KẾ TOÁN HỢP NHẤT

Ngày 31 tháng 05 năm 2007

Đơn vị tính là Đồng Việt Nam ngoại trừ có ghi chú khác

NGUỒN VỐN	Mã Số	Thuyết minh	31/05/2007	Số đầu năm
A. NỢ PHẢI TRẢ	300		375.249.045.183	332.683.292.954
<i>I. Nợ ngắn hạn</i>	310		332.812.135.805	289.946.383.576
1. Vay và nợ ngắn hạn	311	5.10	248.231.784.823	176.731.960.648
2. Phải trả người bán	312	5.11	77.754.899.349	102.138.801.992
3. Người mua trả tiền trước	313		60.769.396	954.735.705
4. Thuế và các khoản phải nộp Nhà nước	314		4.300.000	3.850.000
5. Phải trả người lao động	315		619.376.786	662.442.821
6. Chi phí phải trả	316	5.12	1.752.567.257	453.727.270
7. Phải trả nội bộ	317		-	-
8. Phải trả theo tiến độ kế hoạch hợp đồng xây dựng	318		-	-
9. Các khoản phải trả, phải nộp ngắn hạn khác	319	5.13	4.388.438.194	9.000.865.140
10. Dự phòng phải trả ngắn hạn	320		-	-
<i>II. Nợ dài hạn</i>	330		42.436.909.378	42.736.909.378
1. Phải trả dài hạn người bán	331		-	-
2. Phải trả dài hạn nội bộ	332		-	-
3. Phải trả dài hạn khác	333		-	-
4. Vay và nợ dài hạn	334	5.14	41.940.000.000	42.240.000.000
5. Thuế thu nhập hoãn lại phải trả	335		-	-
6. Dự phòng trợ cấp mất việc làm	336		496.909.378	496.909.378
7. Dự phòng phải trả dài hạn	337		-	-
B. VỐN CHỦ SỞ HỮU	400		26.824.991.448	21.948.708.792
<i>I. Vốn chủ sở hữu</i>	410	5.15	26.618.894.277	21.564.401.348
1. Vốn đầu tư của chủ sở hữu	411		18.500.000.000	18.500.000.000
2. Thặng dư vốn cổ phần	412		-	-
3. Vốn khác của chủ sở hữu	413		-	-
4. Cổ phiếu quỹ	414		-	-
5. Chênh lệch đánh giá lại tài sản	415		-	-
6. Chênh lệch tỷ giá hối đoái	416		-	-
7. Quỹ đầu tư phát triển	417		1.279.683.498	977.915.692
8. Quỹ dự phòng tài chính	418		430.324.935	219.087.470
9. Quỹ khác thuộc vốn chủ sở hữu	419		298.279.073	191.395.169
10. Lợi nhuận chưa phân phối sau thuế	420		6.110.606.771	1.676.003.017
11. Nguồn vốn đầu tư XDCB	421		-	-
<i>II. Nguồn kinh phí và quỹ khác</i>	430		206.097.171	384.307.444
1. Quỹ khen thưởng phúc lợi	431		206.097.171	374.751.388
2. Nguồn kinh phí	432		-	9.556.056
3. Nguồn kinh phí đã hình thành TSCĐ	433		-	-
C. LỢI ÍCH CỦA CỔ ĐÔNG THIỂU SỐ	500		-	-
TỔNG CỘNG NGUỒN VỐN	440		402.074.036.631	354.632.001.746

Các thuyết minh đính kèm là một bộ phận không tách rời của báo cáo tài chính

CTY CP VẬT TƯ TỔNG HỢP VÀ PHÂN BÓN HÓA SINH
BẢNG CÂN ĐỐI KẾ TOÁN HỢP NHẤT

Ngày 31 tháng 05 năm 2007

Đơn vị tính là Đồng Việt Nam ngoại trừ có ghi chú khác

CÁC CHỈ TIÊU NGOÀI BẢNG CÂN ĐỐI KẾ TOÁN

CHỈ TIÊU	Mã Thuyết số minh	31/05/2007	Số đầu năm
1. Tài sản thuê ngoài		-	-
2. Vật tư, hàng hoá nhận giữ hộ, nhận gia công		140.047.392	140.047.392
3. Hàng hoá nhận bán hộ, nhận ký quỹ, ký cược		-	-
4. Nợ khó đòi đã xử lý		5.093.849.133	5.093.849.133
5. Ngoại tệ các loại		-	-
6. Dự toán chi sự nghiệp dự án		-	-

Tp. Hồ Chí Minh, ngày 05 tháng 06 năm 2007

Kế toán trưởng



NGUYỄN HUY QUYỀN

Giám đốc



**THƯỢNG TÁ
ĐỖ VĂN NGỌC**

**CTY CP VẬT TƯ TỔNG HỢP VÀ PHÂN BÓN HÓA SINH
KẾT QUẢ HOẠT ĐỘNG KINH DOANH HỢP NHẤT**

Cho giai đoạn kết thúc vào ngày 31 tháng 05 năm 2007

Đơn vị tính là Đồng Việt Nam ngoại trừ có ghi chú khác

Chỉ tiêu	Mã số	Th. minh	5 tháng đầu năm 2007	Năm trước
1. Doanh thu bán hàng và cung cấp dịch vụ	01	6.1	276.688.230.286	389.476.174.260
2. Các khoản giảm trừ	03		-	-
3. Doanh thu thuần và bán hàng cung cấp dịch vụ	10		276.688.230.286	389.476.174.260
4. Giá vốn hàng bán	11	6.3	254.776.738.321	358.024.158.097
5. Lợi nhuận gộp về bán hàng cung cấp dịch vụ	20		21.911.491.965	31.452.016.163
6. Doanh thu hoạt động tài chính	21	6.2	157.463.617	58.987.306
7. Chi phí tài chính	22	6.4	14.836.315.487	24.055.589.891
- Trong đó: Chi phí lãi vay	23		12.123.820.094	6.851.094.167
8. Chi phí bán hàng	24		786.216.218	1.709.825.424
9. Chi phí quản lý doanh nghiệp	25	6.5	1.733.610.732	2.830.759.617
10. Lợi nhuận thuần từ hoạt động kinh doanh [(30 = 20 + (21 - 22) - (24 + 25)]	30		4.712.813.145	2.914.828.537
11. Thu nhập khác	31		638.479.233	139.474.205
12. Chi phí khác	32		17.002.413	509.029.204
13. Lợi nhuận khác (40 = 31 - 32)	40		621.476.820	(369.554.999)
14. Tổng lợi nhuận trước thuế (50 = 30 + 40)	50		5.334.289.965	2.545.273.538
15. Chi phí thuế thu nhập doanh nghiệp hiện hành	51		-	-
16. Chi phí thuế thu nhập doanh nghiệp hoãn lại	52		-	-
17. Lợi nhuận sau thuế thu nhập doanh nghiệp (60 = 50 - 51 - 52)	60		5.334.289.965	2.545.273.538
17.1. Lợi ích của cổ đông thiểu số				
17.2. Lợi nhuận sau thuế của cổ đông công ty mẹ			5.334.289.965	2.545.273.538
18. Lãi cơ bản trên cổ phiếu			5.884	3.609

Tp. Hồ Chí Minh, ngày 05 tháng 06 năm 2007

Kế toán trưởng



NGUYỄN HUY QUYỀN

Giám đốc



THƯỢNG TÁ
ĐỖ VĂN NGỌC

Các thuyết minh đính kèm là một bộ phận không tách rời của báo cáo tài chính

CTY CP VẬT TƯ TỔNG HỢP VÀ PHÂN BÓN HÓA SINH

BÁO CÁO LƯU CHUYỂN TIỀN TỆ HỢP NHẤT (theo phương pháp gián tiếp)

Cho giai đoạn kết thúc vào ngày 31 tháng 05 năm 2007

Đơn vị tính là Đồng Việt Nam ngoại trừ có ghi chú khác

Chỉ tiêu	Mã Thuyết số minh	5 tháng đầu năm 2007	Năm trước
I - LƯU CHUYỂN TIỀN TỪ HOẠT ĐỘNG KINH DOANH			
1. Lợi nhuận trước thuế	01	5.334.289.965	2.545.173.538
2. Điều chỉnh cho các khoản			
- Khấu hao tài sản cố định	02	2.507.664.243	3.470.934.644
- Các khoản dự phòng	03	-	-
- Lãi, lỗ chênh lệch tỷ giá hối đoái chưa thực hiện	04	-	-
- Lãi, lỗ từ hoạt động đầu tư	05	(69.690.037)	(62.268.286)
- Chi phí lãi vay	06	12.123.820.094	6.851.094.167
3. Lợi nhuận từ hoạt động kinh doanh trước thay đổi vốn lưu động	08	19.896.084.265	12.804.934.063
- Tăng, giảm các khoản phải thu	09	(2.930.857.689)	(31.700.983.023)
- Tăng, giảm hàng tồn kho	10	(51.422.745.537)	(25.162.265.123)
- Tăng, giảm các khoản phải trả (không kể lãi vay phải trả, thuế thu nhập doanh nghiệp phải nộp)	11	(28.634.071.946)	27.710.163.710
- Tăng, giảm chi phí trả trước	12	727.831.047	(1.274.756.497)
- Tiền lãi vay đã trả	13	(12.123.820.094)	(6.851.094.167)
- Thuế thu nhập doanh nghiệp đã nộp	14	-	(432.051.930)
- Tiền thu khác từ hoạt động kinh doanh	15	65.970.869	-
- Tiền chi khác cho hoạt động kinh doanh	16	(523.978.178)	(505.969.353)
Lưu chuyển tiền thuần từ hoạt động kinh doanh	20	(74.945.587.263)	(25.412.022.320)
II - LƯU CHUYỂN TIỀN TỪ HOẠT ĐỘNG ĐẦU TƯ			
1. Tiền chi để mua sắm, xây dựng TSCĐ và các tài sản dài hạn khác	21	(4.891.901.169)	(33.800.290.339)
2. Tiền thu từ thanh lý, nhượng bán TSCĐ và các tài sản dài hạn khác	22	-	-
3. Tiền chi cho vay, mua các công cụ của đơn vị khác	23	-	-
4. Tiền thu hồi cho vay, bán lại các công cụ nợ của đơn vị khác	24	-	-
5. Tiền chi đầu tư góp vốn vào đơn vị khác	25	-	(195.000.000)
6. Tiền thu hồi đầu tư góp vốn vào đơn vị khác	26	-	-
7. Tiền thu lãi cho vay, cổ tức, lợi nhuận được chia	27	69.690.037	62.268.286
Lưu chuyển tiền thuần từ hoạt động đầu tư	30	(4.822.211.132)	(33.933.022.053)

CTY CP VẬT TƯ TỔNG HỢP VÀ PHÂN BÓN HÓA SINH

BÁO CÁO LƯU CHUYỂN TIỀN TỆ HỢP NHẤT (theo phương pháp gián tiếp)

Cho giai đoạn kết thúc vào ngày 31 tháng 05 năm 2007

Đơn vị tính là Đồng Việt Nam ngoại trừ có ghi chú khác

Chỉ tiêu	Mã Thuyết số minh	5 tháng đầu năm 2007	Năm trước
III - LƯU CHUYỂN TIỀN TỪ HOẠT ĐỘNG TÀI CHÍNH			
1. Tiền thu từ phát hành cổ phiếu, nhận vốn góp của chủ sở hữu	31	-	-
2. Tiền chi trả vốn góp cho các chủ sở hữu, mua lại cổ phiếu của doanh nghiệp đã phát hành	32	-	-
3. Tiền vay ngắn hạn dài hạn nhận được	33	204.289.800.000	351.863.777.100
4. Tiền chi trả nợ gốc vay	34	(133.089.975.825)	(276.793.792.675)
5. Tiền chi trả nợ thuế tài chính	35	-	-
6. Cổ tức, lợi nhuận đã trả cho chủ sở hữu	36	-	-
Lưu chuyển tiền thuần từ hoạt động tài chính	40	71.199.824.175	75.069.984.425
Lưu chuyển tiền thuần trong kỳ (50=20+30+40)	50	(8.567.974.220)	15.724.940.052
Tiền và tương đương tiền đầu kỳ	60	16.860.123.641	1.135.183.589
Ảnh hưởng thay đổi tỷ giá hối đoái quy đổi ngoại tệ	61	-	-
Tiền và tương đương tiền cuối kỳ	70	8.292.149.421	16.860.123.641

Kế toán trưởng



NGUYỄN HUY QUYỀN

Tp. Hồ Chí Minh, ngày 05 tháng 06 năm 2007



THƯỢNG TÁ
ĐỖ VĂN NGỌC

CÔNG TY CỔ PHẦN VẬT TƯ TỔNG HỢP & PHÂN BÓN HOÁ SINH THUYẾT MINH BÁO CÁO TÀI CHÍNH HỢP NHẤT

Cho giai đoạn kết thúc vào ngày 31 tháng 05 năm 2007

Đơn vị tính là Đồng Việt Nam trừ trường hợp được ghi chú khác.

Bảng thuyết minh này là một bộ phận không thể tách rời và được đọc cùng với bản báo cáo tài chính đính kèm.

1. Đặc điểm hoạt động của công ty

1.1. Tổng số các công ty con

Số lượng các Công ty con được hợp nhất Báo cáo tài chính gồm:

Công ty TNHH Nhà máy Phân bón NPK Phú Yên

1.2. Danh sách các công ty con được hợp nhất

Công ty TNHH Nhà máy Phân bón NPK Phú Yên

Địa chỉ : KCN Đông Bắc Sông Cầu, Xã Xuân Hải, Huyện Sông Cầu, Tỉnh Phú Yên

Tỷ lệ lợi ích của công ty mẹ là 100%

Quyền biểu quyết của công ty mẹ là 100%

2. Niên độ kế toán, đơn vị tiền tệ sử dụng trong kế toán

2.1. Niên độ kế toán

Niên độ kế toán của Công ty từ ngày 01/01 đến ngày 31/12 hàng năm. Riêng kỳ kế toán trong báo cáo này bắt đầu từ ngày 01/01/2007 và kết thúc ngày 31/05/2007.

2.2. Đơn vị tiền tệ sử dụng trong kế toán

Đơn vị tiền tệ sử dụng trong ghi chép kế toán: Đồng Việt Nam.

3. Chuẩn mực và chế độ kế toán áp dụng

3.1. Chế độ kế toán áp dụng

Công ty áp dụng Chuẩn mực và Chế độ kế toán Việt Nam.

3.2. Hình thức kế toán áp dụng

Công ty áp dụng hình thức kế toán là Nhật ký chung.

3.3. Tuyên bố về việc tuân thủ Chuẩn mực kế toán và Chế độ kế toán

Công ty tuân thủ Chuẩn mực và Chế độ kế toán Việt Nam để soạn thảo và trình bày các báo cáo tài chính cho giai đoạn kết thúc vào ngày 31 tháng 05 năm 2007.

4. Các chính sách kế toán áp dụng

4.1. Nguyên tắc ghi nhận tiền và các khoản tương đương tiền

- Nguyên tắc xác định các khoản tương đương tiền

Tiền bao gồm tiền tại quỹ, tiền đang chuyển và các khoản ký gửi không kỳ hạn. Tương đương tiền là các khoản đầu tư ngắn hạn không quá 3 tháng, có khả năng chuyển đổi dễ dàng thành một lượng tiền xác định và không có nhiều rủi ro trong chuyển đổi thành tiền.

- Nguyên tắc chuyển đổi các đồng tiền khác ra đồng tiền sử dụng trong kế toán

Các nghiệp vụ phát sinh bằng ngoại tệ được hạch toán theo tỷ giá hối đoái vào ngày phát sinh nghiệp vụ. Các khoản mục tiền và công nợ có gốc ngoại tệ được chuyển đổi sang đồng tiền hạch toán theo tỷ giá hối đoái vào ngày lập bảng cân đối kế toán. Tất cả các khoản

CÔNG TY CỔ PHẦN VẬT TƯ TỔNG HỢP & PHÂN BÓN HOÁ SINH

THUYẾT MINH BÁO CÁO TÀI CHÍNH HỢP NHẤT

Cho giai đoạn kết thúc vào ngày 31 tháng 05 năm 2007

Đơn vị tính là Đồng Việt Nam trừ trường hợp được ghi chú khác.

chênh lệch tỷ giá phát sinh trong quá trình thanh toán hoặc chuyển đổi vào cuối niên độ được ghi nhận trong báo cáo kết quả hoạt động kinh doanh trong kỳ.

4.2. Chính sách kế toán đối với hàng tồn kho

- Nguyên tắc đánh giá hàng tồn kho

Hàng tồn kho được hạch toán theo giá gốc. Trường hợp giá trị thuần có thể thực hiện được thấp hơn giá gốc thì hạch toán theo giá trị thuần có thể thực hiện được.

Giá gốc hàng tồn kho bao gồm: Chi phí mua, chi phí chế biến và các chi phí liên quan trực tiếp khác phát sinh để có được hàng tồn kho ở địa điểm và trạng thái hiện tại.

Chi phí mua của hàng tồn kho bao gồm giá mua, các loại thuế không được hoàn lại, chi phí vận chuyển, bốc xếp, bảo quản trong quá trình mua hàng và các chi phí khác có liên quan trực tiếp đến việc mua hàng tồn kho. Các khoản chiết khấu thương mại và giảm giá hàng mua do hàng mua không đúng quy cách, phẩm chất được trừ (-) khỏi chi phí mua.

- Phương pháp xác định giá trị hàng tồn kho cuối kỳ

Giá trị hàng tồn kho được xác định theo phương pháp bình quân gia quyền.

- Phương pháp hạch toán hàng tồn kho

Hàng tồn kho được hạch toán theo phương pháp kê khai thường xuyên.

- Lập dự phòng giảm giá hàng tồn kho

Cuối kỳ kế toán năm, khi giá trị thuần có thể thực hiện được của hàng tồn kho nhỏ hơn giá gốc thì phải lập dự phòng giảm giá hàng tồn kho.

Số dự phòng giảm giá hàng tồn kho được lập là số chênh lệch giữa giá gốc của hàng tồn kho lớn hơn giá trị thuần có thể thực hiện được của hàng tồn kho.

Dự phòng giảm giá hàng tồn kho được thực hiện trên cơ sở từng mặt hàng tồn kho. Đối với dịch vụ cung cấp dở dang, việc lập dự phòng giảm giá hàng tồn kho được tính theo từng loại dịch vụ có mức giá riêng biệt.

4.3. Nguyên tắc ghi nhận các khoản phải thu thương mại và phải thu khác

- Nguyên tắc ghi nhận

Các khoản phải thu thương mại và phải thu khác thể hiện giá trị có thể thực hiện được theo dự kiến.

- Nguyên tắc dự phòng phải thu khó đòi

Dự phòng phải thu khó đòi được lập cho các khoản nợ phải thu quá hạn thanh toán hoặc các khoản nợ có bằng chứng chắc chắn là không thu được.

4.4. Nguyên tắc ghi nhận và khấu hao tài sản cố định

- Nguyên tắc ghi nhận nguyên giá tài sản cố định hữu hình

Tài sản cố định hữu hình được xác định giá trị ban đầu theo nguyên giá. Nguyên giá là toàn bộ các chi phí mà doanh nghiệp bỏ ra để có được tài sản cố định hữu hình tính đến thời điểm đưa tài sản đó vào trạng thái sử dụng.

- Nguyên tắc ghi nhận tài sản cố định vô hình

CÔNG TY CỔ PHẦN VẬT TƯ TỔNG HỢP & PHÂN BÓN HOÁ SINH THUYẾT MINH BÁO CÁO TÀI CHÍNH HỢP NHẤT

Cho giai đoạn kết thúc vào ngày 31 tháng 05 năm 2007

Đơn vị tính là Đồng Việt Nam trừ trường hợp được ghi chú khác.

Tài sản cố định vô hình được xác định giá trị ban đầu theo nguyên giá. Nguyên giá là toàn bộ các chi phí mà doanh nghiệp bỏ ra để có được tài sản cố định vô hình tính đến thời điểm đưa tài sản đó vào trạng thái sử dụng theo dự tính.

▪ Phương pháp khấu hao

Nguyên giá tài sản cố định được khấu hao theo phương pháp đường thẳng trong suốt thời gian hữu dụng dự tính của tài sản.

Thời gian khấu hao ước tính cho một số nhóm tài sản như sau:

+ Nhà cửa, vật kiến trúc	08 – 33 năm
+ Máy móc thiết bị	06 – 10 năm
+ Phương tiện vận tải	06 – 10 năm
+ Thiết bị dụng cụ quản lý	03 – 05 năm
+ Tài sản cố định vô hình	03 năm

4.5. Nguyên tắc ghi nhận các khoản đầu tư vào công ty con, công ty liên kết

- Các khoản đầu tư vào công ty con và công ty liên kết được ghi nhận theo phương pháp vốn chủ sở hữu.
- Các khoản đầu tư ngắn hạn, dài hạn khác được ghi nhận theo giá gốc.
- Phương pháp lập dự phòng giảm giá đầu tư chứng khoán ngắn hạn, dài hạn: Cuối kỳ kế toán năm, khi giá trị thuần có thể thực hiện được của chứng khoán đầu tư nhỏ hơn giá gốc thì phải lập dự phòng giảm giá đầu tư chứng khoán. Số dự phòng giảm giá đầu tư chứng khoán được lập là số chênh lệch giữa giá gốc của chứng khoán đầu tư lớn hơn giá trị thuần có thể thực hiện được của chúng.

4.6. Ghi nhận chi phí phải trả và dự phòng phải trả

- Chi phí phải trả được ghi nhận căn cứ vào các thông tin có được vào thời điểm cuối năm và các ước tính dựa vào thống kê kinh nghiệm.
- Quỹ dự phòng trợ cấp mất việc làm được trích vào chi phí sản xuất kinh doanh trong kỳ theo tỷ lệ là 1-3% trên quỹ tiền lương làm cơ sở đóng bảo hiểm xã hội của doanh nghiệp.

4.7. Thuế thu nhập doanh nghiệp

Theo Nghị định 164/2003/ND-CP ngày 22/12/2003 của Chính phủ, Công ty được hưởng ưu đãi thuế như sau:

- Đối với hoạt động sản xuất phân bón: Công ty được hưởng thuế suất thuế Thu nhập doanh nghiệp là 20% trong 10 năm (2005 - 2014).
- Được miễn thuế Thu nhập doanh nghiệp 02 năm (2006 - 2007), và được giảm 50% số thuế phải nộp trong 05 năm tiếp theo (2008 - 2012) với điều kiện: Hoạt động sản xuất phân bón và sử dụng nhiều lao động.

4.8. Nguồn vốn chủ sở hữu

- Ghi nhận cổ tức

Cổ tức được ghi nhận là một khoản phải trả vào ngày công bố cổ tức.

CÔNG TY CỔ PHẦN VẬT TƯ TỔNG HỢP & PHÂN BÓN HOÁ SINH THUYẾT MINH BÁO CÁO TÀI CHÍNH HỢP NHẤT

Cho giai đoạn kết thúc vào ngày 31 tháng 05 năm 2007

Đơn vị tính là Đồng Việt Nam trừ trường hợp được ghi chú khác.

- Nguyên tắc trích lập các quỹ dự trữ từ lợi nhuận sau thuế

Công ty trích lập quỹ theo quy định hiện hành

4.9. Nguyên tắc ghi nhận doanh thu

Doanh thu bán hàng được xác định theo giá trị hợp lý của các khoản đã thu hoặc sẽ thu được. Trong hầu hết các trường hợp doanh thu được ghi nhận khi chuyển giao cho người mua phần lớn rủi ro và lợi ích kinh tế gắn liền với quyền sở hữu hàng hóa.

Doanh thu về cung cấp dịch vụ được ghi nhận khi kết quả của giao dịch đó được xác định một cách đáng tin cậy. Trường hợp giao dịch về cung cấp dịch vụ liên quan đến nhiều kỳ thì doanh thu được ghi nhận trong kỳ theo kết quả phân công việc hoàn thành vào ngày lập bảng cân đối kế toán của kỳ đó.

4.10. Số liệu so sánh

Một vài số liệu so sánh đã được sắp xếp lại cho phù hợp với việc trình bày báo cáo tài chính của niên độ này.

5. Thông tin bổ sung cho các khoản mục trình bày trên bảng cân đối kế toán

5.1. Tiền và các khoản tương đương tiền

	31/05/2007	Đầu năm
Tiền mặt	(a) 2.455.275.759	8.501.718.405
Tiền gửi ngân hàng	(b) 5.836.873.662	8.358.405.236
Cộng	8.292.149.421	16.860.123.641
(a) Tiền mặt đến 31/05/07 bao gồm:		31/05/2007
- Tiền mặt tại Công ty Cổ phần VTTH và Phân bón Hóa sinh		1.317.745.830
- Tiền mặt tại Công ty TNHH Phân bón NPK Phú Yên		1.137.529.929
Cộng		2.455.275.759
(b) Tiền gửi ngân hàng đến 31/05/07 bao gồm:		31/05/2007
- Tiền gửi ngân hàng của Công ty Cổ phần VTTH và Phân bón Hóa sinh		5.174.646.465
- Tiền gửi ngân hàng của Công ty TNHH Phân bón NPK Phú Yên		662.227.197
Cộng		5.836.873.662

CÔNG TY CỔ PHẦN VẬT TƯ TỔNG HỢP & PHÂN BÓN HOÁ SINH THUYẾT MINH BÁO CÁO TÀI CHÍNH HỢP NHẤT

Cho giai đoạn kết thúc vào ngày 31 tháng 05 năm 2007

Đơn vị tính là Đồng Việt Nam trừ trường hợp được ghi chú khác.

5.2. Các khoản phải thu ngắn hạn

	31/05/2007	Đầu năm
Phải thu khách hàng	(a) 206.376.191.496	203.818.074.750
Trả trước cho người bán	b) 364.500.000	274.500.000
Các khoản phải thu khác	(c) 1.209.608.426	157.003.869
Cộng	207.950.299.922	204.249.578.619

(a) Phải thu khách hàng đến 31/05/2007 gồm:	31/05/2007
Phải thu khách hàng của Công ty Cổ phần VTTH và Phân bón Hóa sinh	173.616.305.578
Phải thu khách hàng của Công ty TNHH Phân bón NPK Phú Yên	32.759.885.918
Cộng	206.376.191.496
(b) Trả trước cho người bán đến 31/05/2007 gồm:	31/05/2007
- Trả trước cho người bán của công ty CP VTTH và Phân bón Hóa sinh	174.500.000
- Trả trước cho người bán của công ty TNHH Phân bón NPK Phú Yên	190.000.000
Cộng	364.500.000
(c) Các khoản phải thu khác đến 31/05/2007 gồm:	31/05/2007
- Phải thu khác của công ty CP VTTH và Phân bón Hóa sinh	318.635.869
- Phải thu khác của công ty TNHH Phân bón NPK Phú Yên	890.972.557
Cộng	1.209.608.426

5.3. Hàng tồn kho

	31/05/2007	Đầu năm
Nguyên liệu, vật liệu	121.622.846.132	64.970.129.146
Công cụ, dụng cụ	92.050.000	157.800.000
Thành phẩm	2.400.173.319	7.564.394.768
Cộng	124.115.069.451	72.692.323.914

CÔNG TY CỔ PHẦN VẬT TƯ TỔNG HỢP & PHÂN BÓN HOÁ SINH THUYẾT MINH BÁO CÁO TÀI CHÍNH HỢP NHẤT

Cho giai đoạn kết thúc vào ngày 31 tháng 05 năm 2007

Đơn vị tính là Đồng Việt Nam trừ trường hợp được ghi chú khác.

5.4. Tài sản ngắn hạn khác

	31/05/2007	Đầu năm
Chi phí trả trước	554.569.894	1.282.400.941
Thuế giá trị gia tăng được khấu trừ	335.891.885	1.632.263.774
Tạm ứng	1.145.172.739	1.106.383.492
Ký quỹ, ký cược ngắn hạn	1.295.720.700	808.001.672
Cộng	3.331.355.218	4.829.049.879

5.5. Tăng, giảm tài sản cố định hữu hình

Khoản mục	Nhà cửa	Máy móc thiết bị	Phương tiện vận tải	Thiết bị, dụng cụ quản lý	Tổng cộng
Nguyên giá					
Số dư đầu năm	27.703.622.979	10.434.132.630	7.536.245.149	1.635.023.871	47.309.024.629
Tăng trong kỳ	-	184.285.713	134.466.666	-	318.752.379
Giảm trong kỳ	-	-	-	-	-
Số dư 31/05/2007	<u>27.703.622.979</u>	<u>10.618.418.343</u>	<u>7.670.711.815</u>	<u>1.635.023.871</u>	<u>47.627.777.008</u>
Giá trị hao mòn lũy kế					
Số dư đầu năm	12.166.154.791	7.280.639.586	4.736.732.023	923.641.991	25.107.168.391
Khấu hao trong kỳ	1.031.201.350	1.167.605.987	231.251.055	65.800.295	2.495.858.687
Số dư 31/05/2007	<u>13.197.356.141</u>	<u>8.448.245.573</u>	<u>4.967.983.078</u>	<u>989.442.286</u>	<u>27.603.027.078</u>
Giá trị còn lại					
Tại ngày đầu năm	<u>15.537.468.188</u>	<u>3.153.493.044</u>	<u>2.799.513.126</u>	<u>711.381.880</u>	<u>22.201.856.238</u>
Tại ngày 31/05/2007	<u>14.506.266.838</u>	<u>2.170.172.770</u>	<u>2.702.728.737</u>	<u>645.581.585</u>	<u>20.024.749.930</u>

- Nguyên giá TSCĐ cuối năm đã khấu hao hết nhưng vẫn còn sử dụng: 3.529.273.114 VND.

CÔNG TY CỔ PHẦN VẬT TƯ TỔNG HỢP & PHÂN BÓN HOÁ SINH THUYẾT MINH BÁO CÁO TÀI CHÍNH HỢP NHẤT

Cho giai đoạn kết thúc vào ngày 31 tháng 05 năm 2007

Đơn vị tính là Đồng Việt Nam trừ trường hợp được ghi chú khác.

5.6. Tăng, giảm tài sản cố định vô hình

Khoản mục	Phần mềm kế toán	Tổng cộng
Nguyên giá		
Số dư đầu năm	-	-
Tăng trong kỳ	85.000.000	85.000.000
Giảm trong kỳ	-	-
Số dư 31/05/2007	<u>85.000.000</u>	<u>85.000.000</u>
Giá trị hao mòn lũy kế		
Số dư đầu năm	-	-
Khấu hao trong kỳ	11.805.556	11.805.556
Giảm trong kỳ	-	-
Số dư 31/05/2007	<u>11.805.556</u>	<u>11.805.556</u>
Giá trị còn lại		
Tại ngày đầu năm	-	-
Tại ngày 31/05/2007	<u>73.194.444</u>	<u>73.194.444</u>

5.7. Chi phí xây dựng cơ bản dở dang

	31/05/2007	Đầu năm
Xây dựng cơ bản dở dang (*)	37.512.325.409	32.939.176.619
Cộng	<u>37.512.325.409</u>	<u>32.939.176.619</u>

(*) Là chi phí xây dựng công trình Nhà máy phân bón NPK tại Phú Yên

5.8. Các khoản đầu tư tài chính dài hạn

	31/05/2007	Đầu năm
Đầu tư chứng khoán dài hạn	495.000.000	495.000.000
Cộng	<u>495.000.000</u>	<u>495.000.000</u>

CÔNG TY CỔ PHẦN VẬT TƯ TỔNG HỢP & PHÂN BÓN HOÁ SINH THUYẾT MINH BÁO CÁO TÀI CHÍNH HỢP NHẤT

Cho giai đoạn kết thúc vào ngày 31 tháng 05 năm 2007

Đơn vị tính là Đồng Việt Nam trừ trường hợp được ghi chú khác.

5.9. Tài sản dài hạn khác

		31/05/2007	Đầu năm
Chi phí thuê mặt bằng hoạt động	(*)	183.021.836	183.021.836
Tài sản dài hạn khác		96.871.000	96.871.000
Cộng		279.892.836	279.892.836

(*) Trả trước thuê mặt bằng hoạt động

5.10. Các khoản vay và nợ ngắn hạn

		31/05/2007	Đầu năm
Vay ngắn hạn			
- Ngân hàng Thương mại Cổ phần Đông Á	(a)	149.983.070.000	88.778.210.000
- Ngân hàng Cổ phần Quân Đội	(b)	29.012.963.800	35.675.999.625
- Ngân hàng Công thương Phú Yên		34.249.936.800	48.435.936.800
- Ngân hàng Đầu tư và Phát triển Phú Yên		30.644.000.000	-
- Vay cá nhân		4.341.814.223	3.841.814.223
Cộng		248.231.784.823	176.731.960.648

(a) Số dư nợ vay Ngân hàng Thương mại Cổ phần Đông Á đến 31/05/2007 bao gồm:

		31/05/2007
- Vay bằng VNĐ	(*)	27.000.000.000
- Vay bằng USD	(**)	122.983.070.000
Cộng		149.983.070.000

(*) Là các khoản vay Ngân hàng Thương mại Cổ phần Đông Á dùng để trả theo hoá đơn, hợp đồng, thời hạn 12 tháng, lãi suất 1,2%/tháng, với tổng số dư nợ vay đến 31 tháng 05 năm 2007 là 27.000.000.000 VNĐ.

(**) Là các khoản vay Ngân hàng Thương mại Cổ phần Đông Á dùng để trả hợp đồng mua bán nhập khẩu, thời hạn 12 tháng, lãi suất 7,5%/năm., với tổng số dư nợ vay bằng USD đến 31 tháng 05 năm 2007 là 7.638.700 USD.

CÔNG TY CỔ PHẦN VẬT TƯ TỔNG HỢP & PHÂN BÓN HOÁ SINH THUYẾT MINH BÁO CÁO TÀI CHÍNH HỢP NHẤT

Cho giai đoạn kết thúc vào ngày 31 tháng 05 năm 2007

Đơn vị tính là Đồng Việt Nam trừ trường hợp được ghi chú khác.

(b) Số dư nợ vay Ngân hàng Cổ phần Quân Đội đến 31/05/2007 bao gồm:

- Vay bằng VNĐ	16.900.000.000
- Vay bằng USD	12.112.963.800
Cộng	29.012.963.800

5.11. Phải trả người bán

	31/05/2007	Đầu năm
Phải trả người bán (*)	77.754.899.349	102.138.801.992
Cộng	77.754.899.349	102.138.801.992

(a) Phải trả người bán đến 31/05/2007 bao gồm:

	31/05/2007
- Phải trả người bán Công ty Cổ phần VTTH và Phân bón Hóa sinh	71.087.088.354
- Phải trả người bán công ty TNHH Phân bón NPK Phú Yên	6.667.810.995
Cộng	77.754.899.349

5.12. Chi phí phải trả

	31/05/2007	Đầu năm
- Lãi trả chậm Công ty TNHH Thiên Lạc Thành	1.331.015.832	-
- Tiền thuê mặt bằng	403.426.599	403.426.599
- Chi phí phải trả khác	18.124.826	50.300.671
Cộng	1.752.567.257	453.727.270

5.13. Các khoản phải trả, phải nộp ngắn hạn khác

	31/05/2007	Đầu năm
Phải trả khác tại Công ty Cổ phần VTTH và Phân bón Hóa sinh (*)	3.572.182.369	8.360.108.779
Phải trả người bán công ty TNHH Phân bón NPK Phú Yên	816.255.825	640.756.361
Cộng	4.388.438.194	9.000.865.140

CÔNG TY CỔ PHẦN VẬT TƯ TỔNG HỢP & PHÂN BÓN HOÁ SINH THUYẾT MINH BÁO CÁO TÀI CHÍNH HỢP NHẤT

Cho giai đoạn kết thúc vào ngày 31 tháng 05 năm 2007

Đơn vị tính là Đồng Việt Nam trừ trường hợp được ghi chú khác.

(*)Bao gồm:	31/05/2007
Vay ngắn hạn không trả lãi	369.600.000
Lãi vay phải trả	1.451.544.166
Nguồn quỹ	1.022.947.693
Phải trả khác	728.090.510
Cộng	3.572.182.369

5.14. Các khoản vay và nợ dài hạn

	31/05/2007	Đầu năm
Vay cá nhân	41.940.000.000	42.240.000.000
Cộng	41.940.000.000	42.240.000.000

5.15. Vốn chủ sở hữu

5.15.1. Biến động của Vốn chủ sở hữu

Chi tiêu	Vốn đầu tư của chủ sở hữu	Quỹ đầu tư phát triển	Quỹ dự phòng tài chính	Quỹ khác thuộc vốn chủ sở hữu	Lợi nhuận sau thuế chưa phân phối	Cộng
Số đầu năm trước	18.500.000.000	107.122.380	53.561.199	74.985.665	678.467.505	19.464.101.506
Tăng vốn góp trong năm trước	-	870.793.312	165.526.271	116.409.504	-	1.152.729.087
Lãi trong năm trước	-	-	-	-	2.545.173.538	2.545.173.538
Giảm khác	-	-	-	-	1.547.638.026	1.597.602.873
Số dư cuối năm trước	18.500.000.000	977.915.692	219.087.470	191.395.169	1.676.003.017	21.564.401.348
Tăng vốn trong kỳ	-	301.767.806	211.237.465	150.883.904	-	663.889.175
Lãi trong kỳ	-	-	-	-	5.334.289.965	5.334.289.965
Tăng khác	-	-	-	-	65.970.869	65.970.869
Giảm khác	-	-	-	44.000.000	965.657.080	1.009.657.080
Số dư cuối kỳ này	18.500.000.000	1.279.683.498	430.324.935	298.279.073	6.110.606.771	26.618894.277

CÔNG TY CỔ PHẦN VẬT TƯ TỔNG HỢP & PHÂN BÓN HOÁ SINH THUYẾT MINH BÁO CÁO TÀI CHÍNH HỢP NHẤT

Cho giai đoạn kết thúc vào ngày 31 tháng 05 năm 2007

Đơn vị tính là Đồng Việt Nam trừ trường hợp được ghi chú khác.

5.15.2. Chi tiết vốn đầu tư của chủ sở hữu

	31/05/2007	Đầu năm
Vốn góp của Nhà nước	9.435.000.000	9.435.000.000
Vốn góp của các đối tượng khác	9.065.000.000	9.065.000.000
Cộng	18.500.000.000	18.500.000.000

5.15.3. Các giao dịch về vốn với các chủ sở hữu và phân phối cổ tức, lợi nhuận

	31/05/2007	Đầu năm
Vốn đầu tư của chủ sở hữu		
+ Vốn góp đầu năm	18.500.000.000	18.500.000.000
+ Vốn góp tăng trong năm	-	-
+ Vốn góp giảm trong năm	-	-
+ Vốn góp cuối năm	18.500.000.000	18.500.000.000
Cổ tức, lợi nhuận đã chia	-	-

5.15.4. Cổ phiếu

	31/05/2007	Đầu năm
Số lượng cổ phiếu đăng ký phát hành	1.850.000	1.850.000
Số lượng cổ phiếu đã bán ra công chúng	1.850.000	1.850.000
- Cổ phiếu phổ thông	1.850.000	1.850.000
Số lượng cổ phiếu đang lưu hành	1.850.000	1.850.000
- Cổ phiếu phổ thông	1.850.000	1.850.000

Mệnh giá cổ phiếu đang lưu hành: 10.000 VND/Cổ phiếu

5.15.5. Quỹ khác thuộc vốn chủ sở hữu

	31/05/2007	Đầu năm
Quỹ đầu tư phát triển	1.279.683.498	977.915.692
Quỹ dự phòng tài chính	430.324.935	219.087.470
Quỹ khác thuộc vốn chủ sở hữu	298.279.073	191.395.169
Quỹ khen thưởng phúc lợi	206.097.171	374.751.388
Cộng	2.214.384.677	1.763.149.719

CÔNG TY CỔ PHẦN VẬT TƯ TỔNG HỢP & PHÂN BÓN HOÁ SINH THUYẾT MINH BÁO CÁO TÀI CHÍNH HỢP NHẤT

Cho giai đoạn kết thúc vào ngày 31 tháng 05 năm 2007

Đơn vị tính là Đồng Việt Nam trừ trường hợp được ghi chú khác.

6. Thông tin bổ sung cho các khoản mục trình bày trong báo cáo kết quả kinh doanh

6.1. Doanh thu bán hàng và cung cấp dịch vụ

	5 tháng đầu năm 2007	Năm trước
Doanh thu tại công ty Cổ phần VTTH và Phân bón Hóa sinh	179.047.241.676	389.476.174.260
Doanh thu Công ty TNHH Phân bón NPK Phú Yên	97.640.988.610	-
Cộng	276.688.230.286	389.476.174.260

6.2. Doanh thu hoạt động tài chính

	5 tháng đầu năm 2007	Năm trước
Lãi tiền gửi	69.690.037	58.987.306
Lãi, lỗ chênh lệch tỷ giá	87.773.580	-
Cộng	157.463.617	58.987.306

6.3. Giá vốn hàng bán

	5 tháng đầu năm 2007	Năm trước
Giá vốn hàng bán tại công ty Cổ phần VTTH và Phân bón Hóa sinh	190.534.469.368	358.024.158.097
Giá vốn hàng bán tại Công ty TNHH Phân bón NPK Phú Yên	64.242.268.953	-
Cộng	254.776.738.321	358.024.158.097

6.4. Chi phí tài chính

	5 tháng đầu năm 2007	Năm trước
Lãi vay	12.123.820.094	6.851.094.167
Lãi trả chậm	2.712.495.393	17.204.495.724
Cộng	14.836.315.487	24.055.589.891

CÔNG TY CỔ PHẦN VẬT TƯ TỔNG HỢP & PHÂN BÓN HOÁ SINH THUYẾT MINH BÁO CÁO TÀI CHÍNH HỢP NHẤT

Cho giai đoạn kết thúc vào ngày 31 tháng 05 năm 2007

Đơn vị tính là Đồng Việt Nam trừ trường hợp được ghi chú khác.

7.1. Những thông tin khác

Số liệu so sánh đã được kiểm toán bởi công ty kiểm toán khác và được phân loại lại để phù hợp với việc trình bày báo cáo này.

Ngày 05 tháng 06 năm 2007

Kế toán trưởng

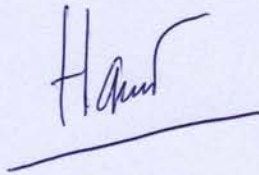

NGUYỄN HUY QUYỀN



**THƯỢNG TÁ
ĐỖ VĂN NGỌC**



Báo cáo tài chính đã được kiểm toán

CÔNG TY CP VẬT TƯ TỔNG HỢP & PHÂN BÓN HÓA SINH

BÁO CÁO TÀI CHÍNH HỢP NHẤT
Cho năm tài chính kết thúc ngày 31/12/2006

Đơn vị kiểm toán :

CÔNG TY DỊCH VỤ TƯ VẤN TÀI CHÍNH KẾ TOÁN & KIỂM TOÁN (AASC) - BỘ TÀI CHÍNH
THÀNH VIÊN CỦA TỔ CHỨC KIỂM TOÁN QUỐC TẾ INPACT

NỘI DUNG

Trang

Báo cáo của Ban Giám đốc	2 - 3
Báo cáo Kiểm toán	4 - 4
Báo cáo tài chính đã được kiểm toán	
- Bảng cân đối kế toán hợp nhất	5 - 8
- Kết quả hoạt động kinh doanh hợp nhất	9 - 9
- Báo cáo lưu chuyển tiền tệ hợp nhất	10 - 11
- Thuyết minh báo cáo tài chính hợp nhất	12 - 25

BÁO CÁO CỦA BAN GIÁM ĐỐC

Ban Giám đốc Công ty Cổ phần Vật tư Tổng hợp và Phân bón Hóa sinh (sau đây gọi tắt là "Công ty") trình bày Báo cáo của mình và Báo cáo tài chính của Công ty cho năm tài chính kết thúc ngày 31/12/2006.

Công ty

Công ty Cổ phần Vật tư Tổng hợp và Phân bón Hóa sinh được thành lập từ Xí nghiệp Phân bón Hóa Sinh thuộc DNNN Công ty Thanh Bình (Pacifico) theo Quyết định số 491/QĐ-BQP ngày 24/03/2005 của Bộ trưởng Bộ Quốc phòng. Giấy chứng nhận đăng ký kinh doanh số 4103003733 do Sở Kế hoạch và Đầu tư TP. Hồ Chí Minh cấp ngày 16/08/2005, đăng ký thay đổi lần thứ nhất ngày 29/03/2006.

Lĩnh vực kinh doanh của Công ty

Sản xuất, mua bán phân bón. Mua bán nguyên liệu sản xuất phân bón, máy móc thiết bị, phụ tùng ngành nông nghiệp. Gia công chế biến, nuôi trồng thủy hải sản (không chế biến tại trụ sở Công ty). Mua bán vật liệu xây dựng, nông-thủy-hải sản, lương thực thực phẩm, hàng trang trí nội thất, sản phẩm giày da, hàng may mặc. Khai thác khoáng sản (không khai thác tại trụ sở Công ty). Đầu tư xây dựng, kinh doanh hạ tầng kỹ thuật khu công nghiệp, khu dân cư. Kinh doanh nhà ở. Cho thuê kho bãi, nhà xưởng, nhà ở, văn phòng. Sản xuất, gia công khung nhà thép, sản phẩm bằng kim loại (không sản xuất, gia công tại trụ sở Công ty). Mua bán vật liệu, vật tư ngành bao bì. Kinh doanh vận chuyển hàng hóa bằng ô tô. Sản xuất, gia công, sang chai, đóng gói thuốc bảo vệ thực vật (không hoạt động tại trụ sở). Mua bán thuốc bảo vệ thực vật.

Công ty có đơn vị thành viên sau:

Công ty TNHH Nhà máy Phân bón NPK Phú Yên

Địa chỉ : KCN Đông Bắc Sông Cầu, Xã Xuân Hải, Huyện Sông Cầu, Tỉnh Phú Yên

Kết quả hoạt động

Lợi nhuận sau thuế cho kỳ kế toán kết thúc ngày 31/12/2006 là 2,545,173,538 VND (Cùng kỳ kế toán năm 2005 lợi nhuận sau thuế là 1.022,759,129 VND).

Lợi nhuận chưa phân phối tại thời điểm 31/12/2006 là 1,676,003,017 VND (Năm 2005 lợi nhuận chưa phân phối là 678,467,505 VND).

Các sự kiện sau ngày khoá sổ kế toán lập báo cáo tài chính

Không có sự kiện trọng yếu nào xảy ra sau ngày lập Báo cáo tài chính đòi hỏi được điều chỉnh hay công bố trên Báo cáo tài chính.

Hội đồng quản trị và Ban Giám đốc

Các thành viên của Hội đồng quản trị bao gồm:

Ông HUỖNH NGHĨA	Chủ tịch
Ông ĐỖ VĂN NGỌC	Phó Chủ tịch
Ông NGUYỄN HUY QUYÊN	Thành viên
Ông TRÂM BÁ KIỆT	Thành viên
Ông NGÔ VĂN ĐÔNG	Thành viên

Các thành viên của Ban Giám đốc bao gồm:

Ông ĐỖ VĂN NGỌC	Giám đốc
Ông VŨ XUÂN NGỌC	Phó Giám đốc



Kế toán trưởng Ông NGUYỄN HUY QUYỀN

Kiểm toán viên

Công ty Dịch vụ Tư vấn Tài chính Kế toán và Kiểm toán (AASC) - Bộ Tài chính được chỉ định thực hiện kiểm toán Báo cáo tài chính kết thúc ngày 31/12/2006 cho Công ty.

Công bố trách nhiệm của Ban giám đốc đối với Báo cáo tài chính

Ban Giám đốc Công ty chịu trách nhiệm về việc lập Báo cáo tài chính phản ánh trung thực, hợp lý tình hình hoạt động, kết quả hoạt động kinh doanh và tình hình lưu chuyển tiền tệ của Công ty trong kỳ. Trong quá trình lập Báo cáo tài chính, Ban Giám đốc Công ty cam kết đã tuân thủ các yêu cầu sau:

- Lựa chọn các chính sách kế toán thích hợp và áp dụng các chính sách này một cách nhất quán;
- Đưa ra các đánh giá và dự đoán hợp lý và thận trọng;
- Nêu rõ các chuẩn mực kế toán được áp dụng có được tuân thủ hay không, có những áp dụng sai lệch trọng yếu đến mức cần phải công bố và giải thích trong báo cáo tài chính hay không;
- Lập các báo cáo tài chính dựa trên cơ sở hoạt động kinh doanh liên tục, trừ trường hợp không thể cho rằng Công ty sẽ tiếp tục hoạt động kinh doanh.

Ban Giám đốc Công ty đảm bảo rằng các sổ kế toán được lưu giữ để phản ánh tình hình tài chính của Công ty, với mức độ trung thực, hợp lý tại bất cứ thời điểm nào và đảm bảo rằng Báo cáo tài chính tuân thủ các quy định hiện hành của Nhà nước. Đồng thời có trách nhiệm trong việc bảo đảm an toàn tài sản của Công ty và thực hiện các biện pháp thích hợp để ngăn chặn, phát hiện các hành vi gian lận và các vi phạm khác.

Ban Giám đốc Công ty cam kết rằng Báo cáo tài chính đã phản ánh trung thực và hợp lý tình hình tài chính của Công ty tại thời điểm ngày 31 tháng 12 năm 2006, kết quả hoạt động kinh doanh cho kỳ tài chính kết thúc cùng ngày, phù hợp với chuẩn mực, chế độ kế toán Việt Nam và tuân thủ các quy định hiện hành có liên quan.

Phê duyệt các báo cáo tài chính

Chúng tôi, Hội đồng quản trị Công ty Cổ phần Vật tư và Phân bón Hóa sinh phê duyệt Báo cáo tài chính cho năm tài chính kết thúc ngày 31/12/2006 của Công ty.

Ngày 28 tháng 5 năm 2007

TM. Ban Giám đốc
Giám đốc

Ngày 28 tháng 5 năm 2007

TM. Hội đồng quản trị



THƯỢNG TÁ
HUỲNH NGHĨA

THƯỢNG TÁ
ĐỖ VĂN NGỌC



Số : 324./BCKT-TC

TP. HCM, ngày 30. tháng 5. năm 2007

BÁO CÁO KIỂM TOÁN

Về Báo cáo tài chính kết thúc tại ngày 31/12/2006
của Công ty CP Vật tư Tổng hợp và Phân bón Hóa Sinh

Kính gửi: - HỘI ĐỒNG QUẢN TRỊ
- BAN GIÁM ĐỐC CÔNG TY CP VẬT TƯ TH VÀ PHÂN BÓN HÓA SINH

Chúng tôi đã kiểm toán báo cáo tài chính hợp nhất của Công ty Cổ phần Vật tư Tổng hợp và Phân bón Hóa Sinh được lập ngày 31/01/2007 gồm: Bảng cân đối kế toán tại ngày 31/12/2006, Báo cáo kết quả hoạt động kinh doanh, Báo cáo lưu chuyển tiền tệ và Thuyết minh báo cáo tài chính cho kỳ kế toán kết thúc cùng ngày được trình bày từ trang 05 đến trang 25 kèm theo.

Việc lập và trình bày Báo cáo tài chính này thuộc trách nhiệm của Giám đốc Công ty. Trách nhiệm của chúng tôi là đưa ra ý kiến về các báo cáo này căn cứ trên kết quả kiểm toán của chúng tôi.

Cơ sở ý kiến:

Chúng tôi đã thực hiện công việc kiểm toán theo các chuẩn mực kiểm toán Việt Nam. Các chuẩn mực này yêu cầu công việc kiểm toán lập kế hoạch và thực hiện để có sự đảm bảo hợp lý rằng các báo cáo tài chính không còn chứa đựng các sai sót trọng yếu. Chúng tôi đã thực hiện việc kiểm tra theo phương pháp chọn mẫu và áp dụng các thử nghiệm cần thiết, các bằng chứng xác minh những thông tin trong báo cáo tài chính; đánh giá việc tuân thủ các chuẩn mực và chế độ kế toán hiện hành, các nguyên tắc và phương pháp kế toán được áp dụng, các ước tính và xét đoán quan trọng của Giám đốc cũng như cách trình bày tổng quát các báo cáo tài chính. Chúng tôi cho rằng công việc kiểm toán của chúng tôi đã đưa ra những cơ sở hợp lý để làm căn cứ cho ý kiến của chúng tôi.

Ý kiến của kiểm toán viên:

Do chúng tôi được bổ nhiệm làm kiểm toán sau thời điểm quyết toán ngày 31/12/2006 của Công ty nên chúng tôi không thể tham gia chứng kiến kiểm kê tiền mặt tại quỹ và hàng tồn kho, nên số liệu về tiền mặt tại quỹ và hàng tồn kho phải dựa trên hồ sơ sổ sách kế toán của Công ty. Tuy nhiên Công ty đã thực hiện công tác kiểm kê tiền mặt và hàng tồn kho và có đầy đủ các biên bản kiểm kê.

Theo ý kiến của chúng tôi, ngoại trừ những ảnh hưởng (nếu có) đến báo cáo tài chính vì những lý do nêu trên, báo cáo tài chính của Công ty Cổ phần Vật tư và Phân bón Hóa Sinh đã phản ánh trung thực và hợp lý trên các khía cạnh trọng yếu tình hình tài chính tại ngày 31/12/2006, cũng như kết quả kinh doanh trong kỳ tài chính kết thúc cùng ngày, phù hợp với chuẩn mực và chế độ kế toán Việt Nam hiện hành và các quy định pháp lý có liên quan.



NGUYỄN THỊ LAN
Phó Giám đốc
CPA số: 0167/KTV

PHÙNG NGỌC TOÀN
Chủ nhiệm Kiểm toán
CPA số: 0335/KTV

BẢNG CÂN ĐỐI KẾ TOÁN HỢP NHẤT

Tại ngày 31 tháng 12 năm 2006

Đơn vị tính: VND

Chỉ tiêu	Mã số	Thuyết minh	Số cuối năm	Số đầu năm
TÀI SẢN				
A. TÀI SẢN NGẮN HẠN	100		298.631.076.053	224.857.357.914
I. Tiền và các khoản tương đương tiền	110		16.860.123.641	1.135.183.589
1. Tiền	111	03	16.860.123.641	1.135.183.589
2. Các khoản tương đương tiền	112		-	-
II. Các khoản đầu tư tài chính ngắn hạn	120		-	-
1. Đầu tư chứng khoán ngắn hạn	121		-	-
2. Dự phòng giảm giá CK đầu tư ngắn hạn (*)	129		-	-
III. Các khoản phải thu ngắn hạn	130		204.249.578.619	175.211.742.662
1. Phải thu khách hàng	131	04	203.818.074.750	173.607.416.916
2. Trả trước cho người bán	132	05	274.500.000	517.500.000
3. Phải thu nội bộ ngắn hạn	133		-	-
4. Phải thu theo tiến độ kế hoạch hợp đồng XD	134		-	-
5. Các khoản phải thu khác	138	06	157.003.869	1.086.825.746
6. Dự phòng các khoản phải thu khó đòi (*)	139		-	-
IV. Hàng tồn kho	140		72.692.323.914	47.530.058.791
1. Hàng tồn kho	141	07	72.692.323.914	47.530.058.791
2. Dự phòng giảm giá hàng tồn kho (*)	149		-	-
V. Tài sản ngắn hạn khác	150		4.829.049.879	980.372.872
1. Chi phí trả trước ngắn hạn	151		1.282.400.941	-
2. Thuế GTGT được khấu trừ	152		1.632.263.774	980.372.872
3. Thuế và các khoản khác phải thu Nhà nước	154		-	-
4. Tài sản ngắn hạn khác	158	08	1.914.385.164	-



BẢNG CÂN ĐỐI KẾ TOÁN HỢP NHẤT

Tại ngày 31 tháng 12 năm 2006

Đơn vị tính: VND

Chỉ tiêu	Mã số	Thuyết minh	Số cuối năm	Số đầu năm
B. TÀI SẢN DÀI HẠN	200		56.000.925.693	25.387.343.442
I. Các khoản phải thu dài hạn	210		96.871.000	-
1. Phải thu dài hạn của khách hàng	211		-	-
2. Vốn kinh doanh ở các đơn vị trực thuộc	212		-	-
3. Phải thu nội bộ dài hạn	213		-	-
4. Phải thu dài hạn khác	218		96.871.000	-
5. Dự phòng phải thu dài hạn khó đòi (*)	219		-	-
II. Tài sản cố định	220		55.226.032.857	24.896.677.162
1. Tài sản cố định hữu hình	221	09	22.201.856.238	23.316.677.162
- Nguyên giá	222		47.309.024.629	44.952.910.909
- Giá trị hao mòn lũy kế (*)	223		(25.107.168.391)	(21.636.233.747)
2. Tài sản cố định thuê tài chính	224		-	-
- Nguyên giá	225		-	-
- Giá trị hao mòn lũy kế (*)	226		-	-
3. Tài sản cố định vô hình	227	10	85.000.000	-
- Nguyên giá	228		85.000.000	-
- Giá trị hao mòn lũy kế (*)	229		-	-
4. Chi phí xây dựng cơ bản dở dang	230	11	32.939.176.619	1.580.000.000
III. Bất động sản đầu tư	240		-	-
- Nguyên giá	241		-	-
- Giá trị hao mòn lũy kế (*)	242		-	-
IV. Các khoản đầu tư tài chính dài hạn	250		495.000.000	300.000.000
1. Đầu tư vào công ty con	251		-	-
2. Đầu tư vào công ty liên kết, liên doanh	252		-	-
3. Đầu tư dài hạn khác	258	12	495.000.000	300.000.000
4. Dự phòng giảm giá CK đầu tư dài hạn (*)	259		-	-
V. Lợi thế thương mại	260		-	-
VI. Tài sản dài hạn khác	270		183.021.836	190.666.280
1. Chi phí trả trước dài hạn	271	13	183.021.836	190.666.280
2. Tài sản thuế thu nhập hoãn lại	272		-	-
3. Tài sản dài hạn khác	273		-	-
TỔNG CỘNG TÀI SẢN (280 = 100 + 200)	280		354.632.001.746	250.244.701.356

BẢNG CÂN ĐỐI KẾ TOÁN HỢP NHẤT

Tại ngày 31 tháng 12 năm 2006

Chi tiêu	Mã số	Thuyết minh	Đơn vị tính: VND	
			Số cuối năm	Số đầu năm
NGUỒN VỐN				
A . NỢ PHẢI TRẢ	300		332.683.292.954	230.335.196.749
I. Nợ ngắn hạn	310		289.946.383.576	230.335.196.749
1. Vay và nợ ngắn hạn	311	14	176.731.960.648	143.901.976.223
2. Phải trả người bán	312	15	102.138.801.992	79.438.199.041
3. Người mua trả tiền trước	313		954.735.705	860.417.363
4. Thuế và các khoản phải nộp Nhà nước	314	16	3.850.000	433.551.930
5. Phải trả người lao động	315		662.442.821	307.782.417
6. Chi phí phải trả	316	17	453.727.270	1.352.676.322
7. Phải trả nội bộ	317		-	-
8. Phải trả theo tiến độ kế hoạch hợp đồng XD	318		-	-
9. Các khoản phải trả, phải nộp khác	319	18	9.000.865.140	4.040.593.453
II. Nợ dài hạn	330		42.736.909.378	-
1. Phải trả dài hạn người bán	331		-	-
2. Phải trả dài hạn nội bộ	332		-	-
3. Phải trả dài hạn khác	333		-	-
4. Vay và nợ dài hạn	334	19	42.240.000.000	-
5. Thuế thu nhập hoãn lại phải trả	335		-	-
6. Dự phòng trợ cấp mất việc làm	336		496.909.378	-
7. Dự phòng phải trả dài hạn	337		-	-
B . VỐN CHỦ SỞ HỮU	400		21.948.708.792	19.909.504.607
I. Vốn chủ sở hữu	410	20	21.564.401.348	19.414.136.749
1. Vốn đầu tư của chủ sở hữu	411		18.500.000.000	18.500.000.000
2. Thặng dư vốn cổ phần	412		-	-
3. Vốn khác của chủ sở hữu	413		-	-
4. Cổ phiếu quỹ	414		-	-
5. Chênh lệch đánh giá lại tài sản	415		-	-
6. Chênh lệch tỷ giá hối đoái	416		-	-
7. Quỹ đầu tư phát triển	417		977.915.692	107.122.380
8. Quỹ dự phòng tài chính	418		219.087.470	53.561.199
9. Quỹ khác thuộc vốn chủ sở hữu	419		191.395.169	74.985.665
10. Lợi nhuận sau thuế chưa phân phối	420		1.676.003.017	678.467.505
11. Nguồn vốn đầu tư xây dựng cơ bản	421		-	-
II. Nguồn kinh phí, quỹ khác	430		384.307.444	495.367.858
1. Quỹ khen thưởng và phúc lợi	431		374.751.388	495.367.858
2. Nguồn kinh phí	432		9.556.056	-
3. Nguồn kinh phí đã hình thành TSCĐ	433		-	-
C. LỢI ÍCH CỦA CỔ ĐÔNG THIỂU SỐ	500			
TỔNG CỘNG NGUỒN VỐN	510		354.632.001.746	250.244.701.356

CÁC CHỈ TIÊU NGOÀI BẢNG CÂN ĐỐI KẾ TOÁN

Chỉ tiêu	Thuyết minh	Số cuối năm	Số đầu năm
1. Tài sản thuê ngoài		-	-
2. Vật tư, hàng hóa nhận giữ hộ, nhận gia công		140.047.392	
3. Hàng hóa nhận bán hộ, nhận ký gửi, ký cược			
4. Nợ khó đòi đã xử lý		5.093.849.133	
5. Ngoại tệ các loại			
- USD			
- EUR			
6. Dự toán chi sự nghiệp, dự án		-	-

Lập ngày 31 tháng 01 năm 2007

Người lập biểu



NGUYỄN VĂN PHƯƠNG

Kế toán trưởng



NGUYỄN HUY QUYỀN

Giám đốc

THƯỢNG TÁ
ĐỖ VĂN NGỌC

BÁO CÁO KẾT QUẢ HOẠT ĐỘNG KINH DOANH HỢP NHẤT

Năm 2006

Đơn vị tính: VND

Mã số	Chỉ tiêu	Thuyết minh	Năm 2006	Năm 2005
01	Doanh thu bán hàng và cung cấp dịch vụ	21	389.476.174.260	137.777.961.019
02	Các khoản giảm trừ	22	-	-
10	Doanh thu thuần về bán hàng và cung cấp dịch vụ	23	389.476.174.260	137.777.961.019
11	Giá vốn hàng bán	24	358.024.158.097	130.306.702.533
20	Lợi nhuận gộp về bán hàng và cung cấp dịch vụ		31.452.016.163	7.471.258.486
21	Doanh thu hoạt động tài chính	25	58.987.306	5.343.017
22	Chi phí tài chính	26	24.055.589.891	4.331.962.800
	<i>Trong đó: chi phí lãi vay</i>		19.104.720.961	3.643.273.853
24	Chi phí bán hàng		1.709.925.424	1.149.443.605
25	Chi phí quản lý doanh nghiệp		2.830.759.617	490.578.858
30	Lợi nhuận thuần từ hoạt động kinh doanh		2.914.728.537	1.504.616.240
31	Thu nhập khác		139.474.205	-
32	Chi phí khác		509.029.204	16.805.162
40	Lợi nhuận khác		(369.554.999)	(16.805.162)
	Lợi nhuận hoặc lỗ trong công ty liên kết, liên doanh		3.339.788.821	
50	Tổng lợi nhuận kế toán trước thuế		2.545.173.538	1.487.811.078
51	Chi phí thuế TNDN hiện hành	27	-	465.051.949
52	Chi phí thuế TNDN hoãn lại		-	-
60	Lợi nhuận sau thuế thu nhập doanh nghiệp		2.545.173.538	1.022.759.129
	- Lợi ích của cổ đông thiểu số			
	- Lợi ích sau thuế của cổ đông của công ty mẹ		2.545.173.538	1.022.759.129
70	Lãi cơ bản trên cổ phiếu		1.376	553

Lập ngày 31 tháng 01 năm 2007

Người lập biểu

Kế toán trưởng

Giám đốc

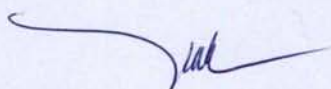
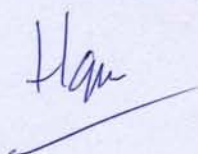

NGUYỄN ANH PHƯƠNG

NGUYỄN HUY QUYỀN

THƯỢNG TÁ
 ĐỖ VĂN NGỌC

BÁO CÁO LƯU CHUYỂN TIỀN TỆ

Năm 2006

(Theo phương pháp trực tiếp)

Đơn vị tính: VND

Chỉ tiêu	Đơn vị tính: VND	
	Năm nay	Năm trước
I. Lưu chuyển tiền từ hoạt động kinh doanh		
1. Tiền thu từ bán hàng, cung cấp dịch vụ và doanh thu khác	356.460.347.265	83.569.665.275
2. Tiền chi trả cho người cung cấp hàng hóa và dịch vụ	(378.290.391.125)	(40.780.955.238)
3. Tiền chi trả cho người lao động	(5.241.747.660)	(1.791.968.012)
4. Tiền chi trả lãi vay	(13.032.285.259)	(2.583.069.389)
5. Tiền chi nộp thuế & các khoản khác cho NN	(470.751.949)	
6. Tiền thu khác từ hoạt động kinh doanh	20.596.105.624	672.167.094
7. Tiền chi khác cho hoạt động kinh doanh	(27.596.728.875)	(2.278.205.054)
Lưu chuyển tiền thuần từ hoạt động kinh doanh	(47.575.451.979)	36.807.634.676
II. Lưu chuyển tiền từ hoạt động đầu tư		
1. Tiền chi để mua sắm, xây dựng TSCĐ và các tài sản dài hạn khác	(11.049.096.653)	(1.980.816.355)
2. Tiền thu từ thanh lý, nhượng bán TSCĐ và các tài sản dài hạn khác	-	4.499.999
3. Tiền chi cho vay, mua các công cụ nợ của đơn vị khác	-	-
4. Tiền thu hồi cho vay, bán lại các công cụ nợ của đơn vị khác	-	-
5. Tiền chi đầu tư góp vốn vào đơn vị khác	(195.000.000)	
6. Tiền thu hồi đầu tư góp vốn vào đơn vị khác	-	
7. Tiền thu lãi cho vay, cổ tức và lợi nhuận được chia	62.268.286	
Lưu chuyển tiền thuần từ hoạt động đầu tư	(11.181.828.367)	(1.976.316.356)

BÁO CÁO LƯU CHUYỂN TIỀN TỆ

Năm 2006

(Theo phương pháp trực tiếp)

Đơn vị tính: VND

Chỉ tiêu		
	Năm nay	Năm trước
III. Lưu chuyển tiền từ hoạt động tài chính		
1. Tiền thu từ phát hành cổ phiếu, nhận vốn góp của chủ sở hữu	-	
2. Tiền chi trả vốn góp cho các chủ sở hữu, mua lại cổ phiếu của doanh nghiệp đã phát hành	-	
3. Tiền vay ngắn hạn, dài hạn nhận được	351.863.777.100	9.600.000.000
4. Tiền chi trả nợ gốc vay	(277.313.716.628)	(46.695.981.725)
5. Tiền chi trả nợ thuê tài chính	-	
6. Cổ tức, lợi nhuận đã trả cho chủ sở hữu	-	
7. Thu lãi tiền gửi ngân hàng	-	
Lưu chuyển tiền thuần từ hoạt động tài chính	74.550.060.472	(37.095.981.725)
Lưu chuyển tiền thuần trong kỳ	15.792.780.126	(2.264.663.405)
Tiền và tương đương tiền đầu kỳ	1.135.183.589	3.399.846.994
Ảnh hưởng của thay đổi tỷ giá hối đoái quy đổi ngoại tệ	-	
Tiền và tương đương tiền cuối kỳ	16.927.963.715	1.135.183.589

Lập ngày 31 tháng 01 năm 2007

Người lập biểu

Kế toán trưởng

Giám đốc

NGUYỄN ANH PHƯỢNG

NGUYỄN HUY QUYÊN

THƯỢNG TÁ
 ĐỖ VĂN NGỌC



BẢN THUYẾT MINH BÁO CÁO TÀI CHÍNH HỢP NHẤT

Cho năm tài chính kết thúc ngày 31/12/2006

I. ĐẶC ĐIỂM HOẠT ĐỘNG CỦA DOANH NGHIỆP

1. Hình thức sở hữu vốn

Công ty Cổ phần Vật tư Tổng hợp và Phân bón Hóa sinh được thành lập từ Xí nghiệp Phân bón Hóa Sinh thuộc DNNN Công ty Thanh Bình (Pacifico) theo Quyết định số 491/QĐ-BQP ngày 24/03/2005 của Bộ trưởng Bộ Quốc phòng. Giấy chứng nhận đăng ký kinh doanh số 4103003733 do Sở Kế hoạch và Đầu tư TP. Hồ Chí Minh cấp ngày 16/08/2005, đăng ký thay đổi lần thứ nhất ngày 29/03/2006.

2. Lĩnh vực và ngành nghề kinh doanh

Sản xuất, mua bán phân bón. Mua bán nguyên liệu sản xuất phân bón, máy móc thiết bị, phụ tùng ngành nông nghiệp. Gia công chế biến, nuôi trồng thủy hải sản (không chế biến tại trụ sở Công ty). Mua bán vật liệu xây dựng, nông-thủy-hải sản, lương thực thực phẩm, hàng trang trí nội thất, sản phẩm giày da, hàng may mặc. Khai thác khoáng sản (không khai thác tại trụ sở Công ty). Đầu tư xây dựng, kinh doanh hạ tầng kỹ thuật khu công nghiệp, khu dân cư. Kinh doanh nhà ở. Cho thuê kho bãi, nhà xưởng, nhà ở, văn phòng. Sản xuất, gia công khung nhà thép, sản phẩm bằng kim loại (không sản xuất, gia công tại trụ sở Công ty). Mua bán vật liệu, vật tư ngành bao bì. Kinh doanh vận chuyển hàng hóa bằng ô tô. Sản xuất, gia công, sang chai, đóng gói thuốc bảo vệ thực vật (không hoạt động tại trụ sở). Mua bán thuốc bảo vệ thực vật.

3. Ngành nghề kinh doanh

Sản xuất kinh doanh phân bón NPK

Số lượng các Công ty con được hợp nhất Báo cáo tài chính gồm:

Công ty TNHH Nhà máy Phân bón NPK Phú Yên: Tỷ lệ lợi ích của Công ty mẹ là 100%

II. NĂM TÀI CHÍNH, ĐƠN VỊ TIỀN TỆ SỬ DỤNG TRONG KẾ TOÁN

1. Năm tài chính

Năm tài chính bắt đầu từ ngày 01 tháng 01 và kết thúc vào ngày 31 tháng 12 hàng năm.

2. Đơn vị tiền tệ sử dụng trong kế toán

Đơn vị tiền tệ sử dụng trong ghi chép kế toán là đồng Việt Nam (VND).

III. CHẾ ĐỘ KẾ TOÁN ÁP DỤNG

1. Chế độ kế toán áp dụng

Công ty áp dụng Chế độ kế toán doanh nghiệp ban hành theo Quyết định số 15/2006/QĐ-BTC ngày 20/3/2006 của Bộ trưởng Bộ Tài chính.

2. Tuyên bố về việc tuân thủ chuẩn mực kế toán và chế độ kế toán

Ban Giám đốc đảm bảo đã tuân thủ đầy đủ yêu cầu của các chuẩn mực kế toán và chế độ kế toán doanh nghiệp Việt Nam hiện hành trong việc lập các báo cáo tài chính.

3. Hình thức kế toán áp dụng

Hình thức nhật ký chung trên máy vi tính



IV. CÁC CHÍNH SÁCH KẾ TOÁN ÁP DỤNG

1. Cơ sở lập báo cáo tài chính

Báo cáo tài chính được trình bày theo nguyên tắc giá gốc.

2. Tiền và tương đương tiền

Tiền và các khoản tương đương tiền bao gồm tiền mặt, tiền gửi ngân hàng, tiền đang chuyển và các khoản đầu tư ngắn hạn có thời hạn thu hồi hoặc đáo hạn không quá 3 tháng kể từ ngày mua, dễ dàng chuyển đổi thành một lượng tiền xác định cũng như không có nhiều rủi ro trong việc chuyển đổi.

3. Hàng tồn kho

Hàng tồn kho được xác định trên cơ sở giá gốc. Giá gốc hàng tồn kho bao gồm chi phí mua, chi phí chế biến và các chi phí liên quan trực tiếp khác phát sinh để có được hàng tồn kho ở địa điểm và trạng thái hiện tại.

Giá gốc hàng tồn kho được tính theo phương pháp bình quân gia quyền và được hạch toán theo phương pháp kê khai thường xuyên.

Chi phí sản xuất kinh doanh dở dang được xác định theo phương pháp chi phí nguyên vật liệu. Theo đó, chi phí sản xuất kinh doanh dở dang cuối kỳ chỉ bao gồm chi phí nguyên vật liệu trực tiếp, chi phí nhân công và chi phí chung được tính hết cho sản phẩm hoàn thành trong kỳ.

Dự phòng giảm giá hàng tồn kho được ghi nhận khi giá gốc lớn hơn giá trị thuần có thể thực hiện được. Giá trị thuần có thể thực hiện được là giá bán ước tính của hàng tồn kho trừ chi phí ước tính để hoàn thành sản phẩm và chi phí ước tính cần thiết cho việc tiêu thụ chúng.

4. Các khoản phải thu thương mại và phải thu khác

Các khoản phải thu thương mại và các khoản phải thu khác được ghi nhận theo hóa đơn, chứng từ.

5. Tài sản cố định hữu hình

Tài sản cố định được thể hiện theo nguyên giá trừ hao mòn lũy kế. Nguyên giá tài sản cố định bao gồm toàn bộ các chi phí mà Công ty phải bỏ ra để có được tài sản cố định tính đến thời điểm đưa tài sản đó vào trạng thái sẵn sàng sử dụng. Các chi phí phát sinh sau ghi nhận ban đầu chỉ được ghi tăng nguyên giá tài sản cố định nếu các chi phí này chắc chắn làm tăng lợi ích kinh tế trong tương lai do sử dụng tài sản đó. Các chi phí không thỏa mãn điều kiện trên được ghi nhận là chi phí trong kỳ.

Khi tài sản cố định được bán hay thanh lý, nguyên giá và khấu hao lũy kế được xóa sổ và bất kỳ khoản lãi lỗ nào phát sinh do việc thanh lý đều được tính vào thu nhập hay chi phí trong kỳ.

Tài sản cố định được khấu hao theo phương pháp đường thẳng dựa trên thời gian hữu dụng ước tính phù hợp với hướng dẫn tại Quyết định số 206/2003/QĐ-BTC ngày 12 tháng 12 năm 2003 của Bộ trưởng Bộ Tài chính. Tỷ lệ khấu hao của các loại tài sản cố định như sau:

Nhà cửa vật kiến trúc	08-33 năm
Máy móc thiết bị	06-10 năm
Phương tiện vận tải	06-10 năm
Thiết bị dụng cụ quản lý	03-05 năm

6. Tài sản cố định vô hình

Phần mềm máy tính

Phần mềm máy tính là toàn bộ các chi phí mà Công ty đã chi ra tính đến thời điểm đưa phần mềm vào sử dụng. Phần mềm máy vi tính được khấu hao trong 3 năm.

7. Chi phí đi vay

Chi phí đi vay được vốn hóa khi có liên quan trực tiếp đến việc đầu tư xây dựng hoặc sản xuất tài sản dở dang cần có một thời gian đủ dài (trên 12 tháng) để có thể đưa vào sử dụng theo mục đích định trước hoặc bán. Các chi phí đi vay khác được ghi nhận vào chi phí trong kỳ.

Trong năm 2006, không có khoản chi phí đi vay nào của Công ty đủ điều kiện vốn hóa, toàn bộ chi phí đi vay hạch toán vào chi phí sản xuất kinh doanh trong năm.

8. Chi phí trả trước dài hạn

Chi phí trả trước dài hạn của Công ty là giá trị công cụ, dụng cụ chờ phân bổ. Công cụ dụng cụ chờ phân bổ là các chi phí công cụ xuất dùng một lần nhưng liên quan tới nhiều chu kỳ hoạt động sản xuất kinh doanh

9. Các khoản phải trả thương mại và phải trả khác

Các khoản phải trả thương mại và các khoản phải trả khác được ghi nhận theo hóa đơn, chứng từ.

10. Chi phí phải trả

Chi phí phải trả được ghi nhận dựa trên các ước tính hợp lý về số tiền phải trả cho các hàng hóa, dịch vụ đã sử dụng trong kỳ.

11. Trích lập quỹ dự phòng trợ cấp mất việc làm

Quỹ dự phòng trợ cấp mất việc làm được dùng để chi trả trợ cấp thôi việc, mất việc. Mức trích quỹ dự phòng trợ cấp mất việc làm không vượt quá 3% quỹ lương làm cơ sở đóng bảo hiểm xã hội và được hạch toán vào chi phí trong năm. Trường hợp quỹ dự phòng trợ cấp mất việc làm không đủ để chi trợ cấp cho người lao động thôi việc, mất việc trong kỳ thì phần chênh lệch thiếu được hạch toán vào chi phí.

12. Thuế thu nhập doanh nghiệp

Công ty được ưu đãi theo quy định của Luật thuế thu nhập doanh nghiệp: Công ty được áp dụng thuế suất thuế TNDN là 20% (đến năm 2014); miễn thuế Thu nhập doanh nghiệp trong 2 năm (năm 2006-2007) và giảm 50% số thuế phải nộp trong 05 năm tiếp theo (năm 2008-2012).

13. Nguyên tắc ghi nhận doanh thu

Khi bán hàng hóa, thành phẩm doanh thu được ghi nhận khi phần lớn rủi ro và lợi ích gắn liền với việc sở hữu hàng hóa đó được chuyển giao cho người mua và không còn tồn tại yếu tố không chắc chắn đáng kể liên quan đến việc thanh toán tiền, chi phí kèm theo hoặc khả năng hàng bán bị trả lại.

Khi cung cấp dịch vụ, doanh thu được ghi nhận khi không còn những yếu tố không chắc chắn đáng kể liên quan đến việc thanh toán tiền hoặc chi phí kèm theo. Trường hợp dịch vụ được thực hiện trong nhiều kỳ kế toán thì việc xác định doanh thu trong từng kỳ được thực hiện căn cứ vào tỷ lệ hoàn thành dịch vụ tại ngày lập báo cáo tài chính.

Tiền lãi được ghi nhận khi Công ty có khả năng thu được lợi ích kinh tế từ giao dịch và doanh thu được xác định tương đối chắc chắn. Tiền lãi được ghi nhận trên cơ sở thời gian và lãi suất từng kỳ.

14. Báo cáo theo bộ phận

Bộ phận kinh doanh bao gồm bộ phận theo lĩnh vực kinh doanh và bộ phận theo khu vực địa lý.

Bộ phận theo lĩnh vực kinh doanh là một bộ phận có thể phân biệt được của Công ty tham gia vào quá trình sản xuất hoặc cung cấp sản phẩm, dịch vụ riêng lẻ, một nhóm các sản phẩm hoặc các dịch vụ có liên quan mà bộ phận này có rủi ro và lợi ích kinh tế khác với các bộ phận kinh doanh khác.

Bộ phận theo khu vực địa lý là một bộ phận có thể phân biệt được của Công ty tham gia vào quá trình sản xuất hoặc cung cấp sản phẩm, dịch vụ trong phạm vi một môi trường kinh tế cụ thể mà bộ phận này có rủi ro và lợi ích kinh tế khác với các bộ phận kinh doanh trong các môi trường kinh tế khác.

15. Bên liên quan

Các bên được coi là liên quan nếu một bên có khả năng kiểm soát hoặc có ảnh hưởng đáng kể đối với bên kia trong việc ra quyết định các chính sách tài chính và hoạt động.

16. Phương pháp lập báo cáo tài chính hợp nhất

16.1. Bảng cân đối kế toán hợp nhất

Bảng cân đối kế toán hợp nhất được lập trên cơ sở hợp nhất Bảng cân đối kế toán của Công ty Cổ phần Vật tư Tổng hợp và Phân bón Hóa sinh (Công ty mẹ) và của Công ty TNHH Phân bón NPK Phú Yên (Công ty con) theo từng khoản mục bằng cách cộng các khoản mục tương đương của tài sản, nợ phải trả, vốn chủ sở hữu theo nguyên tắc:

- Đối với các khoản mục không phải điều chỉnh thì được cộng trực tiếp để xác định khoản mục tương đương của Bảng cân đối kế toán hợp nhất.
- Đối với các khoản mục phải điều chỉnh được thực hiện điều chỉnh sau đó mới cộng để hợp nhất các khoản mục này và trình bày trên bảng cân đối kế toán hợp nhất. Các chỉ tiêu đã được điều chỉnh liên quan đến Bảng cân đối kế toán hợp nhất của Công ty gồm:
 - + Các khoản đầu tư của Công ty mẹ vào Công ty con;
 - + Lợi ích của cổ đông thiểu số;
 - + Các khoản phải thu, phải trả giữa Công ty mẹ với Công ty con;
 - + Các khoản lãi, lỗ chưa thực sự phát sinh từ các giao dịch nội bộ.

16.2. Báo cáo kết quả kinh doanh hợp nhất

Báo cáo kết quả hoạt động kinh doanh hợp nhất được lập trên cơ sở hợp nhất các Báo cáo kết quả hoạt động kinh doanh của Công ty Cổ phần Vật tư Tổng hợp và Phân bón Hóa sinh (Công ty mẹ) và của Công ty TNHH Phân bón NPK Phú Yên (Công ty con) theo từng khoản mục bằng cách cộng các khoản mục tương đương theo nguyên tắc:

- Đối với các khoản mục không phải điều chỉnh thì được cộng trực tiếp để xác định khoản mục tương đương của Báo cáo kết quả hoạt động kinh doanh.
- Đối với các khoản mục phải điều chỉnh được thực hiện điều chỉnh sau đó mới cộng để hợp nhất và trình bày Báo cáo kết quả hoạt động kinh doanh hợp nhất. Các chỉ tiêu đã được điều chỉnh liên quan đến hợp nhất Báo cáo kết quả hoạt động kinh doanh của gồm:
 - + Doanh thu bán hàng, giá vốn hàng bán giữa Công ty mẹ và Công ty con;
 - + Doanh thu hoạt động tài chính, chi phí hoạt động tài chính giữa Công ty mẹ và Công ty con;
 - + Lợi ích của cổ đông thiểu số trong lợi nhuận sau thuế thu nhập doanh nghiệp;
 - + Các khoản lãi, lỗ chưa thực sự phát sinh từ các giao dịch nội bộ giữa Công ty mẹ và Công ty con.



V. THÔNG TIN BỔ SUNG CHO CÁC KHOẢN MỤC TRÌNH BÀY TRONG BẢNG CÂN ĐỐI KẾ TOÁN

	31/12/2006	01/01/2006
3. TIỀN		
	VND	VND
Tiền mặt	8.501.718.403	1.120.069.816
<i>Công ty Cổ phần VTTH và Phân bón Hóa sinh</i>	6.681.187.756	1.120.069.816
<i>Công ty TNHH Phân bón NPK Phú Yên</i>	1.820.530.647	-
Tiền gửi ngân hàng	8.426.245.312	15.113.773
<i>Công ty Cổ phần VTTH và Phân bón Hóa sinh</i>	2.006.123.537	15.113.773
<i>Công ty TNHH Phân bón NPK Phú Yên</i>	6.420.121.775	-
Tổng cộng	16.927.963.715	1.135.183.589
	-	-
4. PHẢI THU KHÁCH HÀNG		
	31/12/2006	01/01/2006
	VND	VND
<i>Tại Công ty Cổ phần VTTH và Phân bón Hóa sinh</i>	176.199.309.077	173.607.416.916
<i>Tại Công ty TNHH Phân bón NPK Phú Yên</i>	27.618.765.673	-
Tổng cộng	203.818.074.750	173.607.416.916
	-	-
5. TRẢ TRƯỚC CHO NGƯỜI BÁN		
	31/12/2006	01/01/2006
	VND	VND
<i>Công ty Cổ phần VTTH và Phân bón Hóa sinh</i>	234.500.000	517.500.000
<i>Công ty TNHH Phân bón NPK Phú Yên</i>	40.000.000	-
Tổng cộng	274.500.000	517.500.000
	-	-
6. CÁC KHOẢN PHẢI THU NGẮN HẠN KHÁC		
	31/12/2006	01/01/2006
	VND	VND
<i>Công ty Cổ phần VTTH và Phân bón Hóa sinh</i>	157.003.869	1.086.825.746
<i>Công ty TNHH Phân bón NPK Phú Yên</i>	-	-
Tổng cộng	157.003.869	1.086.825.746
	-	-
7. HÀNG TỒN KHO		
	31/12/2006	01/01/2006
	VND	VND
Hàng gửi đi bán		
Nguyên liệu, vật liệu	64.970.129.146	45.869.378.036
Công cụ, dụng cụ	157.800.000	
Thành phẩm	7.564.394.768	1.660.680.755
Tổng cộng	72.692.323.914	47.530.058.791
	-	-
8. TÀI SẢN NGẮN HẠN KHÁC		
	31/12/2006	01/01/2006
	VND	VND
Tài sản thiếu chờ xử lý	-	-
Tạm ứng	1.106.280.323	
Tài sản ngắn hạn khác	778.104.841	
Ký quỹ, ký cược ngắn hạn	30.000.000	
Tổng cộng	1.914.385.164	-

9. TĂNG, GIẢM TÀI SẢN CỐ ĐỊNH HỮU HÌNH

Đơn vị tính: VND

Chỉ tiêu	Nhà cửa vật kiến trúc	Máy móc thiết bị	Phương tiện vận tải	Thiết bị, dụng cụ quản lý	TSCĐ khác	Tổng cộng
I. Nguyên giá						
1. Số dư đầu năm	27.703.622.979	10.271.802.221	6.007.919.625	969.566.084		44.952.910.909
2. Số tăng trong kỳ		162.330.409	1.528.325.524	665.457.787		2.356.113.720
<i>Bao gồm:</i>						-
- Mua sắm mới		162.330.409	1.528.325.524	665.457.787		2.356.113.720
- Xây dựng mới						-
3. Số giảm trong kỳ						-
<i>Bao gồm:</i>						-
- Thanh lý						-
- Nhượng bán						-
- Chuyển sang BĐS đầu tư						-
- Giảm khác						-
4. Số dư cuối kỳ	27.703.622.979	10.434.132.630	7.536.245.149	1.635.023.871	-	47.309.024.629
II. Giá trị hao mòn lũy kế						
1. Số dư đầu năm	11.079.185.747	5.878.885.339	3.906.677.283	771.485.378		21.636.233.747
2. Khấu hao trong kỳ	1.086.969.044	1.401.754.247	830.054.740	159.801.057		3.478.579.088
3. Giảm trong kỳ	-	-	-	7.644.444	-	7.644.444
- Thanh lý, nhượng bán						-
- Giảm khác				7.644.444		7.644.444
4. Số dư cuối kỳ	12.166.154.791	7.280.639.586	4.736.732.023	923.641.991	-	25.107.168.391
III. Giá trị còn lại của TSCĐ HH						
1. Tại ngày đầu năm	16.624.437.232	4.392.916.882	2.101.242.342	198.080.706	-	23.316.677.162
2. Tại ngày cuối kỳ	15.537.468.188	3.153.493.044	2.799.513.126	711.381.880	-	22.201.856.238

10. TĂNG, GIẢM TÀI SẢN CÓ ĐỊNH VÔ HÌNH

Chỉ tiêu	Phản mềm kế toán	Tổng cộng
I. Nguyên giá		
1. Số dư đầu năm	-	-
2. Số tăng trong năm	85.000.000	85.000.000
<i>Bao gồm:</i>		
- Mua trong năm	85.000.000	85.000.000
- Tạo ra từ nội bộ DN	-	-
- Tặng do hợp nhất KD	-	-
- Tặng khác	-	-
3. Số giảm trong năm	-	-
<i>Bao gồm:</i>		
- Thanh lý, nhượng bán	-	-
- Giảm khác	-	-
4. Số dư cuối năm	85.000.000	85.000.000
II. Giá trị hao mòn lũy kế		
1. Số dư đầu năm	-	-
2. Số tăng trong năm	-	-
3. Số giảm trong năm	-	-
<i>Bao gồm:</i>		
- Thanh lý, nhượng bán	-	-
- Giảm khác	-	-
4. Số dư cuối năm	-	-
III. Giá trị còn lại		
1. Tại ngày đầu năm	-	-
2. Tại ngày cuối năm	85.000.000	85.000.000



12. ĐẦU TƯ DÀI HẠN KHÁC

	31/12/2006	01/01/2006
	VND	VND
Đầu tư cổ phiếu	495.000.000	300.000.000
Đầu tư dài hạn khác		
Tổng cộng	495.000.000	300.000.000

14. VAY VÀ NỢ NGẮN HẠN

	31/12/2006	01/01/2006
	VND	VND
- Vay ngân hàng	124.454.209.625	96.819.630.000
- Vay đối tượng khác	52.277.751.023	47.082.346.223
Tổng cộng	176.731.960.648	143.901.976.223

15. PHẢI TRẢ NGƯỜI BÁN

	31/12/2006	01/01/2006
	VND	VND
<i>Tại Công ty Cổ phần VTTH và Phân bón Hóa sinh</i>	97.570.370.012	79.438.199.041
<i>Tại Công ty TNHH Phân bón NPK Phú Yên</i>	4.568.431.980	-
Tổng cộng	102.138.801.992	79.438.199.041

16. THUẾ VÀ CÁC KHOẢN PHẢI NỘP NHÀ NƯỚC

	31/12/2006	01/01/2006
	VND	VND
Thuế giá trị gia tăng		
Thuế xuất khẩu, nhập khẩu		
Thuế thu nhập doanh nghiệp		432.051.930
Thuế thu nhập cá nhân	3.850.000	
Các khoản phí, lệ phí và các khoản phải nộp khác	-	1.500.000
Tổng cộng	3.850.000	433.551.930

17. CHI PHÍ PHẢI TRẢ

	31/12/2006	01/01/2006
	VND	VND
<i>Tại Công ty Cổ phần VTTH và Phân bón Hóa sinh</i>	413.757.809	1.352.676.322
<i>Tại Công ty TNHH Phân bón NPK Phú Yên</i>	39.969.461	-
Tổng cộng	453.727.270	1.352.676.322

18. CÁC KHOẢN PHẢI TRẢ PHẢI TRẢ, PHẢI NỢP NGẮN HẠN KHÁC

	31/12/2006	01/01/2006
	VND	VND
Tài sản thừa chờ xử lý	-	-
Các khoản phải trả phải nộp khác	9.000.865.140	4.040.593.453
Tổng cộng	9.000.865.140	4.040.593.453

19. VAY DÀI HẠN VÀ NỢ DÀI HẠN

	31/12/2006	01/01/2006
	VND	VND
Vay dài hạn		
- Vay ngân hàng	-	-
- Vay đối tượng khác	42.240.000.000	-
- Trái phiếu phát hành	-	-
Nợ dài hạn		
- Thuê tài chính	-	-
- Nợ dài hạn khác	-	-
Tổng cộng	42.240.000.000	-

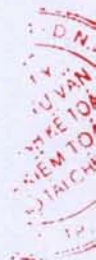

20. Vốn chủ sở hữu

20.1. Bảng đối chiếu biến động của vốn chủ sở hữu

	Vốn đầu tư của chủ sở hữu	Quỹ đầu tư phát triển	Quỹ dự phòng tài chính	Quỹ khác thuộc vốn chủ sở hữu	Quỹ khen thưởng phúc lợi	Lợi nhuận sau thuế chưa phân phối
Số đầu năm trước	18.500.000.000	-	-	-	487.636.478	-
Tăng vốn góp trong năm trước						
Lợi nhuận sau thuế năm trước						
Chia cổ tức năm trước						
Trích quỹ ĐTPT, quỹ DPTC		107.122.380	53.561.199	74.985.665		
Trích quỹ KT, PL					7.731.380	
Tăng khác						
Giảm trong năm trước						
Số dư cuối năm trước	18.500.000.000	107.122.380	53.561.199	74.985.665	495.367.858	728.432.352
Số dư đầu năm nay	18.500.000.000	107.122.380	53.561.199	74.985.665	495.367.858	728.432.352
Tăng vốn góp trong năm nay						
Lợi nhuận sau thuế năm nay						2.545.173.538
Tăng khác				116.409.504		-
Chia cổ tức trong năm						
Trích quỹ ĐTPT, quỹ DPTC		870.793.312	165.526.271		325.243.192	
Trích quỹ KT, PL						
Giảm trong năm					(445.859.662)	(1.597.602.873)
Số dư cuối năm nay	18.500.000.000	977.915.692	219.087.470	191.395.169	374.751.388	1.676.003.017

20.2. Chi tiết vốn đầu tư của chủ sở hữu

	Số cuối năm	Tỷ lệ	Số đầu năm	Tỷ lệ
Vốn góp của Nhà nước	9.435.000.000	51%	9.435.000.000	51%
Vốn góp của các cổ đông	9.065.000.000	49%	9.065.000.000	49%
Cộng	18.500.000.000	100%	18.500.000.000	100%

a) Chi tiết vốn đầu tư của chủ sở hữu

	31/12/2006	01/01/2006
	VND	VND
Vốn góp của Nhà nước	9.435.000.000	9.435.000.000
Vốn góp của các đối tượng khác	9.065.000.000	9.065.000.000
- Do pháp nhân nắm giữ		
- Do thể nhân nắm giữ	9.065.000.000	9.065.000.000
Tổng cộng	18.500.000.000	18.500.000.000

b) Các giao dịch về vốn với các chủ sở hữu và phân phối cổ tức, chia lợi nhuận

	31/12/2006	01/01/2006
	VND	VND
Vốn đầu tư của chủ sở hữu	18.500.000.000	18.500.000.000
Vốn góp đầu năm	-	-
Vốn góp tăng trong năm	-	-
Vốn góp giảm trong năm	-	-
Vốn góp cuối năm	18.500.000.000	18.500.000.000
Cổ tức, lợi nhuận đã chia	-	-

c) Cổ tức

	Năm 2006	năm 2005
Cổ tức đã công bố sau ngày kết thúc kỳ kế toán năm:		
- Cổ tức đã công bố trên cổ phiếu phổ thông:		
- Cổ tức đã công bố trên cổ phiếu ưu đãi:		
Cổ tức của cổ phiếu ưu đãi lũy kế chưa được ghi nhận:		

d) Cổ phiếu

	31/12/2006	01/01/2006
Số lượng cổ phiếu đăng ký phát hành	1.850.000	1.850.000
Số lượng cổ phiếu đã bán ra công chúng	906.500	906.500
- Cổ phiếu phổ thông	906.500	906.500
- Cổ phiếu ưu đãi		
Số lượng cổ phiếu được mua lại	906.500	906.500
- Cổ phiếu phổ thông	906.500	906.500
- Cổ phiếu ưu đãi	-	-
Số lượng cổ phiếu đang lưu hành	1.850.000	1.850.000
- Cổ phiếu phổ thông	1.850.000	1.850.000
- Cổ phiếu ưu đãi		

- Mệnh giá cổ phiếu đang lưu hành: 10.000 đ/Cổ phiếu

e) Các quỹ của công ty

	31/12/2006	01/01/2006
	VND	VND
- Quỹ đầu tư phát triển	420.865.572	107.122.380
- Quỹ dự phòng tài chính	219.087.470	53.561.199
- Quỹ khác thuộc vốn chủ sở hữu	191.395.169	74.985.665
- Quỹ khen thưởng, phúc lợi	374.751.388	495.367.858

21. TỔNG DOANH THU BÁN HÀNG VÀ CUNG CẤP DỊCH VỤ

	Năm nay VND	Năm trước VND
<i>Công ty Cổ phần VTTH và Phân bón Hóa sinh</i>	364.802.700.744	137.777.961.019
<i>Công ty TNHH Phân bón NPK Phú Yên</i>	24.673.473.516	-
Tổng cộng	<u>389.476.174.260</u>	<u>137.777.961.019</u>

22. CÁC KHOẢN GIẢM TRỪ DOANH THU

	Năm nay VND	Năm trước VND
Các khoản giảm trừ doanh thu	-	-
Tổng cộng	<u>-</u>	<u>-</u>

23. DOANH THU THUẬN VỀ BÁN HÀNG VÀ CUNG CẤP DỊCH VỤ

	Năm nay VND	Năm trước VND
<i>Công ty Cổ phần VTTH và Phân bón Hóa sinh</i>	370.703.914.411	137.777.961.019
<i>Công ty TNHH Phân bón NPK Phú Yên</i>	24.673.473.516	-
Tổng cộng	<u>389.476.174.260</u>	<u>137.777.961.019</u>

24. GIÁ VỐN HÀNG BÁN

	Năm nay VND	Năm trước VND
<i>Công ty Cổ phần VTTH và Phân bón Hóa sinh</i>	334.317.050.049	130.306.702.533
<i>Công ty TNHH Phân bón NPK Phú Yên</i>	23.707.108.048	-
Tổng cộng	<u>358.024.158.097</u>	<u>130.306.702.533</u>

25. DOANH THU HOẠT ĐỘNG TÀI CHÍNH

	Năm nay VND	Năm trước VND
Doanh thu hoạt động tài chính	58.987.306	5.343.017
Tổng cộng	<u>58.987.306</u>	<u>5.343.017</u>

26. CHI PHÍ TÀI CHÍNH

	Năm nay VND	Năm trước VND
Chi phí tài chính	24.055.589.891	4.331.962.800
Tổng cộng	<u>24.055.589.891</u>	<u>4.331.962.800</u>

1004
 THANH
 CÔNG TY
 VẬT TƯ
 CHINH KẾ
 VÀ KIỂM
 SỔ TÀI
 T. TP.

27. CHI PHÍ THUẾ THU NHẬP DOANH NGHIỆP HIỆN HÀNH

	Năm nay VND	Năm trước VND
Chi phí thuế TNDN tính trên thu nhập chịu thuế năm hiện hành	-	465.051.949
Điều chỉnh chi phí thuế TNDN của các năm trước và chi phí thuế TNDN hiện hành năm nay		-
Tổng cộng	-	465.051.949

Ghi chú: Công ty bắt đầu áp dụng chính sách ưu đãi thuế TNDN từ năm tài chính 2006.

VI. NHỮNG THÔNG TIN KHÁC

Thông tin so sánh (những thay đổi về thông tin năm trước)

Các quy định mới được áp dụng từ năm 2006 và thực hiện điều chỉnh đối với số dư đầu kỳ. Ngoài ra, trong năm không có thay đổi lớn nào trong chính sách kế toán áp dụng tại Công ty.

Số liệu so sánh là số liệu trên Báo cáo tài chính kết thúc ngày 31/12/2005 đã được Công ty Dịch vụ Tư vấn Tài chính Kế toán & Kiểm toán (AASC) kiểm toán. Số liệu này đã được phân loại lại cho phù hợp để so sánh với số liệu kỳ này.

Người lập biểu

Kế toán trưởng

Lập ngày 31 tháng 01 năm 2007

Giám đốc





NGUYỄN ANH PHƯỢNG

NGUYỄN HUY QUYỀN

THƯỢNG TÁ
ĐỖ VĂN NGỌC



Báo cáo tài chính đã được kiểm toán

CÔNG TY CP VẬT TƯ TỔNG HỢP & PHÂN BÓN HÓA SINH

BÁO CÁO TÀI CHÍNH

Cho kỳ kế toán kết thúc ngày 31/12/2005
(Giai đoạn từ ngày 01/09/2005 đến 31/12/2005)



Đơn vị kiểm toán :

**CÔNG TY DỊCH VỤ TƯ VẤN TÀI CHÍNH KẾ TOÁN & KIỂM TOÁN (AASC) - BỘ TÀI CHÍNH
THÀNH VIÊN CỦA TỔ CHỨC KIỂM TOÁN QUỐC TẾ INPACT**

MỤC LỤC

<u>Nội dung</u>	<u>Trang</u>
Báo cáo của Ban Giám đốc	2 - 3
Báo cáo Kiểm toán	4 - 4
Báo cáo tài chính đã được kiểm toán	
- Bảng cân đối kế toán	5 - 8
- Kết quả hoạt động kinh doanh	9 - 9
- Báo cáo lưu chuyển tiền tệ	10 - 11
- Thuyết minh báo cáo tài chính	12 - 23

0462
CÔNG TY
VẬT TƯ VÀ
KẾ TOÁN
TÀI CHÍNH
S. C.

BÁO CÁO CỦA BAN GIÁM ĐỐC

Ban Giám đốc Công ty Cổ phần Vật tư Tổng hợp và Phân bón Hóa sinh (sau đây gọi tắt là "Công ty") trình bày Báo cáo của mình và Báo cáo tài chính của Công ty cho năm tài chính kết thúc ngày 31/12/2005 (bắt đầu từ ngày 01/09/2005 đến ngày 31/12/2005).

Công ty

Công ty Công ty Cổ phần Vật tư Tổng hợp và Phân bón Hóa sinh được thành lập từ cổ phần Xí nghiệp Phân bón Hóa sinh thuộc DNNN Công ty Thanh Bình theo Quyết định số 2819/QĐ-BQP ngày 02/11/2004 và Quyết định số 491/QĐ-BQP ngày 24/03/2005 của Bộ trưởng Bộ Quốc phòng.

Giấy chứng nhận đăng ký kinh doanh số 4103003733 do Sở Kế hoạch và Đầu tư TP. Hồ Chí Minh cấp ngày 16/08/2005. Công ty chính thức hoạt động theo hình thức công ty cổ phần từ ngày 01/09/2005.

Lĩnh vực kinh doanh

Sản xuất, mua bán phân bón. Mua bán nguyên liệu, sản xuất phân bón, máy móc, thiết bị, phụ tùng ngành nông nghiệp. Gia công chế biến, nuôi trồng thủy hải sản (không chế biến tại trụ sở công ty). Mua bán vật liệu xây dựng, nông-thủy-hải sản, lương thực thực phẩm, hàng trang trí nội thất, sản phẩm giày da may mặc. Khai thác khoáng sản (không khai thác tại trụ sở công ty). Đầu tư xây dựng, kinh doanh hạ tầng kỹ thuật KCN, khu dân cư. Kinh doanh nhà ở. Cho thuê kho bãi, nhà xưởng, nhà ở, văn phòng. sản xuất gia công khung nhà thép, sản phẩm bằng kim loại (không sản xuất, gia công tại trụ sở công ty). Mua bán vật liệu, vật tư ngành bao bì.

Vốn điều lệ của Công ty là 18.500.000.000 đ (Mười tám tỷ năm trăm triệu đồng)

Các sự kiện sau ngày khóa sổ kế toán lập báo cáo tài chính

Không có sự kiện trọng yếu nào xảy ra sau ngày lập Báo cáo tài chính đòi hỏi được điều chỉnh hay công bố trên Báo cáo tài chính.

Hội đồng quản trị và Ban Giám đốc

Các thành viên của Hội đồng Quản trị đang tại chức vào ngày lập báo cáo bao gồm:

Ông HUỖNH NGHĨA	Chủ tịch
Ông ĐỖ VĂN NGỌC	Ủy viên
Ông NGÔ VĂN ĐÔNG	Ủy viên
Ông NGUYỄN HUY QUYÊN	Ủy viên
Ông TRẦN BÁ KIẾT	Ủy viên

Các thành viên của Ban Giám đốc bao gồm:

Ông ĐỖ VĂN NGỌC	Giám đốc
Ông VŨ XUÂN NGỌC	Phó Giám đốc

Các thành viên ban kiểm soát:

Bà NGUYỄN ANH PHƯƠNG	Trưởng ban
Bà NGUYỄN THỊ KIM LOAN	Phó ban
Bà NGUYỄN KIM PHƯƠNG	Ủy viên

Kiểm toán viên

Công ty Dịch vụ Tư vấn Tài chính Kế toán & Kiểm toán (AASC) - Bộ Tài chính được chỉ định thực hiện kiểm toán báo cáo tài chính năm 2005, chúng tôi bày tỏ nguyện vọng tiếp tục làm công tác kiểm toán cho Quý Công ty.

Công bố trách nhiệm của Ban giám đốc đối với Báo cáo tài chính

Ban Giám đốc Công ty chịu trách nhiệm về việc lập Báo cáo tài chính phản ánh trung thực, hợp lý tình hình tài chính, kết quả hoạt động kinh doanh và tình hình lưu chuyển tiền tệ của Công ty trong năm. Trong quá trình lập Báo cáo tài chính, Ban Giám đốc Công ty cam kết đã tuân thủ các yêu cầu sau:

- Lựa chọn các chính sách kế toán thích hợp và áp dụng các chính sách này một cách nhất quán;
- Đưa ra các đánh giá và dự đoán hợp lý và thận trọng;
- Nêu rõ các chuẩn mực kế toán được áp dụng có được tuân thủ hay không, có những áp dụng sai lệch trọng yếu đến mức cần phải công bố và giải thích trong báo cáo tài chính hay không;
- Lập các báo cáo tài chính dựa trên cơ sở hoạt động kinh doanh liên tục, trừ trường hợp không thể cho rằng Công ty sẽ tiếp tục hoạt động kinh doanh.

Ban Giám đốc Công ty đảm bảo rằng các sổ kế toán được lưu giữ để phản ánh tình hình tài chính của Công ty, với mức độ trung thực, hợp lý tại bất cứ thời điểm nào và đảm bảo rằng Báo cáo tài chính tuân thủ các quy định hiện hành của Nhà nước. Đồng thời có trách nhiệm trong việc bảo đảm an toàn tài sản của Công ty và thực hiện các biện pháp thích hợp để ngăn chặn, phát hiện các hành vi gian lận và các vi phạm khác.

Ban Giám đốc Công ty cam kết rằng Báo cáo tài chính đã phản ánh trung thực và hợp lý tình hình tài chính của Công ty tại thời điểm ngày 31/12/2005, kết quả hoạt động kinh doanh và tình hình lưu chuyển tiền tệ cho năm tài chính kết thúc cùng ngày, phù hợp với chuẩn mực, chế độ kế toán Việt Nam và tuân thủ các quy định hiện hành có liên quan.

TP. HCM, ngày 28. tháng 5. năm 2007

T.M. Ban Giám đốc



ĐỖ VĂN NGỌC
Giám đốc





Số : 393 /BCKT-TC

TP. HCM, ngày 30 tháng 05 năm 2007

BÁO CÁO KIỂM TOÁN

Về Báo cáo tài chính năm 2005 của Công ty CP Vật tư Tổng hợp và Phân bón Hóa Sinh

**Kính gửi: HỘI ĐỒNG QUẢN TRỊ VÀ BAN GIÁM ĐỐC
CÔNG TY CP VẬT TƯ TỔNG HỢP VÀ PHÂN BÓN HÓA SINH**

Chúng tôi đã kiểm toán báo cáo tài chính riêng của Công ty CP Vật tư Tổng hợp và Phân bón Hóa Sinh được lập ngày 20/01/2006 gồm: Bảng cân đối kế toán tại thời điểm 31/12/2005, Báo cáo kết quả hoạt động kinh doanh, Báo cáo lưu chuyển tiền tệ và Thuyết minh báo cáo tài chính năm tài chính kết thúc cùng ngày được trình bày từ trang 05 đến trang 23 kèm theo.

Việc lập và trình bày Báo cáo tài chính này thuộc trách nhiệm của Giám đốc Công ty. Trách nhiệm của chúng tôi là đưa ra ý kiến về các báo cáo này căn cứ trên kết quả kiểm toán của chúng tôi.

Cơ sở ý kiến

Chúng tôi đã thực hiện công việc kiểm toán theo các chuẩn mực kiểm toán Việt Nam. Các chuẩn mực này yêu cầu công việc kiểm toán lập kế hoạch và thực hiện để có sự đảm bảo hợp lý rằng các báo cáo tài chính không còn chứa đựng các sai sót trọng yếu. Chúng tôi đã thực hiện việc kiểm tra theo phương pháp chọn mẫu và áp dụng các thử nghiệm cần thiết, các bằng chứng xác minh những thông tin trong báo cáo tài chính; đánh giá việc tuân thủ các chuẩn mực và chế độ kế toán hiện hành, các nguyên tắc và phương pháp kế toán được áp dụng, các ước tính và xét đoán quan trọng của Giám đốc cũng như cách trình bày tổng quát các báo cáo tài chính. Chúng tôi cho rằng công việc kiểm toán của chúng tôi đã đưa ra những cơ sở hợp lý để làm căn cứ cho ý kiến của chúng tôi.

Ý kiến của kiểm toán viên

Do chúng tôi được bổ nhiệm làm kiểm toán sau thời điểm quyết toán 31/12/2005 của Công ty nên chúng tôi không thể tham gia chứng kiến kiểm kê tiền mặt tại quỹ và hàng tồn kho tại ngày 31/12/2005, do đó số liệu về tiền mặt và hàng tồn kho hoàn toàn dựa vào số liệu trên hồ sơ sổ sách kế toán của Công ty. Tuy nhiên Công ty đã thực hiện đầy đủ công tác kiểm kê và có đầy đủ các biên bản kiểm kê.

Theo ý kiến của chúng tôi, ngoại trừ những ảnh hưởng (nếu có) đến báo cáo tài chính vì những lý do nêu trên, báo cáo tài chính của Công ty CP Vật tư Tổng hợp và Phân bón Hóa Sinh đã phản ánh trung thực và hợp lý trên các khía cạnh trọng yếu tình hình tài chính tại ngày 31/12/2005, cũng như kết quả kinh doanh trong năm tài chính kết thúc cùng ngày, phù hợp với chuẩn mực và chế độ kế toán Việt Nam hiện hành và các quy định pháp lý có liên quan.



NGUYỄN THỊ LAN
Phó Giám đốc
CPA số: 0167/KTV

PHÙNG NGỌC TOÀN
Chủ nhiệm Kiểm toán
CPA số: 0335/KTV

BẢNG CÂN ĐỐI KẾ TOÁN

Tại ngày 31 tháng 12 năm 2005

Đơn vị tính: VND

Chi tiêu	Mã số	Thuyết minh	Số cuối năm	Số đầu năm
TÀI SẢN				
A . TÀI SẢN NGẮN HẠN				
(100 = 110 + 120 + 130 + 140 + 150)	100		224.857.357.914	-
I. Tiền và các khoản tương đương tiền	110	V.1	1.135.183.589	-
1. Tiền	111		1.135.183.589	-
2. Các khoản tương đương tiền	112		-	-
II. Các khoản đầu tư tài chính ngắn hạn	120		-	-
1. Đầu tư chứng khoán ngắn hạn	121		-	-
2. Dự phòng giảm giá chứng khoán đầu tư ngắn hạn (*)	129		-	-
III. Các khoản phải thu	130	V.2	175.211.742.662	-
1. Phải thu của khách hàng	131		173.607.416.916	-
2. Trả trước cho người bán	132		517.500.000	-
3. Phải thu nội bộ	133		-	-
4. Phải thu theo tiến độ kế hoạch hợp đồng xây dựng	134		-	-
5. Các khoản phải thu khác	138		1.086.825.746	-
6. Dự phòng các khoản phải thu khó đòi (*)	139		-	-
IV. Hàng tồn kho	140	V.3	47.530.058.791	-
1. Hàng tồn kho	141		47.530.058.791	-
2. Dự phòng giảm giá hàng tồn kho (*)	149		-	-
V. Tài sản ngắn hạn khác	150		980.372.872	-
1. Chi phí trả trước ngắn hạn	151		-	-
2. Các khoản thuế phải thu	152	V.4	980.372.872	-
3. Tài sản ngắn hạn khác	158		-	-

BẢNG CÂN ĐỐI KẾ TOÁN

Tại ngày 31 tháng 12 năm 2005

Đơn vị tính: VND

Chỉ tiêu	Mã số	Thuyết minh	Số cuối năm	Số đầu năm
B. TÀI SẢN DÀI HẠN				
(200 = 210 + 220 + 240 + 250 + 260)	200		25.387.343.442	-
I. Các khoản phải thu dài hạn	210		-	-
1. Phải thu dài hạn của khách hàng	211		-	-
2. Phải thu nội bộ dài hạn	212		-	-
3. Phải thu dài hạn khác	218		-	-
4. Dự phòng phải thu dài hạn khó đòi (*)	219		-	-
II. Tài sản cố định	220		24.896.677.162	-
1. Tài sản cố định hữu hình	221	V.5	23.316.677.162	-
- Nguyên giá	222		44.952.910.909	-
- Giá trị hao mòn lũy kế (*)	223		(21.636.233.747)	-
2. Tài sản cố định thuê tài chính	224		-	-
- Nguyên giá	225		-	-
- Giá trị hao mòn lũy kế (*)	226		-	-
3. Tài sản cố định vô hình	227		-	-
- Nguyên giá	228		-	-
- Giá trị hao mòn lũy kế (*)	229		-	-
4. Chi phí xây dựng cơ bản dở dang	230	V.6	1.580.000.000	-
III. Bất động sản đầu tư	240		-	-
- Nguyên giá	241		-	-
- Giá trị hao mòn lũy kế (*)	242		-	-
IV. Các khoản đầu tư tài chính dài hạn	250	V.7	300.000.000	-
1. Đầu tư vào công ty con	251		-	-
2. Đầu tư vào công ty liên kết, liên doanh	252		-	-
3. Đầu tư dài hạn khác	258		300.000.000	-
4. Dự phòng giảm giá chứng khoán đầu tư dài hạn (*)	259		-	-
V. Tài sản dài hạn khác	260		190.666.280	-
1. Chi phí trả trước dài hạn	261		190.666.280	-
2. Tài sản thuế thu nhập hoãn lại	262		-	-
3. Tài sản dài hạn khác	268		-	-
TỔNG CỘNG TÀI SẢN (270 = 100 + 200)			250.244.701.356	-

BẢNG CÂN ĐỐI KẾ TOÁN

Tại ngày 31 tháng 12 năm 2005

Đơn vị tính: VND

Chỉ tiêu	Mã số	Thuyết minh	Số cuối năm	Số đầu năm
NGUỒN VỐN				
A . NỢ PHẢI TRẢ (300 = 310 + 320)	300		230.335.196.749	-
I. Nợ ngắn hạn	310	V.8	230.335.196.749	-
1. Vay và nợ ngắn hạn	311		143.901.976.223	
2. Phải trả cho người bán	312		79.438.199.041	
3. Người mua trả tiền trước	313		860.417.363	
4. Thuế và các khoản phải nộp Nhà nước	314		433.551.930	
5. Phải trả công nhân viên	315		307.782.417	
6. Chi phí phải trả	316		1.352.676.322	
7. Phải trả nội bộ	317			
8. Phải trả theo tiến độ kế hoạch hợp đồng xây dựng	318			
9. Các khoản phải trả, phải nộp khác	319		4.040.593.453	
II. Nợ dài hạn	320		-	-
B . VỐN CHỦ SỞ HỮU (400 = 410 +420)	400	V.9	19.909.504.607	-
I. Vốn chủ sở hữu	410		19.414.136.749	-
1. Vốn đầu tư của chủ sở hữu	411		18.500.000.000	
2. Thặng dư vốn cổ phần	412			
3. Cổ phiếu ngân quỹ	413			
4. Chênh lệch đánh giá lại tài sản	414			
5. Chênh lệch tỷ giá hối đoái	415			
6. Quỹ đầu tư phát triển	416		107.122.380	
7. Quỹ dự phòng tài chính	417		53.561.199	
8. Quỹ khác thuộc vốn chủ sở hữu	418		74.985.665	
9. Lợi nhuận chưa phân phối	419		678.467.505	
II. Nguồn kinh phí, quỹ khác	420		495.367.858	-
1. Quỹ khen thưởng và phúc lợi	421		495.367.858	
2. Nguồn kinh phí	422		-	-
3. Nguồn kinh phí đã hình thành TSCĐ	423		-	-
TỔNG CỘNG NGUỒN VỐN			250.244.701.356	-

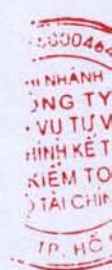

CÁC CHỈ TIÊU NGOÀI BẢNG CÂN ĐỐI KẾ TOÁN

Chỉ tiêu	Thuyết minh	Số cuối năm	Số đầu năm
1. Tài sản thuê ngoài		-	-
2. Vật tư, hàng hóa nhận giữ hộ, nhận gia công		140.047.392	
3. Hàng hóa nhận bán hộ, nhận ký gửi		-	-
4. Nợ khó đòi đã xử lý		5.093.849.133	
5. Ngoại tệ các loại		-	-
6. Dự toán chi hoạt động		-	-
7. Nguồn vốn khấu hao cơ bản hiện có		-	-

Lập, ngày 20 tháng 01 năm 2006

Người lập

Kế toán trưởng

Giám đốc

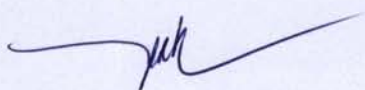
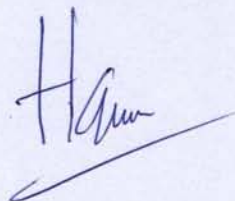
THƯỢNG TÁ
ĐỖ VĂN NGỌC

NGUYỄN ANH PHƯỢNG

NGUYỄN HUY QUYỀN

BÁO CÁO KẾT QUẢ HOẠT ĐỘNG KINH DOANH

Năm 2005

(Từ ngày 01/09/2005 đến 31/12/2005)

Đơn vị tính: VND

Chỉ tiêu	Thuyết minh	Đơn vị tính: VND	
		Năm nay	Năm trước
1. Doanh thu bán hàng và cung cấp dịch vụ	V.10	137.777.961.019	
2. Các khoản giảm trừ			
3. Doanh thu thuần về bán hàng và cung cấp dịch vụ		137.777.961.019	
4. Giá vốn hàng bán	V.11	130.306.702.533	
5. Lợi nhuận gộp về bán hàng và cung cấp dịch vụ		7.471.258.486	
6. Doanh thu hoạt động tài chính		5.343.017	
7. Chi phí tài chính	V.12	4.331.962.800	
<i>Trong đó: chi phí lãi vay</i>		3.643.273.853	
8. Chi phí bán hàng		1.149.443.605	
9. Chi phí quản lý doanh nghiệp		490.578.858	
10. Lợi nhuận thuần từ hoạt động kinh doanh		1.504.616.240	
11. Thu nhập khác		-	
12. Chi phí khác		16.805.162	
Lợi nhuận khác		(16.805.162)	
14. Tổng lợi nhuận kế toán trước thuế		1.487.811.078	
<i>Trong đó: thu nhập từ cổ tức</i>			
15. Thuế thu nhập doanh nghiệp	V.14	465.051.949	
16. Lợi nhuận sau thuế thu nhập doanh nghiệp		1.022.759.129	
Chi phí không hợp lý		173.088.740	
17 Lợi nhuận còn lại		849.670.389	

Lập, ngày 20 tháng 01 năm 2006

Người lập

Kế toán trưởng

Giám đốc

NGUYỄN ANH PHƯƠNG

NGUYỄN HUY QUYÊN

THƯỢNG TÁ
ĐỖ VĂN NGỌC

BÁO CÁO LƯU CHUYỂN TIỀN TỆ
(Theo phương pháp trực tiếp)
Năm 2005

Đơn vị tính: VND

Chỉ tiêu	Thuyết minh	Năm nay	Năm trước
I. Lưu chuyển tiền từ hoạt động kinh doanh			
1. Tiền thu từ bán hàng, cung cấp dịch vụ và doanh thu khác		83.569.665.275	
2. Tiền chi trả cho người cung cấp hàng hóa và dịch vụ		(40.780.955.238)	
3. Tiền chi trả cho người lao động		(1.791.968.012)	
4. Tiền chi trả lãi vay		(2.583.069.389)	
5. Tiền chi nộp thuế thu nhập doanh nghiệp			
6. Tiền thu khác từ hoạt động kinh doanh		672.167.094	
7. Tiền chi khác cho hoạt động kinh doanh		(2.278.205.054)	
Lưu chuyển tiền thuần từ hoạt động kinh doanh		36.807.634.676	-
II. Lưu chuyển tiền từ hoạt động đầu tư			
1. Tiền chi để mua sắm, xây dựng TSCĐ và các tài sản dài hạn khác		(1.980.816.355)	
2. Tiền thu từ thanh lý, nhượng bán TSCĐ và các tài sản dài hạn khác		4.499.999	
3. Tiền chi cho vay, mua các công cụ nợ của đơn vị khác			
4. Tiền thu hồi cho vay, bán lại các công cụ nợ của đơn vị khác			
5. Tiền chi đầu tư góp vốn vào đơn vị khác			
6. Tiền thu hồi đầu tư góp vốn vào đơn vị khác			
7. Tiền thu lãi cho vay, cổ tức và lợi nhuận được chia			
Lưu chuyển tiền thuần từ hoạt động đầu tư		(1.976.316.356)	-

BÁO CÁO LƯU CHUYỂN TIỀN TỆ

(Theo phương pháp trực tiếp)

Năm 2005

Đơn vị tính: VND

Chi tiêu	Thuyết minh	Năm nay	Năm trước
III. Lưu chuyển tiền từ hoạt động tài chính			
1. Tiền thu từ phát hành cổ phiếu, nhận vốn góp của chủ sở hữu			
2. Tiền chi trả vốn góp cho các chủ sở hữu, mua lại cổ phiếu của doanh nghiệp đã phát hành			
3. Tiền vay ngắn hạn, dài hạn nhận được		9.600.000.000	
4. Tiền chi trả nợ gốc vay		(46.695.981.725)	
5. Tiền chi trả nợ thuê tài chính			
6. Cổ tức, lợi nhuận đã trả cho chủ sở hữu			
7. Thu lãi tiền gửi ngân hàng			
Lưu chuyển tiền thuần từ hoạt động tài chính		(37.095.981.725)	-
Lưu chuyển tiền thuần trong kỳ		(2.264.663.405)	-
Tiền và tương đương tiền đầu kỳ		3.399.846.994	
Ảnh hưởng của thay đổi tỷ giá hối đoái quy đổi ngoại tệ		-	
Tiền và tương đương tiền cuối kỳ		1.135.183.589	-

Lập, ngày 17 tháng 03 năm 2006

Người lập

Kế toán trưởng

Giám đốc

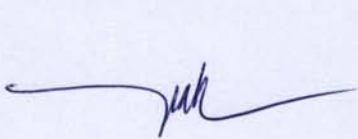



NGUYỄN ANH PHƯƠNG

NGUYỄN HUY QUYỀN

THƯỢNG TÁ
ĐỖ VĂN NGỌC

THUYẾT MINH BÁO CÁO TÀI CHÍNH

Cho kỳ kế toán kết thúc ngày 31/12/2005

I. Đặc điểm hoạt động của doanh nghiệp

1. Hình thức sở hữu vốn:

Công ty Công ty Cổ phần Vật tư Tổng hợp và Phân bón Hóa sinh được thành lập từ cổ phần Xí nghiệp Phân bón Hóa sinh thuộc DNNN Công ty Thanh Bình theo Quyết định số 2819/QĐ-BQP ngày 02/11/2004 và Quyết định số 491/QĐ-BQP ngày 24/03/2005 của Bộ trưởng Bộ Quốc phòng. Giấy chứng nhận đăng ký kinh doanh số 4103003733 do Sở Kế hoạch và Đầu tư TP. Hồ Chí Minh cấp ngày 16/08/2005. Công ty chính thức hoạt động theo hình thức công ty cổ phần từ ngày 01/09/2005.

Vốn điều lệ của Công ty là 18.500.000.000 đ (Mười tám tỷ năm trăm triệu đồng)

2. Lĩnh vực kinh doanh:

Sản xuất, mua bán phân bón. Mua bán nguyên liệu, sản xuất phân bón, máy móc, thiết bị, phụ tùng ngành nông nghiệp. Gia công chế biến, nuôi trồng thủy hải sản (không chế biến tại trụ sở công ty). Mua bán vật liệu xây dựng, nông-thủy-hải sản, lương thực thực phẩm, hàng trang trí nội thất, sản phẩm giày da may mặc. Khai thác khoáng sản (không khai thác tại trụ sở công ty). Đầu tư xây dựng, kinh doanh hạ tầng kỹ thuật KCN, khu dân cư. Kinh doanh nhà ở. Cho thuê kho bãi, nhà xưởng, nhà ở, văn phòng. sản xuất gia công khung nhà thép, sản phẩm bằng kim loại (không sản xuất, gia công tại trụ sở công ty). Mua bán vật liệu, vật tư ngành bao bì.

II. Niên độ kế toán, đơn vị tiền tệ sử dụng trong kế toán

1. Niên độ kế toán:

Niên độ kế toán đầu tiên của Công ty bắt đầu từ ngày 01/09/2005 và kết thúc vào ngày 31/12/2005. Niên độ kế toán tiếp theo của Công ty bắt đầu từ ngày 01/01 và kết thúc vào ngày 31/12 hàng năm.

2. Đơn vị tiền tệ sử dụng trong kế toán:

Đơn vị tiền tệ sử dụng trong ghi chép kế toán là đồng Việt Nam (VND).

III. Chế độ kế toán áp dụng

1. Chế độ kế toán áp dụng:

Công ty áp dụng chế độ kế toán Việt Nam ban hành theo Quyết định số 1141/TC/QĐ/CĐKT ngày 01/11/1995, Quyết định số 167/2000/QĐ-BTC ngày 25/10/2000, các Chuẩn mực kế toán Việt Nam do Bộ Tài chính ban hành và các thông tư sửa đổi, bổ sung, hướng dẫn thực hiện kèm theo.

2. Hình thức sổ kế toán áp dụng:

Hình thức sổ kế toán áp dụng tại Công ty là Nhật ký chung

IV Các chính sách kế toán áp dụng

1. Nguyên tắc xác định các khoản tiền: tiền mặt, tiền gửi ngân hàng, tiền đang chuyển:

1.1. Nguyên tắc xác định các khoản tương đương tiền:

Nguyên tắc xác định các khoản tương đương tiền là các khoản đầu tư ngắn hạn không quá 3 tháng có khả năng chuyển đổi dễ dàng thành tiền và không có nhiều rủi ro trong chuyển đổi thành tiền kể từ ngày mua khoản đầu tư đó tại thời điểm báo cáo.

1.2. Nguyên tắc, phương pháp chuyển đổi các đồng tiền khác:

Các nghiệp vụ kinh tế phát sinh bằng ngoại tệ được quy đổi ra đồng Việt Nam theo tỷ giá giao dịch thực tế tại thời điểm phát sinh nghiệp vụ. Tại thời điểm cuối năm các khoản mục tiền tệ có gốc ngoại tệ được quy đổi theo tỷ giá bình quân liên ngân hàng do Ngân hàng Nhà nước Việt Nam công bố vào ngày kết thúc niên độ kế toán.

Chênh lệch tỷ giá thực tế phát sinh trong kỳ và chênh lệch tỷ giá do đánh giá lại số dư các khoản mục tiền tệ tại thời điểm cuối năm được kết chuyển vào doanh thu hoặc chi phí tài chính trong năm tài chính.

2. Chính sách kế toán đối với hàng tồn kho:

2.1. Nguyên tắc đánh giá hàng tồn kho: Hàng tồn kho được tính theo giá gốc. Trường hợp giá trị thuần có thể thực hiện được thấp hơn giá gốc thì phải tính theo giá trị thuần có thể thực hiện được. Giá gốc hàng tồn kho bao gồm chi phí mua, chi phí chế biến và các chi phí liên quan trực tiếp khác phát sinh để có được hàng tồn kho ở địa điểm và trạng thái hiện tại.

Giá gốc của hàng tồn kho mua ngoài bao gồm giá mua, các loại thuế không được hoàn lại, chi phí vận chuyển, bốc xếp, bảo quản trong quá trình mua hàng và các chi phí khác có liên quan trực tiếp đến việc mua hàng tồn kho.

2.2. Phương pháp xác định giá trị hàng tồn kho cuối kỳ: Giá trị hàng tồn kho cuối kỳ được xác định theo phương pháp bình quân gia quyền.

2.3. Phương pháp hạch toán hàng tồn kho: Công ty áp dụng phương pháp kê khai thường xuyên để hạch toán hàng tồn kho.

2.4. Lập dự phòng giảm giá hàng tồn kho: Dự phòng giảm giá hàng tồn kho được lập vào thời điểm cuối năm là số chênh lệch giữa giá gốc của hàng tồn kho lớn hơn giá trị thuần có thể thực hiện được của chúng.

3. Nguyên tắc ghi nhận các khoản phải thu thương mại và phải thu khác:

3.1. Nguyên tắc ghi nhận: Các khoản phải thu khách hàng, khoản trả trước cho người bán, phải thu nội bộ, phải thu theo tiến độ kế hoạch hợp đồng xây dựng, và các khoản phải thu khác tại thời điểm báo cáo, nếu:

- Có thời hạn thu hồi hoặc thanh toán dưới 1 năm (hoặc trong một chu kỳ sản xuất kinh doanh) được phân loại là Tài sản ngắn hạn.
- Có thời hạn thu hồi hoặc thanh toán trên 1 năm (hoặc trên một chu kỳ sản xuất kinh doanh) được phân loại là Tài sản dài hạn.

3.2. Lập dự phòng phải thu khó đòi: Dự phòng nợ phải thu khó đòi thể hiện phần giá trị dự kiến bị tổn thất của các khoản nợ phải thu có khả năng không được khách hàng thanh toán đối với các khoản phải thu tại thời điểm lập Báo cáo tài chính.

4. Ghi nhận và khấu hao tài sản cố định:**4.1. Nguyên tắc ghi nhận TSCĐ hữu hình, TSCĐ vô hình**

Tài sản cố định được ghi nhận theo giá gốc. Trong quá trình sử dụng, tài sản cố định được ghi nhận theo nguyên giá, hao mòn lũy kế và giá trị còn lại.

4.2. Phương pháp khấu hao TSCĐ hữu hình, TSCĐ vô hình: Khấu hao được trích theo phương pháp đường thẳng. Thời gian khấu hao được ước tính như sau:

- Nhà cửa, vật kiến trúc	08-33 năm
- Máy móc, thiết bị	06-10 năm
- Phương tiện vận tải	06-10 năm
- Thiết bị văn phòng	03-05 năm

5. Nguyên tắc vốn hoá các khoản chi phí đi vay và các khoản chi phí khác:

5.1. Nguyên tắc vốn hoá các khoản chi phí đi vay: Chi phí đi vay liên quan trực tiếp đến việc đầu tư xây dựng hoặc sản xuất tài sản dở dang được tính vào giá trị của tài sản đó (được vốn hoá), bao gồm các khoản lãi tiền vay, phân bổ các khoản chiết khấu hoặc phụ trội khi phát hành trái phiếu, các khoản chi phí phụ phát sinh liên quan tới quá trình làm thủ tục vay.

Việc vốn hoá chi phí đi vay sẽ được tạm ngừng lại trong các giai đoạn mà quá trình đầu tư xây dựng hoặc sản xuất tài sản dở dang bị gián đoạn, trừ khi sự gián đoạn đó là cần thiết.

Việc vốn hoá chi phí đi vay sẽ chấm dứt khi các hoạt động chủ yếu cần thiết cho việc chuẩn bị đưa tài sản dở dang vào sử dụng hoặc bán đã hoàn thành. Chi phí đi vay phát sinh sau đó sẽ được ghi nhận là chi phí sản xuất, kinh doanh trong kỳ khi phát sinh.

Các khoản thu nhập phát sinh do đầu tư tạm thời các khoản vay riêng biệt trong khi chờ sử dụng vào mục đích có được tài sản dở dang thì phải ghi giảm trừ (-) vào chi phí đi vay phát sinh khi vốn hoá.

Chi phí đi vay được vốn hoá trong kỳ không được vượt quá tổng số chi phí đi vay phát sinh trong kỳ. Các khoản lãi tiền vay và khoản phân bổ chiết khấu hoặc phụ trội được vốn hoá trong từng kỳ không được vượt quá số lãi vay thực tế phát sinh và số phân bổ chiết khấu hoặc phụ trội trong kỳ đó.

5.2. Nguyên tắc vốn hoá các khoản chi phí khác:

5.2.1. Chi phí trả trước: Chi phí trả trước phân bổ cho hoạt động đầu tư xây dựng cơ bản, cải tạo, nâng cấp TSCĐ trong kỳ được vốn hoá vào TSCĐ đang được đầu tư hoặc cải tạo nâng cấp đó.

5.2.2. Chi phí khác: Chi phí khác phục vụ cho hoạt động đầu tư xây dựng cơ bản, cải tạo, nâng cấp TSCĐ trong kỳ được vốn hoá vào TSCĐ đang được đầu tư hoặc cải tạo nâng cấp đó.

5.3. Phương pháp phân bổ chi phí trả trước: Các loại chi phí trả trước nếu chỉ liên quan đến năm tài chính hiện tại thì được ghi nhận vào chi phí sản xuất kinh doanh trong năm tài chính

Việc tính và phân bổ chi phí trả trước dài hạn vào chi phí sản xuất kinh doanh từng kỳ hạch toán được căn cứ vào tính chất, mức độ từng loại chi phí để chọn phương pháp và tiêu thức phân bổ hợp lý.

6. Kế toán các khoản đầu tư tài chính:

6.1. Nguyên tắc ghi nhận các khoản đầu tư vào công ty con, công ty liên kết: Khoản đầu tư vào công ty con, công ty liên kết được kế toán theo phương pháp giá gốc. Lợi nhuận thuần được chia từ công ty con, công ty liên kết phát sinh sau ngày đầu tư được ghi nhận vào Báo cáo Kết quả hoạt động kinh doanh. Các khoản được chia khác (ngoài lợi nhuận thuần) được coi là phần thu hồi các khoản đầu tư và được ghi nhận là khoản giảm trừ giá gốc đầu tư.

6.2. Nguyên tắc ghi nhận các khoản đầu tư chứng khoán ngắn hạn, dài hạn: các khoản đầu tư chứng khoán tại thời điểm báo cáo, nếu:

- Có thời hạn thu hồi hoặc đáo hạn không quá 3 tháng kể từ ngày mua khoản đầu tư đó được coi là "tương đương tiền"
- Có thời hạn thu hồi vốn dưới 1 năm hoặc trong 1 chu kỳ kinh doanh được phân loại là tài sản ngắn hạn
- Có thời hạn thu hồi vốn trên 1 năm hoặc hơn 1 chu kỳ kinh doanh được phân loại là tài sản dài hạn

6.3. Nguyên tắc ghi nhận các khoản đầu tư ngắn hạn, dài hạn khác: các khoản đầu tư khác tại thời điểm báo cáo, nếu:

- Có thời hạn thu hồi hoặc đáo hạn không quá 3 tháng kể từ ngày mua khoản đầu tư đó được coi là "tương đương tiền"
- Có thời hạn thu hồi vốn dưới 1 năm hoặc trong 1 chu kỳ kinh doanh được phân loại là tài sản ngắn hạn
- Có thời hạn thu hồi vốn trên 1 năm hoặc hơn 1 chu kỳ kinh doanh được phân loại là tài sản dài hạn

6.4. Phương pháp lập dự phòng giảm giá đầu tư ngắn hạn, dài hạn:

Dự phòng giảm giá đầu tư được lập vào thời điểm cuối năm là số chênh lệch giữa giá gốc của các khoản đầu tư được hạch toán trên sổ kế toán lớn hơn giá trị thị trường của chúng tại thời điểm lập dự phòng.

7. Ghi nhận các khoản phải trả thương mại và phải trả khác:

Các khoản phải trả người bán, phải trả nội bộ, phải trả khác, khoản vay tại thời điểm báo cáo, nếu:

- Có thời hạn thanh toán dưới 1 năm hoặc trong một chu kỳ sản xuất kinh doanh được phân loại là nợ ngắn hạn.
- Có thời hạn thanh toán trên 1 năm hoặc trên một chu kỳ sản xuất kinh doanh được phân loại là nợ dài hạn.

8. Ghi nhận chi phí phải trả, trích trước chi phí sửa chữa lớn, chi phí bảo hành sản phẩm, trích quỹ dự phòng trợ cấp mất việc làm:

Các khoản chi phí thực tế chưa phát sinh nhưng được trích trước vào chi phí sản xuất, kinh doanh trong kỳ để đảm bảo khi chi phí phát sinh thực tế không gây đột biến cho chi phí sản xuất kinh doanh trên cơ sở đảm bảo nguyên tắc phù hợp giữa doanh thu và chi phí. Khi các chi phí đó phát sinh, nếu có chênh lệch với số đã trích, kế toán tiến hành ghi bổ sung hoặc ghi giảm chi phí tương ứng với phần chênh lệch.

Đối với những TSCĐ đặc thù, việc sửa chữa có tính chu kỳ thì chi phí sửa chữa lớn những tài sản này được trích trên cơ sở dự toán và được hạch toán vào chi phí sản xuất, kinh doanh.

9. Ghi nhận chi phí trả trước:

Các chi phí trả trước chỉ liên quan đến chi phí sản xuất kinh doanh năm tài chính hiện tại được ghi nhận là chi phí trả trước ngắn hạn.



10. Nguồn vốn chủ sở hữu:

10.1. Ghi nhận và trình bày cổ phiếu mua lại: Cổ phiếu do Công ty phát hành và sau đó mua lại là cổ phiếu ngân quỹ của Công ty. Cổ phiếu ngân quỹ được ghi nhận theo giá trị thực tế và trình bày trên Bảng Cân đối kế toán là một khoản ghi giảm vốn chủ sở hữu.

10.2. Ghi nhận cổ tức: Cổ tức phải trả cho các cổ đông được ghi nhận là khoản phải trả trong Bảng Cân đối kế toán của Công ty sau khi có thông báo chia cổ tức của Hội đồng Quản trị Công ty.

10.3. Nguyên tắc trích lập các khoản dự trữ các quỹ từ lợi nhuận sau thuế:

Lợi nhuận sau thuế thu nhập doanh nghiệp sau khi được Hội đồng Quản trị phê duyệt được trích các quỹ theo Điều lệ Công ty và các quy định pháp lý hiện hành, sẽ phân chia cho các bên dựa trên tỷ lệ vốn góp. Cụ thể: hàng năm, Công ty sẽ phải trích không quá 5% lợi nhuận sau thuế vào quỹ dự trữ để bổ sung vốn điều lệ, cho đến khi quỹ này bằng 10% vốn điều lệ của Công ty; 10% quỹ đầu tư phát triển; 10% quỹ khen thưởng, phúc lợi.

11. Nguyên tắc ghi nhận doanh thu:

Doanh thu bán hàng được ghi nhận khi đồng thời thỏa mãn các điều kiện sau:

- Phần lớn rủi ro và lợi ích gắn liền với quyền sở hữu sản phẩm hoặc hàng hóa đã được chuyển giao cho người mua;
- Công ty không còn nắm giữ quyền quản lý hàng hóa như người sở hữu hàng hóa hoặc quyền kiểm soát hàng hóa;
- Doanh thu được xác định tương đối chắc chắn;
- Công ty đã thu được hoặc sẽ thu được lợi ích kinh tế từ giao dịch bán hàng;
- Xác định được chi phí liên quan đến giao dịch bán hàng.

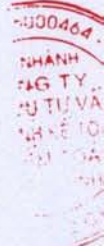

V. Thông tin bổ sung cho các khoản mục trình bày trong Bảng cân đối kế toán và Báo cáo kết quả hoạt động kinh doanh

1. Tiền và các khoản tương đương tiền

	31/12/2005	01/09/2005
Tiền mặt	1.120.069.816	
Tiền gửi ngân hàng	15.113.773	
Tổng cộng	1.135.183.589	-
	-	-

2. Các khoản phải thu ngắn hạn

	31/12/2005	01/09/2005
1. Phải thu khách hàng	173.607.416.916	-
2. Trả trước cho người bán	517.500.000	-
3. Phải thu nội bộ	-	-
4. Phải thu khác	1.086.825.746	-
+ <i>Tạm ứng</i>	387.883.977	
+ <i>Ký quỹ, Ký cược ngắn hạn</i>	560.545.000	
+ <i>Phải thu CPH</i>	138.396.769	-
+ <i>Phải thu khác</i>	-	
Tổng cộng	175.211.742.662	-
	-	-

3. Hàng tồn kho

	31/12/2005	01/09/2005
Giá gốc của hàng tồn kho		
- Nguyên liệu, vật liệu	45.869.378.036	
- Thành phẩm	1.660.680.755	
Tổng cộng	47.530.058.791	-
	-	-

4. Các khoản thuế phải thu

	31/12/2005	01/09/2005
- Thuế GTGT còn được khấu trừ	980.372.872	-
Tổng cộng	980.372.872	-
	-	-

5. Tăng, giảm tài sản cố định hữu hình

Chỉ tiêu	Nhà cửa vật kiến trúc	Máy móc thiết bị	Phương tiện vận tải	Thiết bị quản lý	Tổng cộng
I. Nguyên giá TSCĐ hữu hình					
1. Số dư đầu năm					-
2. Số tăng trong năm	27.703.622.979	10.318.362.221	6.007.919.625	1.033.566.084	45.063.470.909
<i>Bao gồm:</i>					-
- Mua sắm mới	27.703.622.979	10.318.362.221	6.007.919.625		44.029.904.825
- Xây dựng mới					-
- Tăng khác					-
3. Số giảm trong năm	-	46.560.000	-	64.000.000	110.560.000
<i>Bao gồm:</i>					-
- Thanh lý		46.560.000			46.560.000
- Nhượng bán					-
- Chuyển sang BĐS đầu tư					-
- Giảm khác				64.000.000	64.000.000
4. Số dư cuối năm	27.703.622.979	10.271.802.221	6.007.919.625	969.566.084	44.952.910.909
II. Giá trị hao mòn lũy kế					
1. Số dư đầu năm					-
2. Khấu hao trong năm	11.079.185.747	5.908.640.177	3.906.677.283	827.840.934	21.722.344.141
3. Giảm trong kỳ		29.754.838		56.355.556	86.110.394
4. Số dư cuối năm	11.079.185.747	5.878.885.339	3.906.677.283	771.485.378	21.636.233.747
III. Giá trị còn lại của TSCĐ HH					
1. Tại ngày đầu năm	-	-	-	-	-
2. Tại ngày cuối năm	16.624.437.232	4.392.916.882	2.101.242.342	198.080.706	23.316.677.162

6. Chi phí xây dựng cơ bản dở dang

	31/12/2005	01/09/2005
- Chi phí XDCCB dở dang	1.580.000.000	-
Xây dựng Nhà máy phân bón NPK tại Phú Yên	1.580.000.000	-
Tổng cộng	1.580.000.000	-

7. Các khoản đầu tư tài chính dài hạn

	31/12/2005	01/09/2005
- Đầu tư dài hạn khác:	300.000.000	-
+ Đầu tư chứng khoán dài hạn	300.000.000	-
Tổng cộng	300.000.000	-

8. Nợ ngắn hạn

8.1. Các khoản vay và nợ ngắn hạn

	Năm nay	Năm trước
- Vay ngắn hạn :	143.901.976.223	-
+ Vay ngân hàng Đông Á	56.683.440.000	-
+ Vay ngân hàng Quân Đội	40.136.190.000	-
+ Vay đối tượng khác	47.082.346.223	-
Tổng cộng	143.901.976.223	-

8.2. Phải trả người bán và người mua trả tiền trước

	31/12/2005	01/09/2005
- Phải trả người bán	79.438.199.041	-
- Người mua trả tiền trước	860.417.363	-
Tổng cộng	80.298.616.404	-

8.3. Thuế và các khoản phải nộp Nhà nước:

	31/12/2005	01/09/2005
- Thuế TNDN	465.051.949	-
- Thuế xuất nhập khẩu	(33.200.019)	-
- Các loại thuế khác	1.700.000	-
Tổng cộng	433.551.930	-

8.4. Chi phí phải trả

	31/12/2005	01/09/2005
- Chi phí phải trả	1.352.676.322	-
- Quỹ dự phòng trợ cấp mất việc làm	496.909.378	-
Tổng cộng	1.849.585.700	-

8.5. Các khoản phải trả, phải nộp khác

	31/12/2005	01/09/2005
- BHXH	166.826.870	-
- KPCĐ	32.603.616	-
- Các khoản phải trả khác	3.841.162.967	-
Tổng cộng	4.040.593.453	-

9 **Vốn chủ sở hữu**

9.1. *Bảng đối chiếu biến động của Vốn chủ sở hữu*

	Vốn góp	Quỹ đầu tư phát triển	Quỹ dự phòng tài chính	Quỹ khác thuộc vốn CSH	Lợi nhuận sau thuế chưa phân phối	Tổng cộng
Số dư đầu năm trước	-	-	-	-	-	-
Số dư đầu năm nay	-	-	-	-	-	-
Tăng năm nay	18.500.000.000	107.122.380	53.561.199	74.985.665	1.022.759.129	19.758.428.373
- Tăng vốn năm nay	18.500.000.000					18.500.000.000
- Lợi nhuận tăng trong năm					1.022.759.129	1.022.759.129
- Tăng do trích từ Lợi nhuận		107.122.380	53.561.199	74.985.665		235.669.244
Giảm năm nay	-	-			344.291.624	344.291.624
Số dư cuối năm nay	18.500.000.000	107.122.380	53.561.199	74.985.665	678.467.505	19.414.136.749

9.2. *Chi tiết vốn đầu tư của chủ sở hữu*

	Năm nay			Năm trước		
	Tổng số	Vốn cổ phần thường	Vốn cổ phần ưu đãi	Tổng số	Vốn cổ phần thường	Vốn cổ phần ưu đãi
Vốn đầu tư của Nhà nước	9.435.000.000	9.435.000.000	-	-	-	-
Vốn góp	9.065.000.000	9.065.000.000	-	-	-	-
Thặng dư vốn cổ phần	-	-	-	-	-	-
Cổ phiếu ngân quỹ	-	-	-	-	-	-
Tổng cộng	18.500.000.000	18.500.000.000	-	-	-	-

9.3. Các giao dịch về vốn với các chủ sở hữu và phân phối cổ tức, lợi nhuận

	31/12/2005	01/09/2005
- Vốn đầu tư của chủ sở hữu		
+ Vốn góp đầu năm	18.500.000.000	
+ Vốn góp tăng trong năm	-	
+ Vốn góp giảm trong năm	-	
+ Vốn góp cuối năm	18.500.000.000	
- Cổ tức lợi nhuận đã chia	-	

9.4. Cổ tức

	31/12/2005	01/09/2005
- Cổ tức đã công bố sau ngày kết thúc niên độ kế toán:	-	
+ Cổ tức đã công bố trên cổ phiếu thường:	-	
+ Cổ tức đã công bố trên cổ phiếu ưu đãi:	-	
- Cổ tức của cổ phiếu ưu đãi lũy kế chưa được ghi nhận:	-	

9.5. Cổ phiếu

	31/12/2005	01/09/2005
- Số lượng cổ phiếu được phép phát hành	1.850.000	
- Số lượng cổ phiếu đã được phát hành và góp vốn đầy đủ	1.850.000	
+ Cổ phiếu thường	1.850.000	
+ Cổ phiếu ưu đãi	-	
- Số lượng cổ phiếu được mua lại		
+ Cổ phiếu thường	-	
+ Cổ phiếu ưu đãi	-	
- Số lượng cổ phiếu đang lưu hành	1.850.000	
+ Cổ phiếu thường	1.850.000	
+ Cổ phiếu ưu đãi	1.850.000	

Mệnh giá cổ phiếu: 10.000 VND/cổ phiếu

10. Doanh thu

Chi tiêu	Năm nay	Năm trước
10.1. Doanh thu bán hàng và cung cấp dịch vụ		
- Tổng doanh thu	137.777.961.019	-
+ Doanh thu bán hàng	137.777.961.019	-
+ Doanh thu cung cấp dịch vụ	-	-
- Các khoản giảm trừ doanh thu	-	-
- Doanh thu thuần	137.777.961.019	-
Trong đó:		
+ Doanh thu thuần trao đổi hàng hoá	137.777.961.019	-
+ Doanh thu thuần trao đổi dịch vụ	-	-
10.2. Doanh thu hoạt động tài chính	5.343.017	-
- Lãi tiền gửi, tiền cho vay	5.343.017	-

11. Giá vốn hàng bán

	Năm nay	Năm trước
- Giá vốn của thành phẩm đã cung cấp	130.306.702.533	-
Tổng cộng	130.306.702.533	-

12. Chi phí tài chính

	Năm nay	Năm trước
- Chi phí hoạt động tài chính	4.331.962.800	-
Tổng cộng	4.331.962.800	-

13. Chi phí sản xuất kinh doanh theo yếu tố

Chi tiêu	Năm nay	Năm trước
13.1. Chi phí nguyên liệu, vật liệu	123.701.466.777	
13.2. Chi phí nhân công	1.476.058.820	
13.3. Chi phí khấu hao TSCĐ	2.209.309.584	
13.4. Chi phí khác	4.576.694.977	
Tổng cộng	131.963.530.158	-

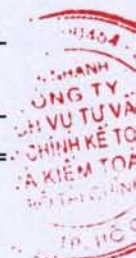

14. Thuế TNDN phải nộp và lợi nhuận sau thuế trong kỳ

Theo Nghị định 164/2003/NĐ-CP của Chính phủ quy định chi tiết Luật thuế thu nhập doanh nghiệp, Công ty được hưởng các ưu đãi về thuế TNDN như sau:

- Thuế suất thuế TNDN là 20% trong 10 năm (bắt đầu từ năm 2005).
- Được miễn thuế TNDN 02 năm (2006-2007) và giảm 50% thuế TNDN phải nộp trong 05 năm tiếp theo (2008-2012) đối với hoạt động sản xuất phân bón.
- Đối với các hoạt động khác theo quy định hiện hành.

Quyết toán thuế của Công ty sẽ chịu sự kiểm tra của cơ quan thuế. Do việc áp dụng luật và các qui định về thuế đối với nhiều loại giao dịch khác nhau có thể được giải thích theo nhiều cách khác nhau, số thuế được trình bày trên Báo cáo tài chính có thể bị thay đổi theo quyết định của cơ quan thuế.

	<u>Năm nay</u>	<u>Năm trước</u>
- Tổng lợi nhuận kế toán trước thuế	1.487.811.078	-
- Các khoản điều chỉnh tăng hoặc giảm lợi nhuận kế toán để xác định lợi nhuận chịu Thuế TNDN	173.088.740	-
+ Các khoản điều chỉnh tăng	173.088.740	-
+ Các khoản điều chỉnh giảm	-	-
- Tổng thu nhập chịu thuế	1.660.899.818	-
- Thuế TNDN phải nộp (*)	465.051.949	-
- Lợi nhuận sau thuế TNDN	1.022.759.129	-

VI. Những thông tin khác

Thông tin so sánh (những thay đổi về thông tin năm trước)

Do Công ty hoạt động theo hình thức công ty cổ phần từ ngày 01/09/2005 nên số liệu đầu kỳ bằng 0.

Lập, ngày 20 tháng 01 năm 2006

Người lập

Kế toán trưởng

Giám đốc





NGUYỄN ANH PHƯƠNG

NGUYỄN HUY QUYỀN

THƯỢNG TÁ
ĐỖ VĂN NGỌC

Số : *18...* /CV-AASCS
Ngày : 15/06/2007

Người nhận : **CÔNG TY CP VẬT TƯ TỔNG HỢP & PHÂN BÓN HÓA SINH**
Điện thoại : 7946.386 Fax : 7949.051
Địa chỉ : Ấp 5, đường số 8, xã Phạm Văn Cội, huyện Củ Chi, TP. Hồ Chí Minh
Người gửi : **CÔNG TY KIỂM TOÁN AASCS**

Về việc : *Đính chính Báo cáo kiểm toán.*

- Căn cứ Hợp đồng kiểm toán Báo cáo tài chính số 71/HĐKT-TC ngày 30/01/2007 và số 232/HĐKT-TC ngày 27/04/2007 giữa Quý Công ty với Công ty Dịch vụ Tư vấn Tài chính Kế toán & Kiểm toán (AASC) Chi nhánh TP. Hồ Chí Minh – nay được chuyển đổi thành Công ty TNHH Dịch vụ Tư vấn Tài chính Kế toán & Kiểm toán Phía Nam (AASCS).
- Căn cứ Báo cáo kiểm toán số 393/BCKT-TC ngày 30/05/2007 về Báo cáo tài chính năm 2005 và số 394/BCKT-TC ngày 30/05/2007 về Báo cáo tài chính năm 2006 của Công ty CP Vật tư Tổng hợp & Phân bón Hóa Sinh được kiểm toán bởi Công ty Dịch vụ Tư vấn Tài chính Kế toán & Kiểm toán (AASC) Chi nhánh TP. Hồ Chí Minh – nay được chuyển đổi thành Công ty TNHH Dịch vụ Tư vấn Tài chính Kế toán & Kiểm toán Phía Nam (AASCS).

Công ty Kiểm toán AASCS đính chính trên trang 18 của Báo cáo kiểm toán số 393/BCKT-TC ngày 30/05/2007 và trang 9 và 23 của Báo cáo kiểm toán số 394/BCKT-TC ngày 30/05/2007 như sau :

- Trang 18 : Chuyển toàn bộ nguyên giá tài sản cố định ở mục tăng trong năm “do mua sắm mới” sang mục “tăng khác” với tổng nguyên giá là 45.063.470.909 đồng.
- Trang 9 : Bỏ số liệu ở dòng có nội dung Lợi nhuận hoặc lỗ trong công ty liên kết, liên doanh “3.339.788.821”.
- Trang 23 : Bỏ số liệu ở dòng có nội dung Số lượng cổ phiếu được mua lại “906.500”
Bỏ số liệu ở nội dung Cổ phiếu phổ thông “906.500”

Chúng tôi đính kèm 03 trang 18, 9 và 23 đã được điều chỉnh lại cho đúng ở phía sau.

Trân trọng kính chào,



ĐỖ KHẮC THANH
Tổng Giám đốc

SAO Y BẢN CHÍNH
Ngày *15* tháng *06* năm *2007*



PHÙNG NGỌC TOÀN
Chủ nhiệm Kiểm toán

**THƯỢNG TÁ
ĐỖ VĂN NGỌC**

BÁO CÁO KẾT QUẢ HOẠT ĐỘNG KINH DOANH HỢP NHẤT

Năm 2006

Đơn vị tính: VND

Mã số	Chỉ tiêu	Thuyết minh	Năm 2006	Năm 2005
01	Doanh thu bán hàng và cung cấp dịch vụ	21	389,476,174,260	137,777,961,019
02	Các khoản giảm trừ	22	-	-
10	Doanh thu thuần về bán hàng và cung cấp dịch vụ	23	389,476,174,260	137,777,961,019
11	Giá vốn hàng bán	24	358,024,158,097	130,306,702,533
20	Lợi nhuận gộp về bán hàng và cung cấp dịch vụ		31,452,016,163	7,471,258,486
21	Doanh thu hoạt động tài chính	25	58,987,306	5,343,017
22	Chi phí tài chính	26	24,055,589,891	4,331,962,800
	<i>Trong đó: chi phí lãi vay</i>		19,104,720,961	3,643,273,853
24	Chi phí bán hàng		1,709,925,424	1,149,443,605
25	Chi phí quản lý doanh nghiệp		2,830,759,617	490,578,858
30	Lợi nhuận thuần từ hoạt động kinh doanh		2,914,728,537	1,504,616,240
31	Thu nhập khác		139,474,205	-
32	Chi phí khác		509,029,204	16,805,162
40	Lợi nhuận khác		(369,554,999)	(16,805,162)
50	Phần lợi nhuận hoặc lỗ trong công ty liên kết, liên doanh			
60	Tổng lợi nhuận kế toán trước thuế		2,545,173,538	1,487,811,078
61	Chi phí thuế TNDN hiện hành	27	-	465,051,949
62	Chi phí thuế TNDN hoãn lại		-	-
70	Lợi nhuận sau thuế thu nhập doanh nghiệp		2,545,173,538	1,022,759,129
	- Lợi ích của cổ đông thiểu số			
	- Lợi ích sau thuế của cổ đông của công ty mẹ		2,545,173,538	1,022,759,129
80	Lãi cơ bản trên cổ phiếu		1,376	553

Lập ngày 31 tháng 01 năm 2007

Người lập biểu

Kế toán trưởng

Giám đốc

NGUYỄN ANH PHƯƠNG

NGUYỄN HUY QUYÊN

THƯỢNG TÁ
 ĐỖ VĂN NGỌC

5068,
 IG TỶ
 LỆM HỮU
 VĂN TÀI
 À KIỂM
 N
 C
 TU
 MINH



a) Chi tiết vốn đầu tư của chủ sở hữu

	31/12/2006	01/01/2006
	VND	VND
Vốn góp của Nhà nước	9,435,000,000	9,435,000,000
Vốn góp của các đối tượng khác	9,065,000,000	9,065,000,000
- Do pháp nhân nắm giữ		
- Do thể nhân nắm giữ	9,065,000,000	9,065,000,000
Tổng cộng	18,500,000,000	18,500,000,000

b) Các giao dịch về vốn với các chủ sở hữu và phân phối cổ tức, chia lợi nhuận

	31/12/2006	01/01/2006
	VND	VND
Vốn đầu tư của chủ sở hữu	18,500,000,000	18,500,000,000
Vốn góp đầu năm	-	-
Vốn góp tăng trong năm	-	-
Vốn góp giảm trong năm	-	-
Vốn góp cuối năm	18,500,000,000	18,500,000,000
Cổ tức, lợi nhuận đã chia	-	-

c) Cổ tức

	Năm 2006	năm 2005
Cổ tức đã công bố sau ngày kết thúc kỳ kế toán năm:		
- Cổ tức đã công bố trên cổ phiếu phổ thông:		
- Cổ tức đã công bố trên cổ phiếu ưu đãi:		
Cổ tức của cổ phiếu ưu đãi lũy kế chưa được ghi nhận:		

d) Cổ phiếu

	31/12/2006	01/01/2006
Số lượng cổ phiếu đăng ký phát hành	1,850,000	1,850,000
Số lượng cổ phiếu đã bán ra công chúng	906,500	906,500
- Cổ phiếu phổ thông	906,500	906,500
- Cổ phiếu ưu đãi		
Số lượng cổ phiếu được mua lại	-	-
- Cổ phiếu phổ thông	-	-
- Cổ phiếu ưu đãi	-	-
Số lượng cổ phiếu đang lưu hành	1,850,000	1,850,000
- Cổ phiếu phổ thông	1,850,000	1,850,000
- Cổ phiếu ưu đãi		

- Mệnh giá cổ phiếu đang lưu hành: 10.000 đ/Cổ phiếu

e) Các quỹ của công ty

	31/12/2006	01/01/2006
	VND	VND
- Quỹ đầu tư phát triển	420,865,572	107,122,380
- Quỹ dự phòng tài chính	219,087,470	53,561,199
- Quỹ khác thuộc vốn chủ sở hữu	191,395,169	74,985,665
- Quỹ khen thưởng, phúc lợi	374,751,388	495,367,858



Số : *118*... /CV-AASCS
Ngày : 15/06/2007

Người nhận : **CÔNG TY CP VẬT TƯ TỔNG HỢP & PHÂN BÓN HÓA SINH**
Điện thoại : 7946.386 Fax : 7949.051
Địa chỉ : Ấp 5, đường số 8, xã Phạm Văn Cội, huyện Củ Chi, TP. Hồ Chí Minh
Người gửi : **CÔNG TY KIỂM TOÁN AASCS**

Về việc : *Đính chính Báo cáo kiểm toán.*

- Căn cứ Hợp đồng kiểm toán Báo cáo tài chính số 71/HĐKT-TC ngày 30/01/2007 và số 232/HĐKT-TC ngày 27/04/2007 giữa Quý Công ty với Công ty Dịch vụ Tư vấn Tài chính Kế toán & Kiểm toán (AASC) Chi nhánh TP. Hồ Chí Minh – nay được chuyển đổi thành Công ty TNHH Dịch vụ Tư vấn Tài chính Kế toán & Kiểm toán Phía Nam (AASCS).
- Căn cứ Báo cáo kiểm toán số 393/BCKT-TC ngày 30/05/2007 về Báo cáo tài chính năm 2005 và số 394/BCKT-TC ngày 30/05/2007 về Báo cáo tài chính năm 2006 của Công ty CP Vật tư Tổng hợp & Phân bón Hóa Sinh được kiểm toán bởi Công ty Dịch vụ Tư vấn Tài chính Kế toán & Kiểm toán (AASC) Chi nhánh TP. Hồ Chí Minh – nay được chuyển đổi thành Công ty TNHH Dịch vụ Tư vấn Tài chính Kế toán & Kiểm toán Phía Nam (AASCS).

Công ty Kiểm toán AASCS đính chính trên trang 18 của Báo cáo kiểm toán số 393/BCKT-TC ngày 30/05/2007 và trang 9 và 23 của Báo cáo kiểm toán số 394/BCKT-TC ngày 30/05/2007 như sau

- Trang 18 : Chuyển toàn bộ nguyên giá tài sản cố định ở mục tăng trong năm “do mua sắm mới” sang mục “tăng khác” với tổng nguyên giá là 45.063.470.909 đồng. (*Blair 2005*)
- Trang 9 : Bỏ số liệu ở dòng có nội dung Lợi nhuận hoặc lỗ trong công ty liên kết, liên doanh “3.339.788.821”.
- Trang 23 : Bỏ số liệu ở dòng có nội dung Số lượng cổ phiếu được mua lại “906.500”
Bỏ số liệu ở nội dung Cổ phiếu phổ thông “906.500”

Chúng tôi đính kèm 03 trang 18, 9 và 23 đã được điều chỉnh lại cho đúng ở phía sau.

Trân trọng kính chào,



ĐỖ KHẮC THANH
Tổng Giám đốc



**TRUNG TÁ
VŨ XUÂN NGỌC**

SAO Y BAN CHÍNH

Ngày *05* tháng *08* năm *07*.

PHO GIÁM ĐỐC

PHÙNG NGỌC TOÀN
Chủ nhiệm Kiểm toán



Blair
2005

5. Tăng, giảm tài sản cố định hữu hình

Chỉ tiêu	Nhà cửa vật kiến trúc	Máy móc thiết bị	Phương tiện vận tải	Thiết bị quản lý	Tổng cộng
I. Nguyên giá TSCĐ hữu hình					
1. Số dư đầu năm					-
2. Số tăng trong năm	27,703,622,979	10,318,362,221	6,007,919,625	1,033,566,084	45,063,470,909
<i>Bao gồm:</i>					-
- Mua sắm mới					-
- Xây dựng mới					-
- Tăng khác	27,703,622,979	10,318,362,221	6,007,919,625	1,033,566,084	45,063,470,909
3. Số giảm trong năm	-	46,560,000	-	64,000,000	110,560,000
<i>Bao gồm:</i>					-
- Thanh lý		46,560,000			46,560,000
- Nhượng bán					-
- Chuyển sang BĐS đầu tư					-
- Giảm khác				64,000,000	64,000,000
4. Số dư cuối năm	27,703,622,979	10,271,802,221	6,007,919,625	969,566,084	44,952,910,909
II. Giá trị hao mòn lũy kế					
1. Số dư đầu năm					-
2. Khấu hao trong năm	11,079,185,747	5,908,640,177	3,906,677,283	827,840,934	21,722,344,141
3. Giảm trong kỳ		29,754,838		56,355,556	86,110,394
4. Số dư cuối năm	11,079,185,747	5,878,885,339	3,906,677,283	771,485,378	21,636,233,747
III. Giá trị còn lại của TSCĐ HH					
1. Tại ngày đầu năm	-	-	-	-	-
2. Tại ngày cuối năm	16,624,437,232	4,392,916,882	2,101,242,342	198,080,706	23,316,677,162

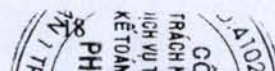
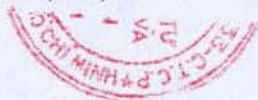

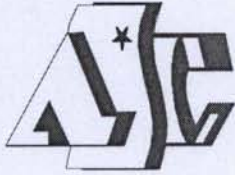

Báo cáo tài chính đã được kiểm toán

XÍ NGHIỆP PHÂN BÓN HÓA SINH

BÁO CÁO TÀI CHÍNH

Cho kỳ kế toán kết thúc ngày 31/08/2005
(Giai đoạn từ ngày 01/01/2005 đến 31/08/2005)



Đơn vị kiểm toán :

**CÔNG TY DỊCH VỤ TƯ VẤN TÀI CHÍNH KẾ TOÁN & KIỂM TOÁN (AASC) - BỘ TÀI CHÍNH
THÀNH VIÊN CỦA TỔ CHỨC KIỂM TOÁN QUỐC TẾ INPACT**

MỤC LỤC

Nội dung	Trang
Báo cáo của Ban Giám đốc	2 - 3
Báo cáo Kiểm toán	4 - 4
Báo cáo tài chính đã được kiểm toán	
- Bảng cân đối kế toán	5 - 8
- Kết quả hoạt động kinh doanh	9 - 9
- Thuyết minh báo cáo tài chính	10 - 19

BÁO CÁO CỦA BAN GIÁM ĐỐC

Ban Giám đốc Xí nghiệp Phân bón Hóa sinh (sau đây gọi tắt là "Xí nghiệp") trình bày Báo cáo của mình và Báo cáo tài chính của Xí nghiệp cho năm tài chính kết thúc ngày 31/12/2005 (bắt đầu từ ngày 01/09/2005 đến ngày 31/12/2005).

Xí nghiệp

Xí nghiệp Phân bón Hóa Sinh trực thuộc Công ty Thanh Bình - Tổng cục Công nghiệp Quốc phòng - Bộ Quốc phòng (trước đây là Công ty Sản xuất và Dịch vụ tổng hợp II) được thành lập theo quyết định số 465/QĐ ngày 10/12/1991.

Nhà máy sản xuất tại xã Phạm Văn Cội, huyện Củ Chi, TP. Hồ Chí Minh là doanh nghiệp quân đội với nhiệm vụ được giao sản xuất các loại phân bón N.P.K phục vụ cho sản xuất nông nghiệp.

Nhiệm vụ của Xí nghiệp

Sản xuất các loại phân bón hữu cơ, vô cơ, phân hóa sinh vi lượng và các hợp chất dinh dưỡng sinh học chuyên dùng cho cây trồng, nhằm phục vụ cho yêu cầu sản xuất nông nghiệp trong nước, nhanh chóng tiến tới sản xuất ra sản phẩm có chất lượng cao đáp ứng được nhu cầu xuất khẩu. Liên doanh, liên kết với các đơn vị, địa phương, các tổ chức kinh tế trong và ngoài nước để trao đổi sản phẩm, quảng cáo triển lãm, hợp tác trao đổi kỹ thuật công nghệ phục vụ cho phát triển sản xuất và xuất khẩu.

Các sự kiện sau ngày khóa sổ kế toán lập báo cáo tài chính

Theo Quyết định số 2819/QĐ-BQP ngày 02/11/2004 của Bộ trưởng Bộ Quốc phòng về việc xác định giá trị doanh nghiệp thực hiện cổ phần hóa Công ty Thanh Bình thuộc Tổng cục Công nghiệp Quốc phòng và Quyết định số 491/QĐ-BQP ngày 24/03/2005 của Bộ trưởng Bộ Quốc phòng về việc phê duyệt phương án và chuyển Công ty Thanh Bình thuộc Tổng cục Công nghiệp Quốc phòng thành 3 Công ty cổ phần. Theo đó Xí nghiệp Phân bón Hóa sinh thuộc Công ty Thanh Bình trở thành Công ty Cổ phần Vật tư Tổng hợp và Phân bón Hóa sinh hiện nay.

Ngoài ra không có sự kiện trọng yếu nào xảy ra sau ngày lập Báo cáo tài chính đòi hỏi được điều chỉnh hay công bố trên Báo cáo tài chính.

Ban Giám đốc

Các thành viên của Ban Giám đốc Xí nghiệp bao gồm:

Ông HUỖNH NGHĨA	Giám đốc
Ông VŨ XUÂN NGỌC	Phó Giám đốc

Các thành viên của Ban Giám đốc Công ty hiện nay bao gồm:

Ông ĐỖ VĂN NGỌC	Giám đốc
Ông VŨ XUÂN NGỌC	Phó Giám đốc

Kiểm toán viên

Công ty Dịch vụ Tư vấn Tài chính Kế toán & Kiểm toán (AASC) - Bộ Tài chính được chỉ định thực hiện kiểm toán báo cáo tài chính năm 2005, chúng tôi bày tỏ nguyện vọng tiếp tục làm công tác kiểm toán cho Xí nghiệp.

Công bố trách nhiệm của Ban giám đốc đối với Báo cáo tài chính

Ban Giám đốc Xí nghiệp chịu trách nhiệm về việc lập Báo cáo tài chính phản ánh trung thực, hợp lý tình hình tài chính, kết quả hoạt động kinh doanh của Xí nghiệp trong năm.

Ban Giám đốc Xí nghiệp đảm bảo rằng các sổ kế toán được lưu giữ để phản ánh tình hình tài chính của Xí nghiệp, với mức độ trung thực, hợp lý tại bất cứ thời điểm nào và đảm bảo rằng Báo cáo tài chính tuân thủ các quy định hiện hành của Nhà nước. Đồng thời có trách nhiệm trong việc bảo đảm an toàn tài sản của Xí nghiệp và thực hiện các biện pháp thích hợp để ngăn chặn, phát hiện các hành vi gian lận và các vi phạm khác.

Ban Giám đốc Xí nghiệp cam kết rằng Báo cáo tài chính đã phản ánh trung thực và hợp lý tình hình tài chính của Xí nghiệp tại thời điểm ngày 31/08/2005, kết quả hoạt động kinh doanh cho năm tài chính kết thúc cùng ngày, phù hợp với chuẩn mực, chế độ kế toán Việt Nam và tuân thủ các quy định hiện hành có liên quan.

TP. HCM, ngày 29. tháng 5. năm 2007

TM. Ban Giám đốc



ĐỖ VĂN NGỌC
Giám đốc

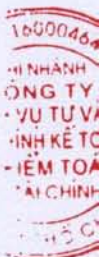



Số : 392 /BCKT-TC

TP. HCM, ngày 30 tháng 5 năm 2007

BÁO CÁO KIỂM TOÁN

Về Báo cáo tài chính tại ngày 31/08/2005 của Xí nghiệp Phân bón Hóa sinh

Kính gửi: BAN GIÁM ĐỐC
XÍ NGHIỆP PHÂN BÓN HÓA SINH

Chúng tôi đã kiểm toán báo cáo tài chính riêng của Xí nghiệp Phân bón Hóa sinh được lập ngày 01/09/2005 gồm: Bảng cân đối kế toán tại thời điểm 31/08/2005, Báo cáo kết quả hoạt động kinh doanh và Thuyết minh báo cáo tài chính năm tài chính kết thúc cùng ngày được trình bày từ trang 05 đến trang 19 kèm theo.

Việc lập và trình bày Báo cáo tài chính này thuộc trách nhiệm của Giám đốc Công ty. Trách nhiệm của chúng tôi là đưa ra ý kiến về các báo cáo này căn cứ trên kết quả kiểm toán của chúng tôi.

Cơ sở ý kiến

Chúng tôi đã thực hiện công việc kiểm toán theo các chuẩn mực kiểm toán Việt Nam. Các chuẩn mực này yêu cầu công việc kiểm toán lập kế hoạch và thực hiện để có sự đảm bảo hợp lý rằng các báo cáo tài chính không còn chứa đựng các sai sót trọng yếu. Chúng tôi đã thực hiện việc kiểm tra theo phương pháp chọn mẫu và áp dụng các thử nghiệm cần thiết, các bằng chứng xác minh những thông tin trong báo cáo tài chính; đánh giá việc tuân thủ các chuẩn mực và chế độ kế toán hiện hành, các nguyên tắc và phương pháp kế toán được áp dụng, các ước tính và xét đoán quan trọng của Giám đốc cũng như cách trình bày tổng quát các báo cáo tài chính. Chúng tôi cho rằng công việc kiểm toán của chúng tôi đã đưa ra những cơ sở hợp lý để làm căn cứ cho ý kiến của chúng tôi.

Ý kiến của kiểm toán viên

Do chúng tôi được bổ nhiệm làm kiểm toán sau thời điểm quyết toán 31/08/2005 của Xí nghiệp nên chúng tôi không thể tham gia chứng kiến kiểm kê tiền mặt tại quỹ và hàng tồn kho tại ngày 31/08/2005, do đó số liệu về tiền mặt và hàng tồn kho hoàn toàn dựa vào số liệu trên hồ sơ sổ sách kế toán của Công ty. Tuy nhiên Xí nghiệp đã tiến hành kiểm kê và có đầy đủ các biên bản kiểm kê.

Theo ý kiến của chúng tôi, ngoại trừ những ảnh hưởng (nếu có) đến báo cáo tài chính vì những lý do nêu trên, báo cáo tài chính của Xí nghiệp Phân bón Hóa sinh đã phản ánh trung thực và hợp lý trên các khía cạnh trọng yếu tình hình tài chính tại ngày 31/08/2005, cũng như kết quả kinh doanh trong năm tài chính kết thúc cùng ngày, phù hợp với chuẩn mực và chế độ kế toán Việt Nam hiện hành và các quy định pháp lý có liên quan.



NGUYỄN THỊ LAN
Phó Giám đốc
CPA số: 0167/KTV

PHÙNG NGỌC TOÀN
Chủ nhiệm Kiểm toán
CPA số: 0335/KTV

BẢNG CÂN ĐỐI KẾ TOÁN

Tại ngày 31 tháng 08 năm 2005

Đơn vị tính: VND

Chỉ tiêu	Mã số	Thuyết minh	Số cuối kỳ	Số đầu năm
TÀI SẢN				
A. TÀI SẢN NGẮN HẠN				
(100 = 110 + 120 + 130 + 140 + 150)	100		157.907.515.555	130.511.201.497
I. Tiền và các khoản tương đương tiền	110	V.1	3.399.846.994	1.900.567.011
1. Tiền	111		3.399.846.994	1.900.567.011
2. Các khoản tương đương tiền	112		-	-
II. Các khoản đầu tư tài chính ngắn hạn	120		-	300.000.000
1. Đầu tư chứng khoán ngắn hạn	121		-	300.000.000
2. Dự phòng giảm giá chứng khoán đầu tư ngắn hạn (*)	129		-	-
III. Các khoản phải thu	130	V.2	107.429.728.104	88.498.965.421
1. Phải thu của khách hàng	131		105.770.828.104	88.498.465.421
2. Trả trước cho người bán	132			
3. Phải thu nội bộ	133			
4. Phải thu theo tiến độ kế hoạch hợp đồng xây dựng	134			
5. Các khoản phải thu khác	138		1.658.900.000	500.000
6. Dự phòng các khoản phải thu khó đòi (*)	139			
IV. Hàng tồn kho	140	V.3	44.728.540.930	38.896.007.295
1. Hàng tồn kho	141		44.728.540.930	38.896.007.295
2. Dự phòng giảm giá hàng tồn kho (*)	149			
V. Tài sản ngắn hạn khác	150		2.349.399.527	915.661.770
1. Chi phí trả trước ngắn hạn	151			3.750.000
2. Các khoản thuế phải thu	152	V.4	2.349.399.527	911.911.770
3. Tài sản ngắn hạn khác	158		-	-

BẢNG CÂN ĐỐI KẾ TOÁN

Tại ngày 31 tháng 08 năm 2005

Đơn vị tính: VND

Chỉ tiêu	Mã số	Thuyết minh	Số cuối kỳ	Số đầu năm
B. TÀI SẢN DÀI HẠN (200 = 210 + 220 +240 +250 +260)	200		25.640.664.998	25.875.979.698
I. Các khoản phải thu dài hạn	210		-	-
1. Phải thu dài hạn của khách hàng	211		-	-
2. Phải thu nội bộ dài hạn	212		-	-
3. Phải thu dài hạn khác	218		-	-
4. Dự phòng phải thu dài hạn khó đòi (*)	219		-	-
II. Tài sản cố định	220		25.157.643.162	25.666.357.862
1. Tài sản cố định hữu hình	221	V.5	25.157.643.162	24.332.777.904
- Nguyên giá	222		44.649.107.064	42.381.886.090
- Giá trị hao mòn lũy kế (*)	223		(19.491.463.902)	(18.049.108.186)
2. Tài sản cố định thuê tài chính	224		-	-
- Nguyên giá	225		-	-
- Giá trị hao mòn lũy kế (*)	226		-	-
3. Tài sản cố định vô hình	227		-	-
- Nguyên giá	228		-	-
- Giá trị hao mòn lũy kế (*)	229		-	-
4. Chi phí xây dựng cơ bản dở dang	230	V.6	-	1.333.579.958
III. Bất động sản đầu tư	240		-	-
- Nguyên giá	241		-	-
- Giá trị hao mòn lũy kế (*)	242		-	-
IV. Các khoản đầu tư tài chính dài hạn	250	V.7	300.000.000	-
1. Đầu tư vào công ty con	251		-	-
2. Đầu tư vào công ty liên kết, liên doanh	252		-	-
3. Đầu tư dài hạn khác	258		300.000.000	-
4. Dự phòng giảm giá chứng khoán đầu tư dài hạn (*)	259		-	-
V. Tài sản dài hạn khác	260		183.021.836	209.621.836
1. Chi phí trả trước dài hạn	261		183.021.836	209.621.836
2. Tài sản thuế thu nhập hoãn lại	262		-	-
3. Tài sản dài hạn khác	268		-	-
TỔNG CỘNG TÀI SẢN (270 = 100 + 200)			183.548.180.553	156.387.181.195

BẢNG CÂN ĐỐI KẾ TOÁN

Tại ngày 31 tháng 08 năm 2005

Đơn vị tính: VND

Chỉ tiêu	Mã số	Thuyết minh	Số cuối kỳ	Số đầu năm
NGUỒN VỐN				
A . NỢ PHẢI TRẢ (300 = 310 + 320)	300		164.560.544.075	146.445.488.327
I. Nợ ngắn hạn	310	V.8	164.560.544.075	146.445.488.327
1. Vay và nợ ngắn hạn	311		109.294.630.191	91.798.340.727
2. Phải trả cho người bán	312		48.337.346.373	46.960.421.211
3. Người mua trả tiền trước	313		650.319.635	
4. Thuế và các khoản phải nộp Nhà nước	314			-
5. Phải trả công nhân viên	315		246.799.617	133.335.145
6. Chi phí phải trả	316		2.531.547.934	5.953.911.875
7. Phải trả nội bộ	317		446.155.652	1.091.582.551
8. Phải trả theo tiến độ kế hoạch hợp đồng xây dựng	318			
9. Các khoản phải trả, phải nộp khác	319		3.053.744.673	507.896.818
II. Nợ dài hạn	320		-	-
B . VỐN CHỦ SỞ HỮU (400 = 410 +420)	400	V.9	18.987.636.478	9.941.692.868
I. Vốn chủ sở hữu	410		18.500.000.000	9.436.799.781
1. Vốn đầu tư của chủ sở hữu	411		18.500.000.000	2.300.000.000
2. Thặng dư vốn cổ phần	412			
3. Cổ phiếu ngân quỹ	413			
4. Chênh lệch đánh giá lại tài sản	414			(1.448.376.805)
5. Chênh lệch tỷ giá hối đoái	415			
6. Quỹ đầu tư phát triển	416			6.276.385.861
7. Quỹ dự phòng tài chính	417			1.750.352.019
8. Quỹ khác thuộc vốn chủ sở hữu	418			558.438.706
9. Lợi nhuận chưa phân phối	419			
II. Nguồn kinh phí, quỹ khác	420		487.636.478	504.893.087
1. Quỹ khen thưởng và phúc lợi	421		487.636.478	504.893.087
2. Nguồn kinh phí	422		-	-
3. Nguồn kinh phí đã hình thành TSCĐ	423		-	-
TỔNG CỘNG NGUỒN VỐN			183.548.180.553	156.387.181.195

CÁC CHỈ TIÊU NGOÀI BẢNG CÂN ĐỐI KẾ TOÁN

Chỉ tiêu	Thuyết minh	Số cuối năm	Số đầu năm
1. Tài sản thuê ngoài		-	-
2. Vật tư, hàng hóa nhận giữ hộ, nhận gia công		140.047.392	
3. Hàng hóa nhận bán hộ, nhận ký gửi		-	-
4. Nợ khó đòi đã xử lý		5.093.849.133	
5. Ngoại tệ các loại		-	-
6. Dự toán chi hoạt động		-	-
7. Nguồn vốn khấu hao cơ bản hiện có		18.499.999	

Lập, ngày 01 tháng 09 năm 2005

Người lập

Kế toán trưởng

Giám đốc

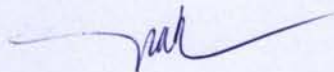



NGUYỄN ANH PHƯỢNG

NGUYỄN HUY QUYỀN

THƯỢNG TÁ
ĐỖ VĂN NGỌC

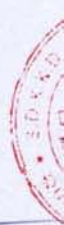

BÁO CÁO KẾT QUẢ HOẠT ĐỘNG KINH DOANH

Năm 2005

(01/01/2005-31/08/2005)

Đơn vị tính: VND

Chỉ tiêu	Thuyết minh	Năm nay	Năm trước
1. Doanh thu bán hàng và cung cấp dịch vụ	V.10	113.943.665.400	207.270.532.881
2. Các khoản giảm trừ			265.489.555
3. Doanh thu thuần về bán hàng và cung cấp dịch vụ		113.943.665.400	207.005.043.326
4. Giá vốn hàng bán	V.11	105.176.000.533	193.962.456.224
5. Lợi nhuận gộp về bán hàng và cung cấp dịch vụ		8.767.664.867	13.042.587.102
6. Doanh thu hoạt động tài chính		191.852.728	535.432.320
7. Chi phí tài chính	V.12	6.892.710.855	8.033.795.076
Trong đó: chi phí lãi vay		3.643.273.853	6.662.488.869
8. Chi phí bán hàng		649.011.600	2.807.981.769
9. Chi phí quản lý doanh nghiệp		-	-
10. Lợi nhuận thuần từ hoạt động kinh doanh		1.417.795.140	2.736.242.577
11. Thu nhập khác		-	29.720.200
12. Chi phí khác		13.305.656	439.247.134
Lợi nhuận khác		(13.305.656)	(409.526.934)
14. Tổng lợi nhuận kế toán trước thuế		1.404.489.484	2.326.715.643
Trong đó: thu nhập từ cổ tức			
15. Thuế thu nhập doanh nghiệp	V.14	386.537.056	638.040.380
16. Lợi nhuận sau thuế thu nhập doanh nghiệp		1.017.952.428	2.007.695.453

Lập, ngày 01 tháng 09 năm 2005

Người lập

Kế toán trưởng

Giám đốc

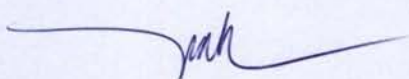



NGUYỄN VĂN CƯỜNG

NGUYỄN HUY QUYỀN

THƯỢNG TÁ
ĐỖ VĂN NGỌC

THUYẾT MINH BÁO CÁO TÀI CHÍNH

Cho kỳ kế toán kết thúc ngày 31/08/2005

I. Đặc điểm hoạt động của Xí nghiệp

1. Hình thức sở hữu:

Xí nghiệp Phân bón Hóa Sinh trực thuộc Công ty Thanh Bình - Tổng cục Công nghiệp Quốc phòng - Bộ Quốc phòng (trước đây là Công ty Sản xuất và Dịch vụ tổng hợp II) được thành lập theo quyết định số 465/QĐ ngày 10/12/1991.

Nhà máy sản xuất tại xã Phạm Văn Cội, huyện Củ Chi, TP. Hồ Chí Minh là doanh nghiệp quân đội với nhiệm vụ được giao sản xuất các loại phân bón N.P.K phục vụ cho sản xuất nông nghiệp.

2. Nhiệm vụ:

Sản xuất các loại phân bón hữu cơ, vô cơ, phân hóa sinh vi lượng và các hợp chất dinh dưỡng sinh học chuyên dùng cho cây trồng, nhằm phục vụ cho yêu cầu sản xuất nông nghiệp trong nước, nhanh chóng tiến tới sản xuất ra sản phẩm có chất lượng cao đáp ứng được nhu cầu xuất khẩu. Liên doanh, liên kết với các đơn vị, địa phương, các tổ chức kinh tế trong và ngoài nước để trao đổi sản phẩm, quảng cáo triển lãm, hợp tác trao đổi kỹ thuật công nghệ phục vụ cho phát triển sản xuất và xuất khẩu.

II. Niên độ kế toán, đơn vị tiền tệ sử dụng trong kế toán

1. Niên độ kế toán:

Niên độ kế toán của Xí nghiệp bắt đầu từ ngày 01/01 và kết thúc vào ngày 31/08/2005.

2. Đơn vị tiền tệ sử dụng trong kế toán:

Đơn vị tiền tệ sử dụng trong ghi chép kế toán là đồng Việt Nam (VND).

Chế độ kế toán áp dụng

1. Chế độ kế toán áp dụng:

Xí nghiệp là đơn vị hạch toán phụ thuộc và áp dụng chế độ kế toán Việt Nam ban hành theo Quyết định số 1141/ TC/QĐ/CĐKT ngày 01/11/1995, Quyết định số 167/2000/QĐ-BTC ngày 25/10/2000, các Chuẩn mực kế toán Việt Nam do Bộ Tài chính ban hành và các thông tư sửa đổi, bổ sung, hướng dẫn thực hiện kèm theo.

2. Hình thức sổ kế toán áp dụng:

Hình thức sổ kế toán áp dụng tại công ty là Nhật ký chung

IV Các chính sách kế toán áp dụng

1. Nguyên tắc xác định các khoản tiền: tiền mặt, tiền gửi ngân hàng, tiền đang chuyển:

1.1. Nguyên tắc xác định các khoản tương đương tiền:

Nguyên tắc xác định các khoản tương đương tiền là các khoản đầu tư ngắn hạn không quá 3 tháng có khả năng chuyển đổi dễ dàng thành tiền và không có nhiều rủi ro trong chuyển đổi thành tiền kể từ ngày mua khoản đầu tư đó tại thời điểm báo cáo.

1.2. Nguyên tắc, phương pháp chuyển đổi các đồng tiền khác:

Các nghiệp vụ kinh tế phát sinh bằng ngoại tệ được quy đổi ra đồng Việt Nam theo tỷ giá giao dịch thực tế tại thời điểm phát sinh nghiệp vụ. Tại thời điểm cuối năm các khoản mục tiền tệ có gốc ngoại tệ được quy đổi theo tỷ giá bình quân liên ngân hàng do Ngân hàng Nhà nước Việt Nam công bố vào ngày kết thúc niên độ kế toán.

Chênh lệch tỷ giá thực tế phát sinh trong kỳ và chênh lệch tỷ giá do đánh giá lại số dư các khoản mục tiền tệ tại thời điểm cuối năm được kết chuyển vào doanh thu hoặc chi phí tài chính trong năm tài chính.

2. Chính sách kế toán đối với hàng tồn kho:

2.1. Nguyên tắc đánh giá hàng tồn kho: Hàng tồn kho được tính theo giá gốc. Trường hợp giá trị thuần có thể thực hiện được thấp hơn giá gốc thì phải tính theo giá trị thuần có thể thực hiện được. Giá gốc hàng tồn kho bao gồm chi phí mua, chi phí chế biến và các chi phí liên quan trực tiếp khác phát sinh để có được hàng tồn kho ở địa điểm và trạng thái hiện tại.

Giá gốc của hàng tồn kho mua ngoài bao gồm giá mua, các loại thuế không được hoàn lại, chi phí vận chuyển, bốc xếp, bảo quản trong quá trình mua hàng và các chi phí khác có liên quan trực tiếp đến việc mua hàng tồn kho.

2.2. Phương pháp xác định giá trị hàng tồn kho cuối kỳ: Giá trị hàng tồn kho cuối kỳ được xác định theo phương pháp bình quân gia quyền.

2.3. Phương pháp hạch toán hàng tồn kho: Công ty áp dụng phương pháp kê khai thường xuyên để hạch toán hàng tồn kho.

2.4. Lập dự phòng giảm giá hàng tồn kho: Dự phòng giảm giá hàng tồn kho được lập vào thời điểm cuối năm là số chênh lệch giữa giá gốc của hàng tồn kho lớn hơn giá trị thuần có thể thực hiện được của chúng.

3. Nguyên tắc ghi nhận các khoản phải thu thương mại và phải thu khác:

3.1. Nguyên tắc ghi nhận: Các khoản phải thu khách hàng, khoản trả trước cho người bán, phải thu nội bộ, phải thu theo tiến độ kế hoạch hợp đồng xây dựng, và các khoản phải thu khác tại thời điểm báo cáo, nếu:

- Có thời hạn thu hồi hoặc thanh toán dưới 1 năm (hoặc trong một chu kỳ sản xuất kinh doanh) được phân loại là Tài sản ngắn hạn.
- Có thời hạn thu hồi hoặc thanh toán trên 1 năm (hoặc trên một chu kỳ sản xuất kinh doanh) được phân loại là Tài sản dài hạn.

3.2. Lập dự phòng phải thu khó đòi: Dự phòng nợ phải thu khó đòi thể hiện phần giá trị dự kiến bị tổn thất của các khoản nợ phải thu có khả năng không được khách hàng thanh toán đối với các khoản phải thu tại thời điểm lập Báo cáo tài chính.

4. Ghi nhận và khấu hao tài sản cố định:**4.1. Nguyên tắc ghi nhận TSCĐ hữu hình, TSCĐ vô hình**

Tài sản cố định được ghi nhận theo giá gốc. Trong quá trình sử dụng, tài sản cố định được ghi nhận theo nguyên giá, hao mòn lũy kế và giá trị còn lại.

4.2. Phương pháp khấu hao TSCĐ hữu hình, TSCĐ vô hình: Khấu hao được trích theo phương pháp đường thẳng. Thời gian khấu hao được ước tính như sau:

- Nhà cửa, vật kiến trúc	08-33 năm
- Máy móc, thiết bị	06-10 năm
- Phương tiện vận tải	06-10 năm
- Thiết bị văn phòng	03-05 năm

5. Nguyên tắc vốn hoá các khoản chi phí đi vay và các khoản chi phí khác:

5.1. Nguyên tắc vốn hoá các khoản chi phí đi vay: Chi phí đi vay liên quan trực tiếp đến việc đầu tư xây dựng hoặc sản xuất tài sản dở dang được tính vào giá trị của tài sản đó (được vốn hoá), bao gồm các khoản lãi tiền vay, phân bổ các khoản chiết khấu hoặc phụ trội khi phát hành trái phiếu, các khoản chi phí phụ phát sinh liên quan tới quá trình làm thủ tục vay.

Việc vốn hoá chi phí đi vay sẽ được tạm ngừng lại trong các giai đoạn mà quá trình đầu tư xây dựng hoặc sản xuất tài sản dở dang bị gián đoạn, trừ khi sự gián đoạn đó là cần thiết.

Việc vốn hoá chi phí đi vay sẽ chấm dứt khi các hoạt động chủ yếu cần thiết cho việc chuẩn bị đưa tài sản dở dang vào sử dụng hoặc bán đã hoàn thành. Chi phí đi vay phát sinh sau đó sẽ được ghi nhận là chi phí sản xuất, kinh doanh trong kỳ khi phát sinh.

Các khoản thu nhập phát sinh do đầu tư tạm thời các khoản vay riêng biệt trong khi chờ sử dụng vào mục đích có được tài sản dở dang thì phải ghi giảm trừ (-) vào chi phí đi vay phát sinh khi vốn hoá.

Chi phí đi vay được vốn hoá trong kỳ không được vượt quá tổng số chi phí đi vay phát sinh trong kỳ. Các khoản lãi tiền vay và khoản phân bổ chiết khấu hoặc phụ trội được vốn hoá trong từng kỳ không được vượt quá số lãi vay thực tế phát sinh và số phân bổ chiết khấu hoặc phụ trội trong kỳ đó.

5.2. Nguyên tắc vốn hoá các khoản chi phí khác:

5.2.1. Chi phí trả trước: Chi phí trả trước phân bổ cho hoạt động đầu tư xây dựng cơ bản, cải tạo, nâng cấp TSCĐ trong kỳ được vốn hoá vào TSCĐ đang được đầu tư hoặc cải tạo nâng cấp đó.

5.2.2. Chi phí khác: Chi phí khác phục vụ cho hoạt động đầu tư xây dựng cơ bản, cải tạo, nâng cấp TSCĐ trong kỳ được vốn hoá vào TSCĐ đang được đầu tư hoặc cải tạo nâng cấp đó.

5.3. Phương pháp phân bổ chi phí trả trước: Các loại chi phí trả trước nếu chỉ liên quan đến năm tài chính hiện tại thì được ghi nhận vào chi phí sản xuất kinh doanh trong năm tài chính

Việc tính và phân bổ chi phí trả trước dài hạn vào chi phí sản xuất kinh doanh từng kỳ hạch toán được căn cứ vào tính chất, mức độ từng loại chi phí để chọn phương pháp và tiêu thức phân bổ hợp lý.



6. Kế toán các khoản đầu tư tài chính:

6.1. Nguyên tắc ghi nhận các khoản đầu tư vào công ty con, công ty liên kết: Khoản đầu tư vào công ty con, công ty liên kết được kế toán theo phương pháp giá gốc. Lợi nhuận thuần được chia từ công ty con, công ty liên kết phát sinh sau ngày đầu tư được ghi nhận vào Báo cáo Kết quả hoạt động kinh doanh. Các khoản được chia khác (ngoài lợi nhuận thuần) được coi là phần thu hồi các khoản đầu tư và được ghi nhận là khoản giảm trừ giá gốc đầu tư.

6.2. Nguyên tắc ghi nhận các khoản đầu tư chứng khoán ngắn hạn, dài hạn: các khoản đầu tư chứng khoán tại thời điểm báo cáo, nếu:

- Có thời hạn thu hồi hoặc đáo hạn không quá 3 tháng kể từ ngày mua khoản đầu tư đó được coi là "tương đương tiền"
- Có thời hạn thu hồi vốn dưới 1 năm hoặc trong 1 chu kỳ kinh doanh được phân loại là tài sản ngắn hạn
- Có thời hạn thu hồi vốn trên 1 năm hoặc hơn 1 chu kỳ kinh doanh được phân loại là tài sản dài hạn

6.3. Nguyên tắc ghi nhận các khoản đầu tư ngắn hạn, dài hạn khác: các khoản đầu tư khác tại thời điểm báo cáo, nếu:

- Có thời hạn thu hồi hoặc đáo hạn không quá 3 tháng kể từ ngày mua khoản đầu tư đó được coi là "tương đương tiền"
- Có thời hạn thu hồi vốn dưới 1 năm hoặc trong 1 chu kỳ kinh doanh được phân loại là tài sản ngắn hạn
- Có thời hạn thu hồi vốn trên 1 năm hoặc hơn 1 chu kỳ kinh doanh được phân loại là tài sản dài hạn

6.4. Phương pháp lập dự phòng giảm giá đầu tư ngắn hạn, dài hạn:

Dự phòng giảm giá đầu tư được lập vào thời điểm cuối năm là số chênh lệch giữa giá gốc của các khoản đầu tư được hạch toán trên sổ kế toán lớn hơn giá trị thị trường của chúng tại thời điểm lập dự phòng.

7. Ghi nhận các khoản phải trả thương mại và phải trả khác:

Các khoản phải trả người bán, phải trả nội bộ, phải trả khác, khoản vay tại thời điểm báo cáo, nếu:

- Có thời hạn thanh toán dưới 1 năm hoặc trong một chu kỳ sản xuất kinh doanh được phân loại là nợ ngắn hạn.
- Có thời hạn thanh toán trên 1 năm hoặc trên một chu kỳ sản xuất kinh doanh được phân loại là nợ dài hạn.

8. Ghi nhận chi phí phải trả, trích trước chi phí sửa chữa lớn, chi phí bảo hành sản phẩm, trích quỹ dự phòng trợ cấp mất việc làm:

Các khoản chi phí thực tế chưa phát sinh nhưng được trích trước vào chi phí sản xuất, kinh doanh trong kỳ để đảm bảo khi chi phí phát sinh thực tế không gây đột biến cho chi phí sản xuất kinh doanh trên cơ sở đảm bảo nguyên tắc phù hợp giữa doanh thu và chi phí. Khi các chi phí đó phát sinh, nếu có chênh lệch với số đã trích, kế toán tiến hành ghi bổ sung hoặc ghi giảm chi phí tương ứng với phần chênh lệch.

Đối với những TSCĐ đặc thù, việc sửa chữa có tính chu kỳ thì chi phí sửa chữa lớn những tài sản này được trích trên cơ sở dự toán và được hạch toán vào chi phí sản xuất, kinh doanh.

9. Ghi nhận chi phí trả trước:

Các chi phí trả trước chỉ liên quan đến chi phí sản xuất kinh doanh năm tài chính hiện tại được ghi nhận là chi phí trả trước ngắn hạn.

10. Nguyên tắc ghi nhận doanh thu:

Doanh thu bán hàng được ghi nhận khi đồng thời thỏa mãn các điều kiện sau:

- Phần lớn rủi ro và lợi ích gắn liền với quyền sở hữu sản phẩm hoặc hàng hóa đã được chuyển giao cho người mua;
- Công ty không còn nắm giữ quyền quản lý hàng hóa như người sở hữu hàng hóa hoặc quyền kiểm soát hàng hóa;
- Doanh thu được xác định tương đối chắc chắn;
- Công ty đã thu được hoặc sẽ thu được lợi ích kinh tế từ giao dịch bán hàng;
- Xác định được chi phí liên quan đến giao dịch bán hàng



V. Thông tin bổ sung cho các khoản mục trình bày trong Bảng cân đối kế toán và Báo cáo kết quả hoạt động kinh doanh

1. Tiền và các khoản tương đương tiền

	31/08/2005	01/01/2005
Tiền mặt	3.399.846.994	1.900.567.011
Tiền gửi ngân hàng		
Tổng cộng	3.399.846.994	1.900.567.011

2. Các khoản phải thu ngắn hạn

	31/08/2005	01/01/2005
1. Phải thu khách hàng	105.770.828.104	88.498.465.421
2. Phải thu khác	1.658.900.000	500.000
+ <i>Tạm ứng</i>	114.400.000	-
+ <i>Ký quỹ, Ký cược ngắn hạn</i>	244.500.000	500.000
+ <i>Phải thu khác</i>	1.300.000.000	-
Tổng cộng	107.429.728.104	88.498.965.421

3. Hàng tồn kho

	31/08/2005	01/01/2005
Giá gốc của hàng tồn kho		
- Nguyên liệu, vật liệu	44.026.224.608	38.108.624.525
- Thành phẩm	702.316.322	787.382.770
Tổng cộng	44.728.540.930	38.896.007.295

4. Các khoản thuế phải thu

	31/08/2005	01/01/2005
- Thuế GTGT còn được khấu trừ	2.349.399.527	911.911.770
Tổng cộng	2.349.399.527	911.911.770



5. Tăng, giảm tài sản cố định hữu hình

Chỉ tiêu	Nhà cửa vật kiến trúc	Máy móc thiết bị	Phương tiện vận tải	Thiết bị quản lý	Tổng cộng
I. Nguyên giá TSCĐ hữu hình					
1. Số dư đầu năm	26.090.582.557	8.680.586.710	6.581.689.557	1.029.027.266	42.381.886.090
2. Số tăng trong năm	1.622.210.422	1.523.060.714		39.958.818	3.185.229.954
<i>Bao gồm:</i>					-
- Mua sắm mới					-
- Xây dựng mới	1.622.210.422				1.622.210.422
- Tăng khác					-
3. Số giảm trong năm	61.200.000		821.388.980	35.420.000	918.008.980
<i>Bao gồm:</i>					-
- Thanh lý	61.200.000	-	821.388.980	35.420.000	918.008.980
- Nhượng bán					-
- Chuyển sang BĐS đầu tư					-
- Giảm khác				-	-
4. Số dư cuối năm	27.651.592.979	10.203.647.424	5.760.300.577	1.033.566.084	44.649.107.064
II. Giá trị hao mòn lũy kế					
1. Số dư đầu năm	9.204.521.550	4.348.271.301	3.860.546.266	635.769.069	18.049.108.186
2. Khấu hao trong năm	891.941.572	755.192.147	407.502.713	165.680.872	2.220.317.304
3. Giảm trong kỳ	61.200.000	-	681.341.588	35.420.000	777.961.588
4. Số dư cuối năm	10.035.263.122	5.103.463.448	3.586.707.391	766.029.941	19.491.463.902
III. Giá trị còn lại của TSCĐ HH					
1. Tại ngày đầu năm	16.886.061.007	4.332.315.409	2.721.143.291	393.258.197	24.332.777.904
2. Tại ngày cuối năm	17.616.329.857	5.100.183.976	2.173.593.186	267.536.143	25.157.643.162

6. Chi phí xây dựng cơ bản dở dang

	31/08/2005	01/01/2005
- Chi phí XD CB dở dang	-	1.333.579.958
Tổng cộng	-	1.333.579.958

7. Các khoản đầu tư tài chính ngắn hạn, dài hạn**7.1. Đầu tư tài chính ngắn hạn**

	<i>Năm nay</i>	<i>Năm trước</i>
- Đầu tư ngắn hạn khác	-	300.000.000
Tổng cộng	-	300.000.000

7.2. Đầu tư tài chính dài hạn

	31/08/2005	01/01/2005
- Đầu tư dài hạn khác:	300.000.000	-
+ Đầu tư chứng khoán dài hạn	300.000.000	-
- Dự phòng giảm giá chứng khoán đầu tư dài hạn	-	-
- Giá trị thuần của đầu tư tài chính dài hạn	300.000.000	-
Tổng cộng	300.000.000	300.000.000

8. Nợ ngắn hạn**8.1. Các khoản vay và nợ ngắn hạn**

	31/08/2005	01/01/2005
- Vay ngắn hạn	109.294.630.191	91.798.340.727
Tổng cộng	109.294.630.191	91.798.340.727

8.2. Phải trả người bán và người mua trả tiền trước

	31/08/2005	01/01/2005
- Phải trả người bán	48.337.346.373	46.960.421.211
- Người mua trả tiền trước	650.319.635	-
Tổng cộng	48.987.666.008	46.960.421.211

8.4. Chi phí phải trả

	31/08/2005	01/01/2005
- Chi phí phải trả	2.531.547.934	5.953.911.875
Tổng cộng	2.531.547.934	5.953.911.875

8.5. Các khoản phải trả, phải nộp khác

	31/08/2005	01/01/2005
- Các khoản phải nộp khác	3.053.744.673	507.896.818
Tổng cộng	3.053.744.673	507.896.818

9 Vốn chủ sở hữu

9.1. Bảng đối chiếu biến động của Vốn chủ sở hữu

	Vốn góp	Quỹ đầu tư phát triển	Quỹ dự phòng tài chính	Quỹ khác thuộc vốn CSH	Quỹ khen thưởng phúc lợi	Lợi nhuận sau thuế chưa phân phối	Tổng cộng
Số dư đầu năm trước	-	-	-	-	-	-	-
Số dư đầu năm nay	2.300.000.000	6.276.385.861	1.750.352.019	558.438.706	504.893.087	-	11.390.069.673 0
Tăng năm nay							-
- Tăng vốn năm nay	18.189.103.244				399.446.950		18.588.550.194
- Lợi nhuận tăng trong năm		498.683.688	99736737			1.017.952.428	1.616.372.853
- Tăng do trích từ Lợi nhuận							-
							0
Giảm năm nay	(1.989.103.244)	(6.775.069.549)	(1.850.088.756)	(558.438.706)	(416.703.559)	(1.017.952.428)	(12.607.356.242) 0
Số dư cuối năm nay	18.500.000.000	-	-	-	487.636.478	-	18.987.636.478



10. Doanh thu

Chỉ tiêu	Năm nay	Năm trước
10.1. Doanh thu bán hàng và cung cấp dịch vụ		
- Tổng doanh thu	113.943.665.400	207.270.532.881
+ Doanh thu bán hàng	113.943.665.400	207.270.532.881
- Các khoản giảm trừ doanh thu	-	265.489.555
- Doanh thu thuần	113.943.665.400	207.005.043.326
Trong đó:		
+ Doanh thu thuần trao đổi hàng hoá		
10.2. Doanh thu hoạt động tài chính	191.852.728	535.432.320
- Lãi tiền gửi, tiền cho vay	191.852.728	535.432.320

11. Giá vốn hàng bán

	Năm nay	Năm trước
- Giá vốn của thành phẩm đã cung cấp	105.176.000.533	193.962.456.224
Tổng cộng	105.176.000.533	193.962.456.224

12. Chi phí tài chính

	Năm nay	Năm trước
- Chi phí hoạt động tài chính	6.892.710.855	8.033.795.076
Tổng cộng	6.892.710.855	8.033.795.076

Lập, ngày 01 tháng 09 năm 2005

Người lập

Kế toán trưởng

Giám đốc





NGUYỄN ANH PHƯỢNG

NGUYỄN HUY QUYỀN

THƯỢNG TÁ
ĐỖ VĂN NGỌC

1

**GIẤY CHỨNG NHẬN
ĐĂNG KÝ KINH DOANH**

Đ. S. K. D. A. 10.3003733

**SỞ KẾ HOẠCH VÀ ĐẦU TƯ
THÀNH PHỐ HỒ CHÍ MINH
Phòng đăng ký kinh doanh**

**CỘNG HÒA XÃ HỘI CHỦ NGHĨA VIỆT NAM
Độc lập - Tự do - Hạnh phúc**

**GIẤY CHỨNG NHẬN ĐĂNG KÝ KINH DOANH
CÔNG TY CỔ PHẦN
Số : 4103003733**

*Đăng ký lần đầu, ngày 16 tháng 08 năm 2005
Đăng ký thay đổi lần thứ: 2, ngày 26 tháng 07 năm 2007*

1. Tên công ty viết bằng tiếng Việt: **CÔNG TY CỔ PHẦN VẬT TƯ
TỔNG HỢP VÀ PHÂN BÓN HOÁ SINH**

Tên công ty viết bằng tiếng nước ngoài: **GENERAL MATERIALS BIOCHEMISTRY
FERTILIZER JOINT STOCK COMPANY**

Tên công ty viết tắt: **MF JSC**

2. Địa chỉ trụ sở chính : **áp 5 Đường Số 8, Xã Phạm Văn Cội, Huyện Củ Chi**

3. Ngành, nghề kinh doanh : *Sản xuất, mua bán phân bón. Mua bán nguyên liệu sản xuất phân bón, máy móc, thiết bị, phụ tùng ngành nông nghiệp. Gia công chế biến, nuôi trồng thủy hải sản (không chế biến tại trụ sở công ty). Mua bán vật liệu xây dựng, nông-thủy-hải sản, lương thực thực phẩm, hàng trang trí nội thất, sản phẩm giày da, hàng may mặc. Khai thác khoáng sản (không khai thác tại trụ sở công ty). Đầu tư xây dựng, kinh doanh hạ tầng kỹ thuật khu công nghiệp, khu dân cư. Kinh doanh nhà ở. Cho thuê kho bãi, nhà xưởng, nhà ở, văn phòng. Sản xuất, gia công khung nhà thép, sản phẩm bằng kim loại (không sản xuất, gia công tại trụ sở công ty). Mua bán vật liệu, vật tư ngành bao bì. Kinh doanh vận chuyển hàng hóa bằng ô tô. Sản xuất, gia công, sang chai, đóng gói thuốc bảo vệ thực vật (không hoạt động tại trụ sở). Mua bán thuốc bảo vệ thực vật./.*

(Doanh nghiệp phải thực hiện theo đúng qui định của pháp luật)

4. Vốn điều lệ : **100.000.000.000 đ (Một trăm tỷ đồng).**

Trong đó: Hiện kim: 100.000.000.000 đồng

5. Vốn pháp định:



6. Danh sách cổ đông sáng lập:

Số TT	Tên cổ đông	Nơi đăng ký hộ khẩu thường trú đối với cá nhân hoặc địa chỉ trụ sở chính đối với tổ chức	Loại cổ phần	Số cổ phần	Giá trị cổ phần (nghìn đồng)	Tỷ lệ góp vốn (%)	Số Giấy chứng minh nhân dân / Số Giấy chứng nhận đăng ký kinh doanh/Số Quyết định thành lập
I	ĐD vốn Nhà nước:						
1	Huỳnh Nghĩa Đỗ Văn Ngọc Ngô Văn Đông	781/B4 Lê Hồng Phong (nối dài), phường 12, quận 10, 428B Nơ Trang Long, phường 13, quận Bình Thạnh Tổ 9, khu phố 2, thị trấn Củ Chi, huyện Củ Chi		943.500	9.430.500	9,43	023827405
II	ĐD vốn cổ đông:						
1	Ôn Lê Hồng	781/B4 Lê Hồng Phong (nối dài), phường 12, quận 10		422.202	4.222.020	4,22	023827406
2	Trâm Bá Kiệt	317 Hậu Giang, phường 5, quận 6		422.202	4.222.020	4,22	023078159
3	Nguyễn Thị Thu Lê	247 Nguyễn Thượng Hiền, phường 6, quận Bình Thạnh		422.202	4.222.020	4,22	022749620
4	Huỳnh Hồng Phương	132 Sư Vạn Hạnh, phường 12, quận 10		244.116	2.441.160	2,44	023730324
III	Và 28 cổ đông khác			1.208.778	12.087.780	12,09	

7. Người đại diện theo pháp luật của công ty:

Chức danh: *Chủ tịch hội đồng quản trị*

Họ và tên: **HUỖNH NGHĨA**

(*Nam*)

Sinh ngày: *5/4/1952*

Dân tộc: *Kinh*

Quốc tịch: *Việt Nam*

Số chứng minh nhân dân số : *023827405*

Ngày cấp : *26/09/2000* Nơi cấp : *CA TP. HCM*

Nơi đăng ký hộ khẩu thường trú : *781/B4 Lê Hồng Phong (nối dài), phường 12, quận 10, TP. HCM*

Chỗ ở hiện tại : *781/B4 Lê Hồng Phong (nối dài), phường 12, quận 10, TP. HCM*

Chữ ký:

Trưởng phòng đăng ký kinh doanh
(*Ký, đóng dấu và ghi rõ họ tên*)

Phó Trưởng Phòng

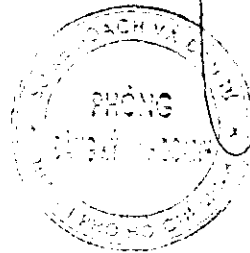

Lê Thanh Bình



CHỨNG THỰC SAO ĐÚNG VỚI BẢN CHÍNH

Số chứng thực: *1940* Ngày cấp: *2* / *11* / *01* / *SGT*

Ngày: *31* tháng *7* năm *2007*

CHỦ TỊCH UBND Xã



Đoàn Văn Nhí

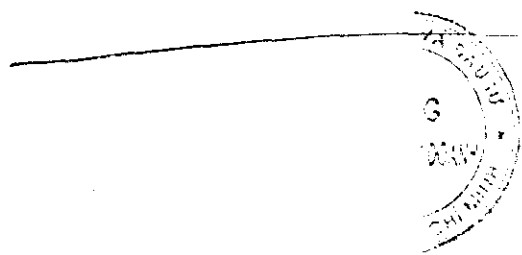

2

ĐIỀU LỆ TỔ CHỨC VÀ HOẠT ĐỘNG

BỘ QUỐC PHÒNG
TỔNG CỤC CÔNG NGHIỆP QUỐC PHÒNG
CÔNG TY CỔ PHẦN VẬT TƯ TỔNG HỢP
VÀ PHÂN BÓN HÓA SINH



ĐIỀU LỆ
TỔ CHỨC VÀ HOẠT ĐỘNG

TP. Hồ Chí Minh, ngày 21 tháng 07 năm 2007



**BỘ QUỐC PHÒNG
TỔNG CỤC CÔNG NGHIỆP QUỐC PHÒNG
CÔNG TY CỔ PHẦN VẬT TƯ TỔNG HỢP
VÀ PHÂN BÓN HÓA SINH**



**ĐIỀU LỆ
TỔ CHỨC VÀ HOẠT ĐỘNG**

TP. Hồ Chí Minh, ngày 21 tháng 07 năm 2007

401 412 01 131

MỤC LỤC

PHẦN MỞ ĐẦU	5
I. ĐỊNH NGHĨA CÁC THUẬT NGỮ TRONG ĐIỀU LỆ	5
Điều 1. Định nghĩa	5
II. TÊN, HÌNH THỨC, TRỤ SỞ, CHI NHÁNH, VĂN PHÒNG ĐẠI DIỆN VÀ THỜI HẠN HOẠT ĐỘNG CỦA CÔNG TY	5
Điều 2. Tên, hình thức, trụ sở, chi nhánh, văn phòng đại diện và thời hạn hoạt động của Công ty	5
III. MỤC TIÊU, PHẠM VI KINH DOANH VÀ HOẠT ĐỘNG CỦA CÔNG TY	6
Điều 3. Mục tiêu hoạt động của Công ty	6
Điều 4. Phạm vi kinh doanh và hoạt động.....	7
IV. VỐN ĐIỀU LỆ, CỔ PHẦN, CỔ ĐÔNG SÁNG LẬP	7
Điều 5. Vốn điều lệ, cổ phần, cổ đông sáng lập	7
Điều 6. Chứng chỉ cổ phiếu	8
Điều 7. Chứng chỉ chứng khoán khác	9
Điều 8. Chuyển nhượng cổ phần.....	9
Điều 9. Thu hồi cổ phần	10
V. CƠ CẤU TỔ CHỨC, QUẢN LÝ VÀ KIỂM SOÁT	10
Điều 10. Cơ cấu tổ chức quản lý.....	10
VI. CỔ ĐÔNG VÀ ĐẠI HỘI ĐỒNG CỔ ĐÔNG	11
Điều 11. Quyền của cổ đông.....	11
Điều 12. Nghĩa vụ của cổ đông.....	12
Điều 13. Đại hội đồng cổ đông	12
Điều 14. Quyền và nhiệm vụ của Đại hội đồng cổ đông	13
Điều 15. Các đại diện được ủy quyền	15
Điều 16. Thay đổi các quyền	16
Điều 17. Triệu tập Đại hội đồng cổ đông, chương trình họp, và thông báo họp Đại hội đồng cổ đông.....	16
Điều 18. Các điều kiện tiến hành họp Đại hội đồng cổ đông	18
Điều 19. Thể thức tiến hành họp và biểu quyết tại Đại hội đồng cổ đông.....	18
Điều 20. Thông qua quyết định của Đại hội đồng cổ đông.....	20
Điều 21. Thẩm quyền và thể thức lấy ý kiến cổ đông bằng văn bản để thông qua quyết định của Đại hội đồng cổ đông.....	21
Điều 22. Biên bản họp Đại hội đồng cổ đông.....	22
Điều 23. Yêu cầu hủy bỏ quyết định của Đại hội đồng cổ đông	22

VII.	HỘI ĐỒNG QUẢN TRỊ.....	23
	Điều 24. Thành phần và nhiệm kỳ của thành viên Hội đồng quản trị	23
	Điều 25. Quyền hạn và nhiệm vụ của Hội đồng quản trị	24
	Điều 26. Chủ tịch, Phó Chủ tịch Hội đồng quản trị.....	26
	Điều 27. Các cuộc họp của Hội đồng quản trị.....	27
VIII.	GIÁM ĐỐC CÔNG TY, CÁN BỘ QUẢN LÝ KHÁC VÀ THƯ KÝ CÔNG TY	31
	Điều 28. Tổ chức bộ máy quản lý.....	31
	Điều 29. Cán bộ quản lý	31
	Điều 30. Bổ nhiệm, miễn nhiệm, nhiệm vụ và quyền hạn của Giám đốc Công ty....	31
	Điều 31. Thư ký Công ty	32
IX.	NHIỆM VỤ CỦA THÀNH VIÊN HỘI ĐỒNG QUẢN TRỊ, GIÁM ĐỐC CÔNG TY VÀ CÁN BỘ QUẢN LÝ	33
	Điều 32. Trách nhiệm căn trọng của Thành viên Hội đồng quản trị, Giám đốc Công ty và cán bộ quản lý.....	33
	Điều 33. Trách nhiệm trung thực và tránh các xung đột về quyền lợi.....	33
	Điều 34. Trách nhiệm về thiệt hại và bồi thường	34
X.	BAN KIỂM SOÁT	35
	Điều 35. Thành viên Ban kiểm soát.....	35
	Điều 36. Ban kiểm soát	36
XI.	QUYỀN ĐIỀU TRA SỔ SÁCH VÀ HỒ SƠ CÔNG TY.....	37
	Điều 37. Quyền điều tra sổ sách và hồ sơ	37
XII.	CÔNG NHÂN VIÊN VÀ CÔNG ĐOÀN	38
	Điều 38. Công nhân viên và công đoàn.....	38
XIII.	PHÂN CHIA LỢI NHUẬN	38
	Điều 39. Cổ tức	38
	Điều 40. Các vấn đề khác liên quan đến phân phối lợi nhuận.....	39
XIV.	TÀI KHOẢN NGÂN HÀNG, QUỸ DỰ TRỮ, NĂM TÀI CHÍNH VÀ HỆ THỐNG KẾ TOÁN.....	39
	Điều 41. Tài khoản ngân hàng	39
	Điều 42. Quỹ dự trữ bổ sung vốn điều lệ	40
	Điều 43. Năm tài khóa.....	40
	Điều 44. Hệ thống kế toán.....	40
XV.	BÁO CÁO THƯỜNG NIÊN, TRÁCH NHIỆM CÔNG BỐ THÔNG TIN, THÔNG BÁO RA CÔNG CHÚNG.....	40
	Điều 45. Báo cáo hàng năm, sáu tháng và hàng quý	40

Điều 46. Công bố thông tin và thông báo ra công chúng	41
XVI. KIỂM TOÁN CÔNG TY.....	41
Điều 47. Kiểm toán	41
XVII. CON DẤU.....	42
Điều 48. Con dấu.....	42
XVIII. CHẤM DỨT HOẠT ĐỘNG VÀ THANH LÝ.....	42
Điều 49. Chấm dứt hoạt động.....	42
Điều 50. Trường hợp bế tắc giữa các thành viên Hội đồng quản trị và cổ đông.....	42
Điều 51. Thanh lý.....	43
XIX. GIẢI QUYẾT TRANH CHẤP NỘI BỘ	43
Điều 52. Giải quyết tranh chấp nội bộ	43
XX. BỔ SUNG VÀ SỬA ĐỔI ĐIỀU LỆ	44
Điều 53. Bổ sung và sửa đổi Điều lệ.....	44
XXI. NGÀY HIỆU LỰC	44
Điều 54. Ngày hiệu lực.....	44
Điều 55. Chữ ký của các cổ đông sáng lập hoặc của người đại diện theo pháp luật của Công ty./.....	45

PHẦN MỞ ĐẦU

Điều lệ này được cổ đông của Công ty thông qua theo Nghị quyết họp lệ của Đại hội đồng cổ đông bất thường tổ chức vào ngày 21 tháng 7 năm 2007.

I. ĐỊNH NGHĨA CÁC THUẬT NGỮ TRONG ĐIỀU LỆ

Điều 1. Định nghĩa

1. Trong Điều lệ này, những thuật ngữ dưới đây sẽ được hiểu như sau:
 - a. "Vốn điều lệ" là vốn do tất cả các cổ đông đóng góp và quy định tại Điều 5 của Điều lệ này.
 - b. "Luật Doanh nghiệp" có nghĩa là Luật Doanh nghiệp số 60/2005/QH11 được Quốc hội thông qua ngày 29 tháng 12 năm 2005.
 - c. "Ngày thành lập" là ngày Công ty được cấp Giấy chứng nhận đăng ký kinh doanh.
 - d. "Cán bộ quản lý" là Giám đốc, Phó Giám đốc, Kế toán trưởng, và các vị trí quản lý khác trong Công ty được Hội đồng quản trị phê chuẩn.
 - e. "Người có liên quan" là cá nhân hoặc tổ chức nào được quy định tại Khoản 17 Điều 4 của Luật Doanh nghiệp.
 - f. "Thời hạn hoạt động" là thời hạn hoạt động của Công ty được quy định tại 0 của Điều lệ.
 - g. "Việt Nam" là nước Cộng hoà Xã hội Chủ nghĩa Việt Nam.
2. Trong Điều lệ này, các tham chiếu tới một hoặc một số quy định hoặc văn bản khác sẽ bao gồm cả những sửa đổi hoặc văn bản thay thế chúng.
3. Các tiêu đề (chương, điều của Điều lệ này) được sử dụng nhằm thuận tiện cho việc hiểu nội dung và không ảnh hưởng tới nội dung của Điều lệ này.
4. Các từ hoặc thuật ngữ đã được định nghĩa trong Luật Doanh nghiệp (nếu không mâu thuẫn với chủ thể hoặc ngữ cảnh) sẽ có nghĩa tương tự trong Điều lệ này.

II. TÊN, HÌNH THỨC, TRỤ SỞ, CHI NHÁNH, VĂN PHÒNG ĐẠI DIỆN VÀ THỜI HẠN HOẠT ĐỘNG CỦA CÔNG TY

Điều 2. Tên, hình thức, trụ sở, chi nhánh, văn phòng đại diện và thời hạn hoạt động của Công ty

1. Tên Công ty

- Tên tiếng Việt: **CÔNG TY CỔ PHẦN VẬT TƯ TỔNG HỢP VÀ PHÂN BÓN HÓA SINH**
- Tên tiếng Anh: **GENERAL MATERIALS BIOCHEMISTRY FERTILIZER**
- Tên giao dịch : **CÔNG TY CỔ PHẦN VẬT TƯ TỔNG HỢP VÀ PHÂN BÓN HÓA SINH**
- Tên viết tắt : **MJFSC**

2. Công ty là công ty cổ phần có tư cách pháp nhân phù hợp với pháp luật hiện hành của Việt Nam.

3. Trụ sở đăng ký của Công ty là:

- Địa chỉ : Ấp 5, Xã Phạm Văn Cội, huyện Củ Chi, TP. Hồ Chí Minh
- Điện thoại: (08) 794 6386
- Fax : (08) 794 9051
- E-mail : mjpsc-cnqp@vnn.vn
- Website : HSI.com.vn

4. Chủ Tịch Hội Đồng Quản trị là đại diện theo pháp luật của Công ty.

5. Công ty có thể thành lập chi nhánh và văn phòng đại diện tại địa bàn kinh doanh để thực hiện các mục tiêu hoạt động của Công ty phù hợp với nghị quyết của Hội đồng quản trị và trong phạm vi luật pháp cho phép.

6. Trừ khi chấm dứt hoạt động trước thời hạn theo Khoản 2 Điều 49 và Điều 50 của Điều lệ này, thời hạn hoạt động của Công ty sẽ bắt đầu từ ngày thành lập và là (vô thời hạn).

III. MỤC TIÊU, PHẠM VI KINH DOANH VÀ HOẠT ĐỘNG CỦA CÔNG TY

Điều 3. Mục tiêu hoạt động của Công ty

1. Lĩnh vực kinh doanh của Công ty là:

- Sản xuất, kinh doanh các loại phân bón NPK, phân hữu cơ, phân sinh học, phân vi lượng và các loại phân bón khác phục vụ cho sản xuất nông nghiệp;
 - Kinh doanh xuất nhập khẩu các loại phân bón, nguyên liệu sản xuất phân bón, máy móc, thiết bị, phụ tùng phục vụ sản xuất nông nghiệp;
-

- Sản xuất, chế biến, kinh doanh, gia công, sang chai, đóng gói thuốc bảo vệ thực vật. Mua bán thuốc bảo vệ thực vật;
 - Kinh doanh, gia công, chế biến, đại lý sản phẩm các ngành nông lâm nghiệp, thủy sản, lương thực, thực phẩm, vật liệu xây dựng, trang trí nội thất, sản phẩm giày may xuất khẩu;
 - Chuyên giao công nghệ sản xuất, chế biến, nuôi trồng nông lâm thủy sản, cung ứng vật tư kỹ thuật, hàng hóa, nguyên vật liệu phục vụ sản xuất nông nghiệp;
 - Khai thác khoáng sản;
 - Đầu tư xây dựng, kinh doanh hạ tầng khu dân cư, khu công nghiệp, đầu tư phát triển kinh doanh nhà;
 - Kinh doanh dịch vụ cho thuê kho bãi, nhà xưởng, văn phòng, nhà ở;
 - Sản xuất kinh doanh, gia công, chế biến, cán kéo các loại sắt thép và các loại cấu kiện bằng sắt thép phục vụ cho sản xuất công, nông nghiệp, xây dựng công trình dân dụng và công nghiệp;
 - Sản xuất, kinh doanh xuất nhập khẩu nguyên liệu, vật tư, sản phẩm bao bì các loại.
 - Kinh doanh vận chuyển hàng hoá bằng ô tô.
2. Mục tiêu hoạt động của Công ty: Công ty xây dựng và giữ vững thương hiệu; không ngừng phát triển các hoạt động sản xuất kinh doanh đồng thời mở rộng và phát triển đồng bộ các lĩnh vực hoạt động khác mà công ty đang có ưu thế, tạo nền tảng phát triển một cách ổn định, lâu dài và vững chắc, giải quyết việc làm, nâng cao thu nhập và đời sống của người lao động trong Công ty, bảo đảm lợi ích cho các cổ đông và làm tròn nghĩa vụ đối với Nhà nước.

Điều 4. Phạm vi kinh doanh và hoạt động

1. Công ty được phép lập kế hoạch và tiến hành tất cả các hoạt động kinh doanh theo quy định của Giấy chứng nhận đăng ký kinh doanh và Điều lệ này phù hợp với quy định của pháp luật hiện hành và thực hiện các biện pháp thích hợp để đạt được các mục tiêu của Công ty.
2. Công ty có thể tiến hành hoạt động kinh doanh trong các lĩnh vực khác được pháp luật cho phép.

IV. VỐN ĐIỀU LỆ, CỔ PHẦN, CỔ ĐÔNG SÁNG LẬP

Điều 5. Vốn điều lệ, cổ phần, cổ đông sáng lập

1. Vốn điều lệ của Công ty là 100.000.000.000 VND (Một trăm tỷ đồng).
-

Tổng số vốn điều lệ của Công ty được chia thành 10.000.000 cổ phần với mệnh giá là 10.000 đồng / cổ phần.

2. Công ty có thể tăng vốn điều lệ khi được Đại hội đồng cổ đông thông qua và phù hợp với các quy định của pháp luật.
3. Các cổ phần của Công ty vào ngày thông qua Điều lệ này toàn bộ là cổ phần phổ thông. Các quyền và nghĩa vụ kèm theo cổ phần phổ thông được quy định tại Điều 11.
4. Công ty có thể phát hành các loại cổ phần ưu đãi khác sau khi có sự chấp thuận của Đại hội đồng cổ đông và phù hợp với các quy định của pháp luật.
5. Tên, địa chỉ, số lượng cổ phần và các chi tiết khác về cổ đông sáng lập theo quy định của Luật Doanh nghiệp sẽ được nêu tại phụ lục đính kèm. Phụ lục này là một phần của Điều lệ này.
6. Cổ phần phổ thông phải được ưu tiên chào bán cho các cổ đông hiện hữu theo tỷ lệ tương ứng với tỷ lệ sở hữu cổ phần phổ thông của họ trong Công ty, trừ trường hợp Đại hội đồng cổ đông quy định khác. Công ty phải thông báo việc chào bán cổ phần, trong thông báo phải nêu rõ số cổ phần được chào bán và thời hạn đăng ký mua phù hợp (tối thiểu hai mươi ngày làm việc) để cổ đông có thể đăng ký mua. Số cổ phần cổ đông không đăng ký mua hết sẽ do Hội đồng quản trị của Công ty quyết định. Hội đồng quản trị có thể phân phối số cổ phần đó cho các đối tượng theo các điều kiện và cách thức mà Hội đồng quản trị thấy là phù hợp, nhưng không được bán số cổ phần đó theo các điều kiện thuận lợi hơn so với những điều kiện đã chào bán cho các cổ đông hiện hữu, trừ trường hợp Đại hội đồng cổ đông chấp thuận khác hoặc trong trường hợp cổ phần được bán qua Sở Giao dịch Chứng khoán.
7. Công ty có thể mua cổ phần do chính công ty đã phát hành (kể cả cổ phần ưu đãi hoàn lại) theo những cách thức được quy định trong Điều lệ này và pháp luật hiện hành. Cổ phần phổ thông do Công ty mua lại là cổ phiếu quỹ và Hội đồng quản trị có thể chào bán theo những cách thức phù hợp với quy định của Điều lệ này và Luật Chứng khoán và văn bản hướng dẫn liên quan.
8. Công ty có thể phát hành các loại chứng khoán khác khi được Đại hội đồng cổ đông nhất trí thông qua bằng văn bản và phù hợp với quy định của pháp luật về chứng khoán và thị trường chứng khoán.

Điều 6. Chứng chỉ cổ phiếu

1. Cổ đông của Công ty được cấp chứng chỉ hoặc chứng nhận cổ phiếu tương ứng với số cổ phần và loại cổ phần sở hữu, trừ trường hợp quy định tại Khoản 7 của Điều 6 này.
 2. Chứng chỉ cổ phiếu phải có dấu của Công ty và chữ ký của đại diện theo pháp luật của Công ty theo các quy định tại Luật Doanh nghiệp. Chứng chỉ cổ phiếu phải ghi rõ số lượng và loại cổ phiếu mà cổ đông nắm giữ, họ và tên
-

người nắm giữ (nếu là cổ phiếu ghi danh) và các thông tin khác theo quy định của Luật Doanh nghiệp.

3. Trong thời hạn 30 ngày kể từ ngày nộp đầy đủ hồ sơ đề nghị chuyển quyền sở hữu cổ phần theo quy định của Công ty hoặc trong thời hạn hai tháng (hoặc có thể lâu hơn theo điều khoản phát hành quy định) kể từ ngày thanh toán đầy đủ tiền mua cổ phần theo như quy định tại phương án phát hành cổ phiếu của Công ty, người sở hữu số cổ phần sẽ được cấp chứng chỉ cổ phiếu. Người sở hữu cổ phần không phải trả cho công ty chi phí in chứng chỉ cổ phiếu hoặc bất kỳ một khoản phí gì.
4. Trường hợp chỉ chuyển nhượng một số cổ phần ghi danh trong một chứng chỉ cổ phiếu ghi danh, chứng chỉ cũ sẽ bị huỷ bỏ và chứng chỉ mới ghi nhận số cổ phần còn lại sẽ được cấp miễn phí.
5. Trường hợp chứng chỉ cổ phiếu ghi danh bị hỏng hoặc bị tẩy xoá hoặc bị đánh mất, mất cắp hoặc bị tiêu huỷ, người sở hữu cổ phiếu ghi danh đó có thể yêu cầu được cấp chứng chỉ cổ phiếu mới với điều kiện phải đưa ra bằng chứng về việc sở hữu cổ phần và thanh toán mọi chi phí liên quan cho Công ty.
6. Người sở hữu chứng chỉ cổ phiếu vô danh phải tự chịu trách nhiệm về việc bảo quản chứng chỉ và công ty sẽ không chịu trách nhiệm trong các trường hợp chứng chỉ này bị mất cắp hoặc bị sử dụng với mục đích lừa đảo.
7. Công ty có thể phát hành cổ phần ghi danh không theo hình thức chứng chỉ. Hội đồng quản trị có thể ban hành văn bản quy định cho phép các cổ phần ghi danh (theo hình thức chứng chỉ hoặc không chứng chỉ) được chuyển nhượng mà không bắt buộc phải có văn bản chuyển nhượng. Hội đồng quản trị có thể ban hành các quy định về chứng chỉ và chuyển nhượng cổ phần theo các quy định của Luật doanh nghiệp, pháp luật về chứng khoán và thị trường chứng khoán và Điều lệ này.

Điều 7. Chứng chỉ chứng khoán khác

Chứng chỉ trái phiếu hoặc các chứng chỉ chứng khoán khác của Công ty (trừ các thư chào bán, các chứng chỉ tạm thời và các tài liệu tương tự), sẽ được phát hành có dấu và chữ ký mẫu của đại diện theo pháp luật của Công ty, trừ trường hợp mà các điều khoản và điều kiện phát hành quy định khác.

Điều 8. Chuyển nhượng cổ phần

1. Tất cả các cổ phần đều có thể được tự do chuyển nhượng trừ khi Điều lệ này và pháp luật có quy định khác. Cổ phiếu niêm yết trên Sở Giao dịch Chứng khoán sẽ được chuyển nhượng theo các quy định của pháp luật về chứng khoán và thị trường chứng khoán của Sở Giao dịch Chứng khoán.
 2. Cổ phần chưa được thanh toán đầy đủ không được chuyển nhượng và hưởng cổ tức.
-

Điều 9. Thu hồi cổ phần

1. Trường hợp cổ đông không thanh toán đầy đủ và đúng hạn số tiền phải trả mua cổ phiếu, Hội đồng quản trị thông báo và có quyền yêu cầu cổ đông đó thanh toán số tiền còn lại cùng với lãi suất trên khoản tiền đó và những chi phí phát sinh do việc không thanh toán đầy đủ gây ra cho Công ty theo quy định.
2. Thông báo thanh toán nêu trên phải ghi rõ thời hạn thanh toán mới (tối thiểu là bảy ngày kể từ ngày gửi thông báo), địa điểm thanh toán và thông báo phải ghi rõ trường hợp không thanh toán theo đúng yêu cầu, số cổ phần chưa thanh toán hết sẽ bị thu hồi.
3. Trường hợp các yêu cầu trong thông báo nêu trên không được thực hiện, trước khi thanh toán đầy đủ tất cả các khoản phải nộp, các khoản lãi và các chi phí liên quan, Hội đồng quản trị có quyền thu hồi số cổ phần đó. Hội đồng quản trị có thể chấp nhận việc giao nộp các cổ phần bị thu hồi theo quy định tại các Khoản 4, 5 và 6 Điều này và trong các trường hợp khác được quy định tại Điều lệ này.
4. Cổ phần bị thu hồi sẽ trở thành tài sản của Công ty. Hội đồng quản trị có thể trực tiếp hoặc ủy quyền bán, tái phân phối hoặc giải quyết cho người đã sở hữu cổ phần bị thu hồi hoặc các đối tượng khác theo những điều kiện và cách thức mà Hội đồng quản trị thấy là phù hợp.
5. Cổ đông nắm giữ cổ phần bị thu hồi sẽ phải từ bỏ tư cách cổ đông đối với những cổ phần đó, nhưng vẫn phải thanh toán tất cả các khoản tiền có liên quan cộng với tiền lãi theo tỷ lệ (không quá 10% một năm) vào thời điểm thu hồi theo quyết định của Hội đồng quản trị kể từ ngày thu hồi cho đến ngày thực hiện thanh toán. Hội đồng quản trị có toàn quyền quyết định việc cưỡng chế thanh toán toàn bộ giá trị cổ phiếu vào thời điểm thu hồi hoặc có thể miễn giảm thanh toán một phần hoặc toàn bộ số tiền đó.
6. Thông báo thu hồi sẽ được gửi đến người nắm giữ cổ phần bị thu hồi trước thời điểm thu hồi. Việc thu hồi vẫn có hiệu lực kể cả trong trường hợp có sai sót hoặc bất cần trong việc gửi thông báo.

V. CƠ CẤU TỔ CHỨC, QUẢN LÝ VÀ KIỂM SOÁT

Điều 10. Cơ cấu tổ chức quản lý

Cơ cấu tổ chức quản lý của Công ty bao gồm:

- a. Đại hội đồng cổ đông;
 - b. Hội đồng quản trị;
 - c. Giám đốc Công ty;
 - d. Ban kiểm soát.
-

VI. CỔ ĐÔNG VÀ ĐẠI HỘI ĐỒNG CỔ ĐÔNG

Điều 11. Quyền của cổ đông

1. Cổ đông là người chủ sở hữu Công ty, có các quyền và nghĩa vụ tương ứng theo số cổ phần và loại cổ phần mà họ sở hữu. Cổ đông chỉ chịu trách nhiệm về nợ và các nghĩa vụ tài sản khác của Công ty trong phạm vi số vốn đã góp vào Công ty.
2. Người nắm giữ cổ phần phổ thông có các quyền sau:
 - a. Tham gia các Đại hội đồng cổ đông và thực hiện quyền biểu quyết trực tiếp hoặc thông qua đại diện được uỷ quyền;
 - b. Nhận cổ tức;
 - c. Tự do chuyển nhượng cổ phần đã được thanh toán đầy đủ theo quy định của Điều lệ này và pháp luật hiện hành;
 - d. Được ưu tiên mua cổ phiếu mới chào bán tương ứng với tỷ lệ cổ phần phổ thông mà họ sở hữu;
 - e. Kiểm tra các thông tin liên quan đến cổ đông trong danh sách cổ đông đủ tư cách tham gia Đại hội đồng cổ đông và yêu cầu sửa đổi các thông tin không chính xác;
 - f. Xem xét, tra cứu, trích lục hoặc sao chụp Điều lệ công ty, sổ biên bản họp Đại hội đồng cổ đông và các nghị quyết của Đại hội đồng cổ đông;
 - g. Trường hợp Công ty giải thể, được nhận một phần tài sản còn lại tương ứng với số cổ phần góp vốn vào công ty sau khi Công ty đã thanh toán cho chủ nợ và các cổ đông loại khác theo quy định của pháp luật;
 - h. Yêu cầu Công ty mua lại cổ phần của họ trong các trường hợp quy định tại Khoản 1 Điều 90 của Luật Doanh nghiệp;
 - i. Các quyền khác theo quy định của Điều lệ này và pháp luật.
3. Cổ đông hoặc nhóm cổ đông nắm giữ 10% tổng số cổ phần phổ thông trong thời hạn liên tục từ sáu tháng trở lên có các quyền sau:
 - a. Đề cử các thành viên Hội đồng quản trị hoặc Ban kiểm soát theo quy định tương ứng tại các Khoản 3 Điều 24 và Khoản 2 Điều 35;
 - b. Yêu cầu triệu tập Đại hội đồng cổ đông;
 - c. Kiểm tra và nhận bản sao hoặc bản trích dẫn danh sách các cổ đông có quyền tham dự và bỏ phiếu tại Đại hội đồng cổ đông.
 - d. Yêu cầu Ban kiểm soát kiểm tra từng vấn đề cụ thể liên quan đến quản lý, điều hành hoạt động của công ty khi xét thấy cần thiết. Yêu cầu phải thể hiện bằng văn bản; phải có họ, tên, địa chỉ thường trú, quốc tịch, số Giấy chứng minh nhân dân, Hộ chiếu hoặc chứng thực cá nhân hợp pháp khác đối với cổ đông là cá nhân; tên, địa chỉ thường trú, quốc tịch, số quyết

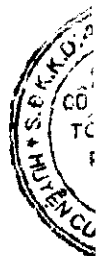

định thành lập hoặc số đăng ký kinh doanh đối với cổ đông là tổ chức; số lượng cổ phần và thời điểm đăng ký cổ phần của từng cổ đông, tổng số cổ phần của cả nhóm cổ đông và tỷ lệ sở hữu trong tổng số cổ phần của công ty; vấn đề cần kiểm tra, mục đích kiểm tra;

e. Các quyền khác được quy định tại Điều lệ này.

Điều 12. Nghĩa vụ của cổ đông

Cổ đông có nghĩa vụ sau:

1. Tuân thủ Điều lệ Công ty và các quy chế của Công ty; chấp hành quyết định của Đại hội đồng cổ đông, Hội đồng quản trị;
2. Thanh toán tiền mua cổ phần đã đăng ký mua theo quy định;
3. Cung cấp địa chỉ chính xác khi đăng ký mua cổ phần;
4. Hoàn thành các nghĩa vụ khác theo quy định của pháp luật hiện hành;
5. Chịu trách nhiệm cá nhân khi nhân danh công ty dưới mọi hình thức để thực hiện một trong các hành vi sau đây:
 - a. Vi phạm pháp luật;
 - b. Tiến hành kinh doanh và các giao dịch khác để tư lợi hoặc phục vụ lợi ích của tổ chức, cá nhân khác;
 - c. Thanh toán các khoản nợ chưa đến hạn trước nguy cơ tài chính có thể xảy ra đối với công ty.

Điều 13. Đại hội đồng cổ đông

1. Đại hội đồng cổ đông là cơ quan có thẩm quyền cao nhất của Công ty. Đại hội đồng cổ đông thường niên được tổ chức mỗi năm một lần. Đại hội đồng cổ đông phải họp thường niên trong thời hạn bốn tháng, kể từ ngày kết thúc năm tài chính.
 2. Hội đồng quản trị tổ chức triệu tập họp Đại hội đồng cổ đông thường niên và lựa chọn địa điểm phù hợp. Đại hội đồng cổ đông thường niên quyết định những vấn đề theo quy định của pháp luật và Điều lệ Công ty, đặc biệt thông qua các báo cáo tài chính hàng năm và ngân sách tài chính cho năm tài chính tiếp theo. Các kiểm toán viên độc lập được mời tham dự đại hội để tư vấn cho việc thông qua các báo cáo tài chính hàng năm.
 3. Hội đồng quản trị phải triệu tập Đại hội đồng cổ đông bất thường trong các trường hợp sau:
 - a. Hội đồng quản trị xét thấy cần thiết vì lợi ích của Công ty;
 - b. Bảng cân đối kế toán hàng năm, các báo cáo quý hoặc nửa năm hoặc báo cáo kiểm toán của năm tài chính phản ánh vốn điều lệ đã bị mất một nửa;
-

- c. Khi số thành viên của Hội đồng quản trị ít hơn số thành viên mà luật pháp quy định hoặc ít hơn một nửa số thành viên quy định trong Điều lệ;
 - d. Cổ đông hoặc nhóm cổ đông quy định tại Khoản 3 Điều 11 của Điều lệ này yêu cầu triệu tập Đại hội đồng cổ đông bằng một văn bản kiến nghị. Văn bản kiến nghị triệu tập phải nêu rõ lý do và mục đích cuộc họp, có chữ ký của các cổ đông liên quan (văn bản kiến nghị có thể lập thành nhiều bản để có đủ chữ ký của tất cả các cổ đông có liên quan);
 - e. Ban kiểm soát yêu cầu triệu tập cuộc họp nếu Ban kiểm soát có lý do tin tưởng rằng các thành viên Hội đồng quản trị hoặc cán bộ quản lý cấp cao vi phạm nghiêm trọng các nghĩa vụ của họ theo Điều 119 Luật Doanh nghiệp hoặc Hội đồng quản trị hành động hoặc có ý định hành động ngoài phạm vi quyền hạn của mình;
 - f. Các trường hợp khác theo quy định của pháp luật và Điều lệ công ty.
4. Triệu tập họp Đại hội đồng cổ đông bất thường
- a. Hội đồng quản trị phải triệu tập họp Đại hội đồng cổ đông trong thời hạn ba mươi ngày kể từ ngày số thành viên Hội đồng quản trị còn lại như quy định tại Khoản 3c Điều 13 này hoặc nhận được yêu cầu quy định tại Khoản 3d và 3e Điều 13 này.
 - b. Trường hợp Hội đồng quản trị không triệu tập họp Đại hội đồng cổ đông theo quy định tại Khoản 4a Điều 13 này thì trong thời hạn ba mươi ngày tiếp theo, Ban kiểm soát phải thay thế Hội đồng quản trị triệu tập họp Đại hội đồng cổ đông theo quy định Khoản 5 Điều 97 Luật Doanh nghiệp.
 - c. Trường hợp Ban kiểm soát không triệu tập họp Đại hội đồng cổ đông theo quy định tại Khoản 4b Điều 13 này thì trong thời hạn ba mươi ngày tiếp theo, cổ đông, nhóm cổ đông có yêu cầu quy định tại Khoản 3d Điều 13 này có quyền thay thế Hội đồng quản trị, Ban kiểm soát triệu tập họp Đại hội đồng cổ đông theo quy định tại Khoản 6 Điều 97 Luật Doanh nghiệp.

Trong trường hợp này, cổ đông hoặc nhóm cổ đông triệu tập họp Đại hội đồng cổ đông có thể đề nghị cơ quan đăng ký kinh doanh giám sát việc triệu tập và tiến hành họp nếu xét thấy cần thiết.
 - d. Tất cả chi phí cho việc triệu tập và tiến hành họp Đại hội đồng cổ đông sẽ được công ty hoàn lại. Chi phí này không bao gồm những chi phí do cổ đông chi tiêu khi tham dự Đại hội đồng cổ đông, kể cả chi phí ăn ở và đi lại.

Điều 14. Quyền và nhiệm vụ của Đại hội đồng cổ đông

1. Đại hội đồng cổ đông thường niên có quyền thảo luận và thông qua:
 - a. Báo cáo tài chính kiểm toán hàng năm;
 - b. Báo cáo của Ban kiểm soát;

- c. Báo cáo của Hội đồng quản trị;
 - d. Kế hoạch phát triển ngắn hạn và dài hạn của Công ty.
2. Đại hội đồng cổ đông thường niên và bất thường thông qua quyết định bằng văn bản về các vấn đề sau:
- a. Thông qua các báo cáo tài chính hàng năm;
 - b. Mức cổ tức thanh toán hàng năm cho mỗi loại cổ phần phù hợp với Luật Doanh nghiệp và các quyền gắn liền với loại cổ phần đó. Mức cổ tức này không cao hơn mức mà Hội đồng quản trị đề nghị sau khi đã tham khảo ý kiến các cổ đông tại Đại hội đồng cổ đông;
 - c. Số lượng thành viên của Hội đồng quản trị;
 - d. Lựa chọn công ty kiểm toán;
 - e. Bầu, bãi miễn và thay thế thành viên Hội đồng quản trị và Ban kiểm soát và phê chuẩn việc Hội đồng quản trị bổ nhiệm Giám đốc Công ty;
 - f. Tổng số tiền thù lao của các thành viên Hội đồng quản trị và Báo cáo tiền thù lao của Hội đồng quản trị;
 - g. Bổ sung và sửa đổi Điều lệ Công ty;
 - h. Loại cổ phần và số lượng cổ phần mới sẽ được phát hành cho mỗi loại cổ phần, và việc chuyển nhượng cổ phần của thành viên sáng lập trong vòng ba năm đầu tiên kể từ Ngày thành lập;
 - i. Chia, tách, hợp nhất, sáp nhập hoặc chuyển đổi Công ty;
 - j. Tổ chức lại và giải thể (thanh lý) Công ty và chỉ định người thanh lý;
 - k. Kiểm tra và xử lý các vi phạm của Hội đồng quản trị hoặc Ban kiểm soát gây thiệt hại cho Công ty và các cổ đông của Công ty;
 - l. Quyết định giao dịch bán tài sản Công ty hoặc chi nhánh hoặc giao dịch mua có giá trị từ 50% trở lên tổng giá trị tài sản của Công ty và các chi nhánh của Công ty được ghi trong báo cáo tài chính đã được kiểm toán gần nhất;
 - m. Công ty mua lại hơn 10% một loại cổ phần phát hành;
 - n. Công ty hoặc các chi nhánh của Công ty ký kết hợp đồng với những người được quy định tại Khoản 1 Điều 120 của Luật Doanh nghiệp với giá trị bằng hoặc lớn hơn 20% tổng giá trị tài sản của Công ty và các chi nhánh của Công ty được ghi trong báo cáo tài chính đã được kiểm toán gần nhất;
 - o. Các vấn đề khác theo quy định của Điều lệ này và các quy chế khác của Công ty;
3. Cổ đông không được tham gia bỏ phiếu trong các trường hợp sau đây:
-

- a. Các hợp đồng quy định tại Khoản 2 Điều này khi cổ đông đó hoặc người có liên quan tới cổ đông đó là một bên của hợp đồng;
 - b. Việc mua cổ phần của cổ đông đó hoặc của người có liên quan tới cổ đông đó.
4. Tất cả các nghị quyết và các vấn đề đã được đưa vào chương trình họp phải được đưa ra thảo luận và biểu quyết tại Đại hội đồng cổ đông.

Điều 15. Các đại diện được ủy quyền

1. Các cổ đông có quyền tham dự Đại hội đồng cổ đông theo luật pháp có thể trực tiếp tham dự hoặc ủy quyền cho đại diện của mình tham dự. Trường hợp có nhiều hơn một người đại diện theo ủy quyền được cử thì phải xác định cụ thể số cổ phần và số phiếu bầu của mỗi người đại diện.
2. Việc ủy quyền cho người đại diện dự họp Đại hội đồng cổ đông phải lập thành văn bản theo mẫu của công ty và phải có chữ ký theo quy định sau đây:
 - a. Trường hợp cổ đông cá nhân là người ủy quyền thì phải có chữ ký của cổ đông đó và người được ủy quyền dự họp;
 - b. Trường hợp người đại diện theo ủy quyền của cổ đông là tổ chức là người ủy quyền thì phải có chữ ký của người đại diện theo ủy quyền, người đại diện theo pháp luật của cổ đông và người được ủy quyền dự họp;
 - c. Trong trường hợp khác thì phải có chữ ký của người đại diện theo pháp luật của cổ đông và người được ủy quyền dự họp.Người được ủy quyền dự họp Đại hội đồng cổ đông phải nộp văn bản ủy quyền trước khi vào phòng họp.
3. Trường hợp luật sư thay mặt cho người ủy quyền ký giấy chỉ định đại diện, việc chỉ định đại diện trong trường hợp này chỉ được coi là có hiệu lực nếu giấy chỉ định đại diện đó được xuất trình cùng với thư ủy quyền cho luật sư hoặc bản sao hợp lệ của thư ủy quyền đó (nếu trước đó chưa đăng ký với Công ty).
4. Trừ trường hợp quy định tại Khoản 3 Điều 15 này, phiếu biểu quyết của người được ủy quyền dự họp trong phạm vi được ủy quyền vẫn có hiệu lực khi có một trong các trường hợp sau đây:
 - a. Người ủy quyền đã chết, bị hạn chế năng lực hành vi dân sự hoặc bị mất năng lực hành vi dân sự;
 - b. Người ủy quyền đã huỷ bỏ việc chỉ định ủy quyền;
 - c. Người ủy quyền đã huỷ bỏ thẩm quyền của người thực hiện việc ủy quyền.

Điều khoản này sẽ không áp dụng trong trường hợp Công ty nhận được thông báo về một trong các sự kiện trên bốn mươi tám giờ trước giờ khai mạc cuộc họp Đại hội đồng cổ đông hoặc trước khi cuộc họp được triệu tập lại.

Điều 16. Thay đổi các quyền

1. Các quyết định của Đại hội đồng cổ đông (trong các trường hợp quy định tại Khoản 2 Điều 14 liên quan đến vốn cổ phần của Công ty được chia thành các loại cổ phần khác nhau) về việc thay đổi hoặc huỷ bỏ các quyền đặc biệt gắn liền với từng loại cổ phần sẽ chỉ được thông qua khi có sự nhất trí bằng văn bản của những người nắm giữ ít nhất 75% quyền biểu quyết của cổ phần đã phát hành loại đó.
2. Việc tổ chức một cuộc họp như trên chỉ có giá trị khi có tối thiểu hai cổ đông (hoặc đại diện được ủy quyền của họ) và nắm giữ tối thiểu một phần ba giá trị mệnh giá của các cổ phần loại đó đã phát hành. Trường hợp không có đủ số đại biểu như nêu trên thì sẽ tổ chức họp lại trong vòng ba mươi ngày sau đó và những người nắm giữ cổ phần thuộc loại đó (không phụ thuộc vào số lượng người và số cổ phần) có mặt trực tiếp hoặc thông qua đại diện được ủy quyền đều được coi là đủ số lượng đại biểu yêu cầu. Tại các cuộc họp riêng biệt nêu trên, những người nắm giữ cổ phần thuộc loại đó có mặt trực tiếp hoặc qua người đại diện đều có thể yêu cầu bỏ phiếu kín và mỗi người khi bỏ phiếu kín đều có một lá phiếu cho mỗi cổ phần sở hữu thuộc loại đó.
3. Thủ tục tiến hành các cuộc họp riêng biệt như vậy được thực hiện tương tự với các quy định tại Điều 18 và Điều 20.
4. Trừ khi các điều khoản phát hành cổ phần quy định khác, các quyền đặc biệt gắn liền với các loại cổ phần có quyền ưu đãi đối với một số hoặc tất cả các vấn đề liên quan đến chia sẻ lợi nhuận hoặc tài sản của Công ty sẽ không bị thay đổi khi Công ty phát hành thêm các cổ phần cùng loại.

Điều 17. Triệu tập Đại hội đồng cổ đông, chương trình họp, và thông báo họp Đại hội đồng cổ đông

1. Hội đồng quản trị triệu tập Đại hội đồng cổ đông, hoặc Đại hội đồng cổ đông được triệu tập theo các trường hợp quy định tại Khoản 4b Điều 13 hoặc Khoản 4c Điều 13.
 2. Người triệu tập Đại hội đồng cổ đông phải thực hiện những nhiệm vụ sau đây:
 - a. Chuẩn bị danh sách các cổ đông đủ điều kiện tham gia và biểu quyết tại đại hội trong vòng ba mươi ngày trước ngày bắt đầu tiến hành Đại hội đồng cổ đông; chương trình họp, và các tài liệu theo quy định phù hợp với luật pháp và các quy định của Công ty;
 - b. Xác định thời gian và địa điểm tổ chức đại hội;
 - c. Thông báo và gửi thông báo họp Đại hội đồng cổ đông cho tất cả các cổ đông có quyền dự họp.
 3. Thông báo họp Đại hội đồng cổ đông phải bao gồm chương trình họp và các thông tin liên quan về các vấn đề sẽ được thảo luận và biểu quyết tại đại hội.
-

Đối với các cổ đông đã thực hiện việc lưu ký cổ phiếu, thông báo họp Đại hội đồng cổ đông có thể được gửi đến tổ chức lưu ký, đồng thời công bố trên phương tiện thông tin của Sở Giao dịch Chứng khoán, trên website của công ty, 01 tờ báo trung ương hoặc 01 tờ báo địa phương nơi công ty đóng trụ sở chính. Đối với các cổ đông chưa thực hiện việc lưu ký cổ phiếu, thông báo họp Đại hội đồng cổ đông có thể được gửi cho cổ đông bằng cách chuyển tận tay hoặc gửi qua bưu điện bằng phương thức bảo đảm tới địa chỉ đã đăng ký của cổ đông, hoặc tới địa chỉ do cổ đông đó cung cấp để phục vụ việc gửi thông tin. Trường hợp cổ đông đã thông báo cho Công ty bằng văn bản về số fax hoặc địa chỉ thư điện tử, thông báo họp Đại hội đồng cổ đông có thể được gửi tới số fax hoặc địa chỉ thư điện tử đó. Trường hợp cổ đông là người làm việc trong Công ty, thông báo có thể đựng trong phong bì dán kín gửi tận tay họ tại nơi làm việc. Thông báo họp Đại hội đồng cổ đông phải được gửi trước ít nhất mười ngày trước ngày họp Đại hội đồng cổ đông, (tính từ ngày mà thông báo được gửi hoặc chuyển đi một cách hợp lệ, được trả cước phí hoặc được bỏ vào hòm thư). Trường hợp Công ty có website, thông báo họp Đại hội đồng cổ đông phải được công bố trên website của Công ty đồng thời với việc gửi thông báo cho các cổ đông.

4. Cổ đông hoặc nhóm cổ đông được đề cập tại Khoản 3 Điều 11 của Điều lệ này có quyền đề xuất các vấn đề đưa vào chương trình họp Đại hội đồng cổ đông. Đề xuất phải được làm bằng văn bản và phải được gửi cho Công ty ít nhất ba ngày làm việc trước ngày khai mạc Đại hội đồng cổ đông. Đề xuất phải bao gồm họ và tên cổ đông, số lượng và loại cổ phần người đó nắm giữ, và nội dung đề nghị đưa vào chương trình họp.
5. Người triệu tập họp Đại hội đồng cổ đông có quyền từ chối những đề xuất liên quan đến Khoản 4 Điều 17 này trong các trường hợp sau:
 - a. Đề xuất được gửi đến không đúng thời hạn hoặc không đủ, không đúng nội dung;
 - b. Vào thời điểm đề xuất, cổ đông hoặc nhóm cổ đông không có đủ ít nhất 10% cổ phần phổ thông trong thời gian liên tục ít nhất sáu tháng;
 - c. Vấn đề đề xuất không thuộc phạm vi thẩm quyền của Đại hội đồng cổ đông bàn bạc và thông qua.
6. Hội đồng quản trị phải chuẩn bị dự thảo nghị quyết cho từng vấn đề trong chương trình họp.
7. Trường hợp tất cả cổ đông đại diện 100% số cổ phần có quyền biểu quyết trực tiếp tham dự hoặc thông qua đại diện được uỷ quyền tại Đại hội đồng cổ đông, những quyết định được Đại hội đồng cổ đông nhất trí thông qua đều được coi là hợp lệ kể cả trong trường hợp việc triệu tập Đại hội đồng cổ đông không theo đúng thủ tục hoặc nội dung biểu quyết không có trong chương trình.

Điều 18. Các điều kiện tiến hành họp Đại hội đồng cổ đông

1. Đại hội đồng cổ đông được tiến hành khi có số cổ đông dự họp đại diện cho ít nhất 65% cổ phần có quyền biểu quyết.
2. Trường hợp không có đủ số lượng đại biểu cần thiết trong vòng ba mươi phút kể từ thời điểm ấn định khai mạc đại hội, đại hội phải được triệu tập lại trong vòng ba mươi ngày kể từ ngày dự định tổ chức Đại hội đồng cổ đông lần thứ nhất. Đại hội đồng cổ đông triệu tập lại chỉ được tiến hành khi có thành viên tham dự là các cổ đông và những đại diện được uỷ quyền dự họp đại diện cho ít nhất 51% cổ phần có quyền biểu quyết.
3. Trường hợp đại hội lần thứ hai không được tiến hành do không có đủ số đại biểu cần thiết trong vòng ba mươi phút kể từ thời điểm ấn định khai mạc đại hội, Đại hội đồng cổ đông lần thứ ba có thể được triệu tập trong vòng hai mươi ngày kể từ ngày dự định tiến hành đại hội lần hai, và trong trường hợp này đại hội được tiến hành không phụ thuộc vào số lượng cổ đông hay đại diện uỷ quyền tham dự và được coi là hợp lệ và có quyền quyết định tất cả các vấn đề mà Đại hội đồng cổ đông lần thứ nhất có thể phê chuẩn.
4. Theo đề nghị Chủ tọa Đại hội đồng cổ đông có quyền thay đổi chương trình họp đã được gửi kèm theo thông báo mời họp theo quy định tại Khoản 3 Điều 17 của Điều lệ này.

Điều 19. Thủ tục tiến hành họp và biểu quyết tại Đại hội đồng cổ đông

1. Vào ngày tổ chức Đại hội đồng cổ đông, Công ty phải thực hiện thủ tục đăng ký cổ đông và phải thực hiện việc đăng ký cho đến khi các cổ đông có quyền dự họp có mặt đăng ký hết.
 2. Khi tiến hành đăng ký cổ đông, Công ty sẽ cấp cho từng cổ đông hoặc đại diện được uỷ quyền có quyền biểu quyết một thẻ biểu quyết, trên đó có ghi số đăng ký, họ và tên của cổ đông, họ và tên đại diện được uỷ quyền và số phiếu biểu quyết của cổ đông đó. Khi tiến hành biểu quyết tại đại hội, số thẻ ủng hộ nghị quyết được thu trước, số thẻ phản đối nghị quyết được thu sau, cuối cùng đếm tổng số phiếu tán thành hay phản đối để quyết định. Tổng số phiếu ủng hộ, phản đối từng vấn đề hoặc bỏ phiếu trắng, sẽ được Chủ tọa thông báo ngay sau khi tiến hành biểu quyết vấn đề đó. Đại hội sẽ tự chọn trong số đại biểu những người chịu trách nhiệm kiểm phiếu hoặc giám sát kiểm phiếu và nếu đại hội không chọn thì Chủ tọa sẽ chọn những người đó. Số thành viên của ban kiểm phiếu không quá ba người.
 3. Cổ đông đến dự Đại hội đồng cổ đông muộn có quyền đăng ký ngay và sau đó có quyền tham gia và biểu quyết ngay tại đại hội. Chủ tọa không có trách nhiệm dừng đại hội để cho cổ đông đến muộn đăng ký và hiệu lực của các đợt biểu quyết đã tiến hành trước khi cổ đông đến muộn tham dự sẽ không bị ảnh hưởng.
-

4. Đại hội đồng cổ đông sẽ do Chủ tịch Hội đồng quản trị chủ trì, trường hợp Chủ tịch Hội đồng quản trị vắng mặt thì Phó Chủ tịch Hội đồng quản trị hoặc là người được Đại hội đồng cổ đông bầu ra sẽ chủ trì. Trường hợp không ai trong số họ có thể chủ trì đại hội, thành viên Hội đồng quản trị chức vụ cao nhất có mặt sẽ tổ chức họp để bầu ra Chủ tọa của Đại hội đồng cổ đông, Chủ tọa không nhất thiết phải là thành viên Hội đồng quản trị. Chủ tịch, Phó Chủ tịch hoặc Chủ tọa được Đại hội đồng cổ đông bầu ra đề cử một thư ký để lập biên bản đại hội. Trường hợp bầu Chủ tọa, tên Chủ tọa được đề cử và số phiếu bầu cho Chủ tọa phải được công bố.
 5. Quyết định của Chủ tọa về trình tự, thủ tục hoặc các sự kiện phát sinh ngoài chương trình của Đại hội đồng cổ đông sẽ mang tính phán quyết cao nhất.
 6. Chủ tọa Đại hội đồng cổ đông có thể hoãn họp đại hội ngay cả trong trường hợp đã có đủ số đại biểu cần thiết đến một thời điểm khác và tại một địa điểm do chủ tọa quyết định mà không cần lấy ý kiến của đại hội nếu nhận thấy rằng (a) các thành viên tham dự không thể có chỗ ngồi thuận tiện ở địa điểm tổ chức đại hội, (b) hành vi của những người có mặt làm mất trật tự hoặc có khả năng làm mất trật tự của cuộc họp hoặc (c) sự trì hoãn là cần thiết để các công việc của đại hội được tiến hành một cách hợp lệ. Ngoài ra, Chủ tọa đại hội có thể hoãn đại hội khi có sự nhất trí hoặc yêu cầu của Đại hội đồng cổ đông đã có đủ số lượng đại biểu dự họp cần thiết. Thời gian hoãn tối đa không quá ba ngày kể từ ngày dự định khai mạc đại hội. Đại hội họp lại sẽ chỉ xem xét các công việc lẽ ra đã được giải quyết hợp pháp tại đại hội bị trì hoãn trước đó.
 7. Trường hợp chủ tọa hoãn hoặc tạm dừng Đại hội đồng cổ đông trái với quy định tại Khoản 6 Điều 19 này, Đại hội đồng cổ đông bầu một người khác trong số những thành viên tham dự để thay thế chủ tọa điều hành cuộc họp cho đến lúc kết thúc và hiệu lực các biểu quyết tại cuộc họp đó không bị ảnh hưởng.
 8. Chủ tọa của đại hội hoặc Thư ký đại hội có thể tiến hành các hoạt động mà họ thấy cần thiết để điều khiển Đại hội đồng cổ đông một cách hợp lệ và có trật tự; hoặc để đại hội phản ánh được mong muốn của đa số tham dự.
 9. Hội đồng quản trị có thể yêu cầu các cổ đông hoặc đại diện được uỷ quyền tham dự Đại hội đồng cổ đông chịu sự kiểm tra hoặc các biện pháp an ninh mà Hội đồng quản trị cho là thích hợp. Trường hợp có cổ đông hoặc đại diện được uỷ quyền không chịu tuân thủ những quy định về kiểm tra hoặc các biện pháp an ninh nói trên, Hội đồng quản trị sau khi xem xét một cách cân trọng có thể từ chối hoặc trục xuất cổ đông hoặc đại diện nói trên tham gia Đại hội.
 10. Hội đồng quản trị, sau khi đã xem xét một cách cân trọng, có thể tiến hành các biện pháp được Hội đồng quản trị cho là thích hợp để:
 - a. Điều chỉnh số người có mặt tại địa điểm chính họp Đại hội đồng cổ đông;
-

- b. Bảo đảm an toàn cho mọi người có mặt tại địa điểm đó;
- c. Tạo điều kiện cho cổ đông tham dự (hoặc tiếp tục tham dự) đại hội.

Hội đồng quản trị có toàn quyền thay đổi những biện pháp nêu trên và áp dụng tất cả các biện pháp nếu Hội đồng quản trị thấy cần thiết. Các biện pháp áp dụng có thể là cấp giấy vào cửa hoặc sử dụng những hình thức lựa chọn khác.

11. Trong trường hợp tại Đại hội đồng cổ đông có áp dụng các biện pháp nói trên, Hội đồng quản trị khi xác định địa điểm đại hội có thể:

- a. Thông báo rằng đại hội sẽ được tiến hành tại địa điểm ghi trong thông báo và chủ toạ đại hội sẽ có mặt tại đó (“Địa điểm chính của đại hội”);
- b. Bố trí, tổ chức để những cổ đông hoặc đại diện được uỷ quyền không dự họp được theo điều khoản này hoặc những người muốn tham gia ở địa điểm khác với Địa điểm chính của đại hội có thể đồng thời tham dự đại hội;

Thông báo về việc tổ chức đại hội không cần nêu chi tiết những biện pháp tổ chức theo điều khoản này.

12. Trong Điều lệ này (trừ khi hoàn cảnh yêu cầu khác), mọi cổ đông sẽ được coi là tham gia đại hội ở Địa điểm chính của đại hội.

Hàng năm Công ty phải tổ chức Đại hội đồng cổ đông ít nhất một lần. Đại hội đồng cổ đông thường niên không được tổ chức dưới hình thức lấy ý kiến bằng văn bản.

Điều 20. Thông qua quyết định của Đại hội đồng cổ đông

1. Trừ trường hợp quy định tại Khoản 2 của Điều 20 này, các quyết định của Đại hội đồng cổ đông về các vấn đề sau đây sẽ được thông qua khi có từ 65% trở lên tổng số phiếu bầu của các cổ đông có quyền biểu quyết có mặt trực tiếp hoặc thông qua đại diện được uỷ quyền có mặt tại Đại hội đồng cổ đông.
 - a. Thông qua báo cáo tài chính hàng năm;
 - b. Kế hoạch phát triển ngắn và dài hạn của công ty;
 - c. Bầu, bãi miễn và thay thế thành viên Hội đồng quản trị và Ban kiểm soát và phê chuẩn việc Hội đồng quản trị bổ nhiệm Giám đốc điều hành.
 2. Các quyết định của Đại hội đồng cổ đông liên quan đến việc sửa đổi và bổ sung Điều lệ, loại cổ phiếu và số lượng cổ phiếu được chào bán, sáp nhập, tái tổ chức và giải thể Công ty, giao dịch bán tài sản Công ty hoặc chi nhánh hoặc giao dịch mua do công ty hoặc các chi nhánh thực hiện có giá trị từ 50% trở lên tổng giá trị tài sản của Công ty và các chi nhánh của Công ty tính theo sổ sách kế toán đã được kiểm toán gần nhất sẽ chỉ được thông qua khi có từ 75% trở lên tổng số phiếu bầu các cổ đông có quyền biểu quyết có mặt trực tiếp hoặc thông qua đại diện được uỷ quyền có mặt tại Đại hội đồng cổ đông.
-

Điều 21. Thẩm quyền và thể thức lấy ý kiến cổ đông bằng văn bản đề thông qua quyết định của Đại hội đồng cổ đông

Thẩm quyền và thể thức lấy ý kiến cổ đông bằng văn bản đề thông qua quyết định của Đại hội đồng cổ đông được thực hiện theo quy định sau đây:

1. Hội đồng quản trị có quyền lấy ý kiến cổ đông bằng văn bản đề thông qua quyết định của Đại hội đồng cổ đông bất cứ lúc nào nếu xét thấy cần thiết vì lợi ích của công ty;
2. Hội đồng quản trị phải chuẩn bị phiếu lấy ý kiến, dự thảo quyết định của Đại hội đồng cổ đông và các tài liệu giải trình dự thảo quyết định. Phiếu lấy ý kiến kèm theo dự thảo quyết định và tài liệu giải trình phải được gửi bằng phương thức bảo đảm đến được địa chỉ thường trú của từng cổ đông;
3. Phiếu lấy ý kiến phải có các nội dung chủ yếu sau đây:
 - a. Tên, địa chỉ trụ sở chính, số và ngày cấp Giấy chứng nhận đăng ký kinh doanh, nơi đăng ký kinh doanh của công ty;
 - b. Mục đích lấy ý kiến;
 - c. Họ, tên, địa chỉ thường trú, quốc tịch, số Giấy chứng minh nhân dân, Hộ chiếu hoặc chứng thực cá nhân hợp pháp khác của cổ đông là cá nhân; tên, địa chỉ thường trú, quốc tịch, số quyết định thành lập hoặc số đăng ký kinh doanh của cổ đông hoặc đại diện theo uỷ quyền của cổ đông là tổ chức; số lượng cổ phần của từng loại và số phiếu biểu quyết của cổ đông;
 - d. Vấn đề cần lấy ý kiến đề thông qua quyết định;
 - e. Phương án biểu quyết bao gồm tán thành, không tán thành và không có ý kiến;
 - f. Thời hạn phải gửi về công ty phiếu lấy ý kiến đã được trả lời;
 - g. Họ, tên, chữ ký của Chủ tịch Hội đồng quản trị và người đại diện theo pháp luật của công ty;
4. Phiếu lấy ý kiến đã được trả lời phải có chữ ký của cổ đông là cá nhân, của người đại diện theo uỷ quyền hoặc người đại diện theo pháp luật của cổ đông là tổ chức.

Phiếu lấy ý kiến gửi về công ty phải được đựng trong phong bì dán kín và không ai được quyền mở trước khi kiểm phiếu. Các phiếu lấy ý kiến gửi về công ty sau thời hạn đã xác định tại nội dung phiếu lấy ý kiến hoặc đã bị mở đều không hợp lệ.

5. Hội đồng quản trị kiểm phiếu và lập biên bản kiểm phiếu dưới sự chứng kiến của Ban kiểm soát hoặc của cổ đông không nắm giữ chức vụ quản lý công ty. Biên bản kiểm phiếu phải có các nội dung chủ yếu sau đây:
 - a. Tên, địa chỉ trụ sở chính, số và ngày cấp Giấy chứng nhận đăng ký kinh doanh, nơi đăng ký kinh doanh;

- b. Mục đích và các vấn đề cần lấy ý kiến để thông qua quyết định;
- c. Số cổ đông với tổng số phiếu biểu quyết đã tham gia biểu quyết, trong đó phân biệt số phiếu biểu quyết hợp lệ và số biểu quyết không hợp lệ, kèm theo phụ lục danh sách cổ đông tham gia biểu quyết;
- d. Tổng số phiếu tán thành, không tán thành và không có ý kiến đối với từng vấn đề;
- e. Các quyết định đã được thông qua;
- f. Họ, tên, chữ ký của Chủ tịch Hội đồng quản trị, người đại diện theo pháp luật của công ty và của người giám sát kiểm phiếu.

Các thành viên Hội đồng quản trị và người giám sát kiểm phiếu phải liên đới chịu trách nhiệm về tính trung thực, chính xác của biên bản kiểm phiếu; liên đới chịu trách nhiệm về các thiệt hại phát sinh từ các quyết định được thông qua do kiểm phiếu không trung thực, không chính xác;

- 6. Biên bản kết quả kiểm phiếu phải được gửi đến các cổ đông trong vòng mười lăm ngày, kể từ ngày kết thúc kiểm phiếu;
- 7. Phiếu lấy ý kiến đã được trả lời, biên bản kiểm phiếu, toàn văn nghị quyết đã được thông qua và tài liệu có liên quan gửi kèm theo phiếu lấy ý kiến đều phải được lưu giữ tại trụ sở chính của công ty;
- 8. Quyết định được thông qua theo hình thức lấy ý kiến cổ đông bằng văn bản có giá trị như quyết định được thông qua tại cuộc họp Đại hội đồng cổ đông.

Điều 22. Biên bản họp Đại hội đồng cổ đông

Người chủ trì Đại hội đồng cổ đông chịu trách nhiệm tổ chức lưu trữ các biên bản Đại hội đồng cổ đông và gửi cho tất cả các cổ đông trong vòng 15 ngày khi Đại hội đồng cổ đông kết thúc. Biên bản Đại hội đồng cổ đông được coi là bằng chứng xác thực về những công việc đã được tiến hành tại Đại hội đồng cổ đông trừ khi có ý kiến phản đối về nội dung biên bản được đưa ra theo đúng thủ tục quy định trong vòng mười ngày kể từ khi gửi biên bản. Biên bản phải được lập bằng tiếng Việt, có chữ ký xác nhận của Chủ tọa đại hội và Thư ký, và được lập theo quy định của Luật Doanh nghiệp và tại Điều lệ này. Các bản ghi chép, biên bản, sổ chữ ký của các cổ đông dự họp và văn bản ủy quyền tham dự phải được lưu giữ tại trụ sở chính của Công ty.

Điều 23. Yêu cầu hủy bỏ quyết định của Đại hội đồng cổ đông

Trong thời hạn chín mươi ngày, kể từ ngày nhận được biên bản họp Đại hội đồng cổ đông hoặc biên bản kết quả kiểm phiếu lấy ý kiến Đại hội đồng cổ đông, cổ đông, thành viên Hội đồng quản trị, Giám đốc, Ban kiểm soát có quyền yêu cầu Toà án xem xét, hủy bỏ quyết định của Đại hội đồng cổ đông trong các trường hợp sau đây:

1. Trình tự và thủ tục triệu tập họp Đại hội đồng cổ đông không thực hiện đúng theo quy định của Luật này và Điều lệ công ty;
2. Trình tự, thủ tục ra quyết định và nội dung quyết định vi phạm pháp luật hoặc Điều lệ công ty.

VII. HỘI ĐỒNG QUẢN TRỊ

Điều 24. Thành phần và nhiệm kỳ của thành viên Hội đồng quản trị

1. Số lượng thành viên Hội đồng quản trị tối đa là năm (05) người. Nhiệm kỳ của Hội đồng quản trị là năm (05) năm. Nhiệm kỳ của thành viên Hội đồng quản trị không quá năm (05) năm; thành viên Hội đồng quản trị có thể được bầu lại với số nhiệm kỳ không hạn chế. Tổng số thành viên Hội đồng quản trị độc lập không điều hành phải chiếm ít nhất một phần ba tổng số thành viên Hội đồng quản trị.
 2. Thành viên của Hội đồng quản trị do các cổ đông sáng lập đề cử theo tỷ lệ sở hữu cổ phần của từng cổ đông sáng lập. Các cổ đông sáng lập được quyền gộp tỷ lệ sở hữu cổ phần vào với nhau để bỏ phiếu đề cử các thành viên Hội đồng quản trị.
 3. Cổ đông nắm giữ tối thiểu 10% số cổ phần có quyền biểu quyết trong thời hạn liên tục ít nhất sáu tháng được ứng cử hoặc đề cử người vào Hội đồng quản trị của Công ty. Cổ đông có thể tập hợp phiếu bầu vào với nhau để đề cử các ứng viên vào Hội đồng quản trị. Cổ đông hoặc nhóm cổ đông nắm giữ từ 10% đến dưới 20% số cổ phần có quyền biểu quyết trong thời hạn liên tục ít nhất sáu tháng được đề cử một thành viên; từ 20% đến dưới 30% được đề cử hai thành viên; từ 30% đến dưới 50% được đề cử ba thành viên; từ 50% đến dưới 65% được đề cử bốn thành viên và nếu từ 65% trở lên được đề cử đủ số ứng viên.
 4. Trường hợp số lượng các ứng viên Hội đồng quản trị thông qua đề cử và ứng cử vẫn không đủ số lượng cần thiết, Hội đồng quản trị đương nhiệm có thể đề cử thêm ứng cử viên hoặc tổ chức đề cử theo một cơ chế do công ty quy định. Cơ chế đề cử hay cách thức Hội đồng quản trị đương nhiệm đề cử ứng cử viên Hội đồng quản trị phải được công bố rõ ràng và phải được Đại hội đồng cổ đông thông qua trước khi tiến hành đề cử.
 5. Thành viên Hội đồng quản trị sẽ không còn tư cách thành viên Hội đồng quản trị trong các trường hợp sau:
 - a. Thành viên đó không đủ tư cách làm thành viên Hội đồng quản trị theo quy định của Luật Doanh nghiệp hoặc bị luật pháp cấm không được làm thành viên Hội đồng quản trị;
 - b. Thành viên đó gửi đơn bằng văn bản xin từ chức đến trụ sở chính của Công ty;
-

- c. Thành viên đó bị rối loạn tâm thần và thành viên khác của Hội đồng quản trị có những bằng chứng chuyên môn chứng tỏ người đó không còn năng lực hành vi;
 - d. Thành viên đó vắng mặt không tham dự các cuộc họp của Hội đồng quản trị liên tục trong vòng sáu tháng, và trong thời gian này Hội đồng quản trị không cho phép thành viên đó vắng mặt và đã phán quyết rằng chức vụ của người này bị bỏ trống;
 - e. Thành viên đó bị cách chức thành viên Hội đồng quản trị theo quyết định của Đại hội đồng cổ đông.
6. Hội đồng quản trị có thể bổ nhiệm thành viên Hội đồng quản trị mới để thay thế chỗ trống phát sinh và thành viên mới này phải được chấp thuận tại Đại hội đồng cổ đông ngay tiếp sau đó. Sau khi được Đại hội đồng cổ đông chấp thuận, việc bổ nhiệm thành viên mới đó sẽ được coi là có hiệu lực vào ngày được Hội đồng quản trị bổ nhiệm.
 7. Việc bổ nhiệm các thành viên Hội đồng quản trị phải được thông báo theo các quy định của pháp luật về chứng khoán và thị trường chứng khoán.
 8. Thành viên Hội đồng quản trị không nhất thiết phải là người nắm giữ cổ phần của Công ty.

Điều 25. Quyền hạn và nhiệm vụ của Hội đồng quản trị

1. Hoạt động kinh doanh và các công việc của Công ty phải chịu sự quản lý hoặc chỉ đạo thực hiện của Hội đồng quản trị. Hội đồng quản trị là cơ quan có đầy đủ quyền hạn để thực hiện tất cả các quyền nhân danh Công ty trừ những thẩm quyền thuộc về Đại hội đồng cổ đông.
 2. Hội đồng quản trị có trách nhiệm giám sát Giám đốc Công ty và các cán bộ quản lý khác.
 3. Quyền và nghĩa vụ của Hội đồng quản trị do luật pháp, Điều lệ, các quy chế nội bộ của Công ty và quyết định của Đại hội đồng cổ đông quy định. Cụ thể, Hội đồng quản trị có những quyền hạn và nhiệm vụ sau:
 - a. Quyết định kế hoạch phát triển sản xuất kinh doanh và ngân sách hàng năm;
 - b. Xác định các mục tiêu hoạt động trên cơ sở các mục tiêu chiến lược được Đại hội đồng cổ đông thông qua;
 - c. Bổ nhiệm và bãi nhiệm các cán bộ quản lý công ty theo đề nghị của Giám đốc Công ty và quyết định mức lương của họ;
 - d. Quyết định cơ cấu tổ chức của Công ty;
 - e. Giải quyết các khiếu nại của Công ty đối với cán bộ quản lý cũng như quyết định lựa chọn đại diện của Công ty để giải quyết các vấn đề liên quan tới các thủ tục pháp lý chống lại cán bộ quản lý đó;
-

- f. Đề xuất các loại cổ phiếu có thể phát hành và tổng số cổ phiếu phát hành theo từng loại;
 - g. Đề xuất việc phát hành trái phiếu, trái phiếu chuyển đổi thành cổ phiếu và các chứng quyền cho phép người sở hữu mua cổ phiếu theo mức giá định trước;
 - h. Quyết định giá chào bán trái phiếu, cổ phiếu và các chứng khoán chuyển đổi;
 - i. Bổ nhiệm, miễn nhiệm, cách chức Giám đốc Công ty hay cán bộ quản lý hoặc người đại diện của Công ty khi Hội đồng quản trị cho rằng đó là vì lợi ích tối cao của Công ty. Việc bãi nhiệm nói trên không được trái với các quyền theo hợp đồng của những người bị bãi nhiệm (nếu có);
 - j. Đề xuất mức cổ tức hàng năm và xác định mức cổ tức tạm thời; tổ chức việc chi trả cổ tức;
 - k. Đề xuất việc tái cơ cấu lại hoặc giải thể Công ty.
4. Những vấn đề sau đây phải được Hội đồng quản trị phê chuẩn:
- a. Thành lập chi nhánh hoặc các văn phòng đại diện của Công ty;
 - b. Thành lập các công ty con của Công ty;
 - c. Trong phạm vi quy định tại Khoản 2 Điều 108 của Luật Doanh nghiệp và trừ trường hợp quy định tại Khoản 3 Điều 120 Luật Doanh nghiệp phải do Đại hội đồng cổ đông phê chuẩn, Hội đồng quản trị tùy từng thời điểm quyết định việc thực hiện, sửa đổi và huỷ bỏ các hợp đồng lớn của Công ty (bao gồm các hợp đồng mua, bán, sáp nhập, thuê tóm công ty và liên doanh);
 - d. Chỉ định và bãi nhiệm những người được Công ty uỷ nhiệm là đại diện thương mại và Luật sư của Công ty;
 - e. Việc vay nợ và việc thực hiện các khoản thế chấp, bảo đảm, bảo lãnh và bồi thường của Công ty;
 - f. Các khoản đầu tư không nằm trong kế hoạch kinh doanh và ngân sách vượt quá 5% giá trị kế hoạch và ngân sách kinh doanh hàng năm hoặc các khoản đầu tư vượt quá 10% giá trị kế hoạch và ngân sách kinh doanh hàng năm;
 - g. Việc mua hoặc bán cổ phần của những công ty khác được thành lập ở Việt Nam hay nước ngoài;
 - h. Việc định giá các tài sản góp vào Công ty không phải bằng tiền liên quan đến việc phát hành cổ phiếu hoặc trái phiếu của Công ty, bao gồm vàng, quyền sử dụng đất, quyền sở hữu trí tuệ, công nghệ và bí quyết công nghệ;
 - i. Việc công ty mua hoặc thu hồi không quá 10% mỗi loại cổ phần;
-

- j. Các vấn đề kinh doanh hoặc giao dịch mà Hội đồng quyết định cần phải có sự chấp thuận trong phạm vi quyền hạn và trách nhiệm của mình;
 - k. Quyết định mức giá mua hoặc thu hồi cổ phần của Công ty.
5. Hội đồng quản trị phải báo cáo Đại hội đồng cổ đông về hoạt động của mình, cụ thể là về việc giám sát của Hội đồng quản trị đối với Giám đốc Công ty và những cán bộ quản lý khác trong năm tài chính. Trường hợp Hội đồng quản trị không trình báo cáo cho Đại hội đồng cổ đông, báo cáo tài chính hàng năm của Công ty sẽ bị coi là không có giá trị và chưa được Hội đồng quản trị thông qua.
 6. Trừ khi luật pháp và Điều lệ quy định khác, Hội đồng quản trị có thể uỷ quyền cho nhân viên cấp dưới và các cán bộ quản lý đại diện xử lý công việc thay mặt cho Công ty.
 7. Thành viên Hội đồng quản trị (không tính các đại diện được uỷ quyền thay thế) được nhận thù lao cho công việc của mình dưới tư cách là thành viên Hội đồng quản trị. Tổng mức thù lao cho Hội đồng quản trị sẽ do Đại hội đồng cổ đông quyết định. Khoản thù lao này sẽ được chia cho các thành viên Hội đồng quản trị theo thoả thuận trong Hội đồng quản trị hoặc chia đều trong trường hợp không thoả thuận được.
 8. Tổng số tiền trả thù lao cho các thành viên Hội đồng quản trị và số tiền thù lao cho từng thành viên phải được ghi chi tiết trong báo cáo thường niên của Công ty.
 9. Thành viên Hội đồng quản trị nắm giữ chức vụ điều hành (bao gồm cả chức vụ Chủ tịch hoặc Phó Chủ tịch), hoặc thành viên Hội đồng quản trị làm việc tại các tiểu ban của Hội đồng quản trị, hoặc thực hiện những công việc khác mà theo quan điểm của Hội đồng quản trị là nằm ngoài phạm vi nhiệm vụ thông thường của một thành viên Hội đồng quản trị, có thể được trả thêm tiền thù lao dưới dạng một khoản tiền công trọn gói theo từng lần, lương, hoa hồng, phần trăm lợi nhuận, hoặc dưới hình thức khác theo quyết định của Hội đồng quản trị.
 10. Thành viên Hội đồng quản trị có quyền được thanh toán tất cả các chi phí đi lại, ăn, ở và các khoản chi phí hợp lý khác mà họ đã phải chi trả khi thực hiện trách nhiệm thành viên Hội đồng quản trị của mình, bao gồm cả các chi phí phát sinh trong việc tới tham dự các cuộc họp của Hội đồng quản trị, hoặc các tiểu ban của Hội đồng quản trị hoặc Đại hội đồng cổ đông.

Điều 26. Chủ tịch, Phó Chủ tịch Hội đồng quản trị

1. Đại hội đồng cổ đông hoặc Hội đồng quản trị phải lựa chọn trong số các thành viên Hội đồng quản trị để bầu ra một Chủ tịch và một Phó Chủ tịch. Trừ khi Đại hội đồng cổ đông quyết định khác, Chủ tịch Hội đồng quản trị sẽ không kiêm chức Giám đốc của Công ty. Chủ tịch Hội đồng quản trị nếu
-

kiêm nhiệm chức Giám đốc Công ty phải được phê chuẩn hàng năm tại Đại hội đồng cổ đông thường niên.

2. Chủ tịch Hội đồng quản trị có trách nhiệm triệu tập và chủ tọa Đại hội đồng cổ đông và các cuộc họp của Hội đồng quản trị, đồng thời có những quyền và trách nhiệm khác quy định tại Điều lệ này và Luật Doanh nghiệp. Phó Chủ tịch có các quyền và nghĩa vụ như Chủ tịch trong trường hợp được Chủ tịch uỷ quyền nhưng chỉ trong trường hợp Chủ tịch đã thông báo cho Hội đồng quản trị rằng mình vắng mặt hoặc phải vắng mặt vì những lý do bất khả kháng hoặc mất khả năng thực hiện nhiệm vụ của mình. Trong trường hợp nêu trên Chủ tịch không chỉ định Phó Chủ tịch hành động như vậy, các thành viên còn lại của Hội đồng quản trị sẽ chỉ định Phó Chủ tịch. Trường hợp cả Chủ tịch và Phó Chủ tịch tạm thời không thể thực hiện nhiệm vụ của họ vì lý do nào đó, Hội đồng quản trị có thể bổ nhiệm một người khác trong số họ để thực hiện nhiệm vụ của Chủ tịch theo nguyên tắc đa số quá bán.
3. Chủ tịch Hội đồng quản trị phải có trách nhiệm đảm bảo việc Hội đồng quản trị gửi báo cáo tài chính hàng năm, báo cáo hoạt động của công ty, báo cáo kiểm toán và báo cáo kiểm tra của Hội đồng quản trị cho các cổ đông tại Đại hội đồng cổ đông:
 1. Trường hợp cả Chủ tịch và Phó Chủ tịch Hội đồng quản trị từ chức hoặc bị bãi miễn, Hội đồng quản trị phải bầu người thay thế trong thời hạn mười ngày.

Điều 27. Các cuộc họp của Hội đồng quản trị

1. Trường hợp Hội đồng quản trị bầu Chủ tịch thì cuộc họp đầu tiên của nhiệm kỳ Hội đồng quản trị để bầu Chủ tịch và ra các quyết định khác thuộc thẩm quyền phải được tiến hành trong thời hạn bảy ngày làm việc, kể từ ngày kết thúc bầu cử Hội đồng quản trị nhiệm kỳ đó. Cuộc họp này do thành viên có số phiếu bầu cao nhất triệu tập. Trường hợp có nhiều hơn một thành viên có số phiếu bầu cao nhất và ngang nhau thì các thành viên đã bầu theo nguyên tắc đa số một người trong số họ triệu tập họp Hội đồng quản trị.
 2. Các cuộc họp thường kỳ. Chủ tịch Hội đồng quản trị phải triệu tập các cuộc họp Hội đồng quản trị, lập chương trình nghị sự, thời gian và địa điểm họp ít nhất bảy ngày trước ngày họp dự kiến. Chủ tịch có thể triệu tập họp bất kỳ khi nào thấy cần thiết, nhưng ít nhất là mỗi quý phải họp một lần.
 3. Các cuộc họp bất thường. Chủ tịch phải triệu tập họp Hội đồng quản trị, không được trì hoãn nếu không có lý do chính đáng, khi một trong số các đối tượng dưới đây đề nghị bằng văn bản trình bày mục đích cuộc họp và các vấn đề cần bàn:
 - a. Giám đốc Công ty hoặc ít nhất năm cán bộ quản lý;
 - b. Hai thành viên Hội đồng quản trị;
 - c. Chủ tịch Hội đồng quản trị;
-

d. Đa số thành viên Ban kiểm soát.

4. Các cuộc họp Hội đồng quản trị nêu tại Khoản 3 Điều 27 này phải được tiến hành trong thời hạn mười lăm ngày sau khi có đề xuất họp. Trường hợp Chủ tịch Hội đồng quản trị không chấp nhận triệu tập họp theo đề nghị thì Chủ tịch phải chịu trách nhiệm về những thiệt hại xảy ra đối với công ty; những người đề nghị tổ chức cuộc họp được đề cập đến ở Khoản 3 Điều 27 này có thể tự mình triệu tập họp Hội đồng quản trị.
 5. Trường hợp có yêu cầu của kiểm toán viên độc lập, Chủ tịch Hội đồng quản trị phải triệu tập họp Hội đồng quản trị để bàn về báo cáo kiểm toán và tình hình Công ty.
 6. Địa điểm họp. Các cuộc họp Hội đồng quản trị sẽ được tiến hành ở địa chỉ đã đăng ký của Công ty hoặc những địa chỉ khác ở Việt Nam hoặc ở nước ngoài theo quyết định của Chủ tịch Hội đồng quản trị và được sự nhất trí của Hội đồng quản trị.
 7. Thông báo và chương trình họp. Thông báo họp Hội đồng quản trị phải được gửi trước cho các thành viên Hội đồng quản trị ít nhất năm ngày trước khi tổ chức họp, các thành viên Hội đồng có thể từ chối thông báo mời họp bằng văn bản và việc từ chối này có thể có hiệu lực hồi tố. Thông báo họp Hội đồng phải được làm bằng văn bản tiếng Việt và phải thông báo đầy đủ chương trình, thời gian, địa điểm họp, kèm theo những tài liệu cần thiết về những vấn đề sẽ được bàn bạc và biểu quyết tại cuộc họp Hội đồng và các phiếu bầu cho những thành viên Hội đồng không thể dự họp.
Thông báo mời họp được gửi bằng bưu điện, fax, thư điện tử hoặc phương tiện khác, nhưng phải bảo đảm đến được địa chỉ của từng thành viên Hội đồng quản trị được đăng ký tại công ty.
 8. Số thành viên tham dự tối thiểu. Các cuộc họp của Hội đồng quản trị chỉ được tiến hành và thông qua các quyết định khi có ít nhất ba phần tư số thành viên Hội đồng quản trị có mặt trực tiếp hoặc qua người đại diện thay thế.
 9. Biểu quyết.
 - a. Trừ quy định tại Khoản 9b Điều 27 này, mỗi thành viên Hội đồng quản trị hoặc người được uỷ quyền trực tiếp có mặt với tư cách cá nhân tại cuộc họp Hội đồng quản trị sẽ có một phiếu biểu quyết;
 - b. Thành viên Hội đồng quản trị không được biểu quyết về các hợp đồng, các giao dịch hoặc đề xuất mà thành viên đó hoặc người liên quan tới thành viên đó có lợi ích và lợi ích đó mâu thuẫn hoặc có thể mâu thuẫn với lợi ích của Công ty. Một thành viên Hội đồng sẽ không được tính vào số lượng đại biểu tối thiểu cần thiết có mặt để có thể tổ chức một cuộc họp Hội đồng quản trị về những quyết định mà thành viên đó không có quyền biểu quyết;
-

- c. Theo quy định tại Khoản 9d Điều 27 này, khi có vấn đề phát sinh trong một cuộc họp của Hội đồng quản trị liên quan đến mức độ lợi ích của thành viên Hội đồng quản trị hoặc liên quan đến quyền biểu quyết một thành viên mà những vấn đề đó không được giải quyết bằng sự tự nguyện từ bỏ quyền biểu quyết của thành viên Hội đồng quản trị đó, những vấn đề phát sinh đó sẽ được chuyển tới chủ tọa cuộc họp và phán quyết của chủ tọa liên quan đến tất cả các thành viên Hội đồng quản trị khác sẽ có giá trị là quyết định cuối cùng, trừ trường hợp tính chất hoặc phạm vi lợi ích của thành viên Hội đồng quản trị liên quan chưa được công bố một cách thích đáng;
- d. Thành viên Hội đồng quản trị hưởng lợi từ một hợp đồng được quy định tại Khoản 4a và 4b Điều 33 của Điều lệ này sẽ được coi là có lợi ích đáng kể trong hợp đồng đó.
10. Công khai lợi ích. Thành viên Hội đồng quản trị trực tiếp hoặc gián tiếp được hưởng lợi từ một hợp đồng hoặc giao dịch đã được ký kết hoặc đang dự kiến ký kết với Công ty và biết là mình có lợi ích trong đó, sẽ phải công khai bản chất, nội dung của quyền lợi đó trong cuộc họp mà Hội đồng quản trị lần đầu tiên xem xét vấn đề ký kết hợp đồng hoặc giao dịch này. Hoặc thành viên này có thể công khai điều đó tại cuộc họp đầu tiên của Hội đồng quản trị được tổ chức sau khi thành viên này biết rằng mình có lợi ích hoặc sẽ có lợi ích trong giao dịch hoặc hợp đồng liên quan.
11. Biểu quyết đa số. Hội đồng quản trị thông qua các nghị quyết và ra quyết định bằng cách tuân theo ý kiến tán thành của đa số thành viên Hội đồng quản trị có mặt (trên 50%). Trường hợp số phiếu tán thành và phản đối ngang bằng nhau, lá phiếu của Chủ tịch sẽ là lá phiếu quyết định.
12. Hợp trên điện thoại hoặc các hình thức khác. Cuộc họp của Hội đồng quản trị có thể tổ chức theo hình thức nghị sự giữa các thành viên của Hội đồng quản trị khi tất cả hoặc một số thành viên đang ở những địa điểm khác nhau với điều kiện là mỗi thành viên tham gia họp đều có thể:
- Nghe từng thành viên Hội đồng quản trị khác cùng tham gia phát biểu trong cuộc họp;
 - Nếu muốn, người đó có thể phát biểu với tất cả các thành viên tham dự khác một cách đồng thời.
- Việc trao đổi giữa các thành viên có thể thực hiện một cách trực tiếp qua điện thoại hoặc bằng phương tiện liên lạc thông tin khác (kể cả việc sử dụng phương tiện này diễn ra vào thời điểm thông qua Điều lệ hay sau này) hoặc là kết hợp tất cả những phương thức này. Theo Điều lệ này, thành viên Hội đồng quản trị tham gia cuộc họp như vậy được coi là “có mặt” tại cuộc họp đó. Địa điểm cuộc họp được tổ chức theo quy định này là địa điểm mà nhóm thành viên Hội đồng quản trị đông nhất tập họp lại, hoặc nếu không có một nhóm như vậy, là địa điểm mà Chủ tọa cuộc họp hiện diện.
-

Các quyết định được thông qua trong một cuộc họp qua điện thoại được tổ chức và tiến hành một cách hợp thức sẽ có hiệu lực ngay khi kết thúc cuộc họp nhưng phải được khẳng định bằng các chữ ký trong biên bản của tất cả thành viên Hội đồng quản trị tham dự cuộc họp này.

13. Nghị quyết bằng văn bản. Nghị quyết bằng văn bản phải có chữ ký của tất cả những thành viên Hội đồng quản trị sau đây:

a. Thành viên có quyền biểu quyết về nghị quyết tại cuộc họp Hội đồng quản trị;

b. Số lượng thành viên có mặt không thấp hơn số lượng thành viên tối thiểu theo quy định để tiến hành họp Hội đồng quản trị.

Nghị quyết loại này có hiệu lực và giá trị như nghị quyết được các thành viên Hội đồng quản trị thông qua tại một cuộc họp được triệu tập và tổ chức theo thông lệ. Nghị quyết có thể được thông qua bằng cách sử dụng nhiều bản sao của cùng một văn bản nếu mỗi bản sao đó có ít nhất một chữ ký của thành viên.

14. Biên bản họp Hội đồng quản trị. Chủ tịch Hội đồng quản trị có trách nhiệm chuyển biên bản họp Hội đồng quản trị cho các thành viên và những biên bản đó sẽ phải được xem như những bằng chứng xác thực về công việc đã được tiến hành trong các cuộc họp đó trừ khi có ý kiến phản đối về nội dung biên bản trong thời hạn mười ngày kể từ khi chuyển đi. Biên bản họp Hội đồng quản trị được lập bằng tiếng Việt và phải có chữ ký của tất cả các thành viên Hội đồng quản trị tham dự cuộc họp.

15. Các tiểu ban của Hội đồng quản trị. Hội đồng quản trị có thể thành lập và ủy quyền hành động cho các tiểu ban trực thuộc. Thành viên của tiểu ban có thể gồm một hoặc nhiều thành viên của Hội đồng quản trị và một hoặc nhiều thành viên bên ngoài theo quyết định của Hội đồng quản trị. Trong quá trình thực hiện quyền hạn được ủy thác, các tiểu ban phải tuân thủ các quy định mà Hội đồng quản trị đề ra. Các quy định này có thể điều chỉnh hoặc cho phép kết nạp thêm những người không phải là thành viên Hội đồng quản trị vào các tiểu ban nêu trên và cho phép người đó được quyền biểu quyết với tư cách thành viên của tiểu ban nhưng (a) phải đảm bảo số lượng thành viên bên ngoài ít hơn một nửa tổng số thành viên của tiểu ban và (b) nghị quyết của các tiểu ban chỉ có hiệu lực khi có đa số thành viên tham dự và biểu quyết tại phiên họp của tiểu ban là thành viên Hội đồng quản trị.

16. Giá trị pháp lý của hành động. Các hành động thực thi quyết định của Hội đồng quản trị, hoặc của tiểu ban trực thuộc Hội đồng quản trị, hoặc của người có tư cách thành viên tiểu ban Hội đồng quản trị sẽ được coi là có giá trị pháp lý kể cả trong trường hợp việc bầu, chỉ định thành viên của tiểu ban hoặc Hội đồng quản trị có thể có sai sót.

VIII. GIÁM ĐỐC, CÁN BỘ QUẢN LÝ KHÁC VÀ THƯ KÝ CÔNG TY

Điều 28. Tổ chức bộ máy quản lý

Công ty sẽ ban hành một hệ thống quản lý mà theo đó bộ máy quản lý sẽ chịu trách nhiệm và nằm dưới sự lãnh đạo của Hội đồng quản trị. Công ty có một Giám đốc, các Phó Giám đốc và một Kế toán trưởng do Hội đồng quản trị bổ nhiệm. Giám đốc và các Phó Giám đốc có thể đồng thời là thành viên Hội đồng quản trị, và được Hội đồng quản trị bổ nhiệm hoặc bãi miễn bằng một nghị quyết được thông qua một cách hợp thức.

Điều 29. Cán bộ quản lý

1. Theo đề nghị của Giám đốc và được sự chấp thuận của Hội đồng quản trị, Công ty được sử dụng số lượng và loại cán bộ quản lý cần thiết hoặc phù hợp với cơ cấu và thông lệ quản lý công ty do Hội đồng quản trị đề xuất tùy từng thời điểm. Cán bộ quản lý phải có sự mẫn cán cần thiết để các hoạt động và tổ chức của Công ty đạt được các mục tiêu đề ra.
2. Mức lương, tiền thù lao, lợi ích đối với Giám đốc Công ty sẽ do Hội đồng quản trị quyết định. Hợp đồng với những cán bộ quản lý khác sẽ do Hội đồng quản trị quyết định sau khi tham khảo ý kiến của Giám đốc Công ty.

Điều 30. Bổ nhiệm, miễn nhiệm, nhiệm vụ và quyền hạn của Giám đốc Công ty

1. Bổ nhiệm. Hội đồng quản trị sẽ bổ nhiệm một thành viên trong Hội đồng hoặc một người khác làm Giám đốc Công ty. Thông tin về mức lương, trợ cấp, quyền lợi của Giám đốc Công ty phải được báo cáo trong Đại hội đồng cổ đông thường niên và được nêu trong báo cáo thường niên của Công ty.
 2. Nhiệm kỳ. Theo Điều 26 của Điều lệ này, Giám đốc Công ty không phải là Chủ tịch Hội đồng quản trị. Nhiệm kỳ của Giám đốc Công ty là năm (05) năm trừ khi Hội đồng quản trị có quy định khác và có thể được tái bổ nhiệm. Việc bổ nhiệm có thể hết hiệu lực căn cứ vào các quy định tại hợp đồng lao động. Giám đốc không được phép là những người bị pháp luật cấm giữ chức vụ này, tức là những người vị thành niên, người không đủ năng lực hành vi, người đã bị kết án tù, người đang thi hành hình phạt tù, các cán bộ công chức nhà nước và người đã bị phán quyết là đã làm cho công ty mà họ từng lãnh đạo trước đây bị phá sản.
 3. Quyền hạn và nhiệm vụ. Giám đốc Công ty có những quyền hạn và trách nhiệm sau:
 - a. Thực hiện các nghị quyết của Hội đồng quản trị và Đại hội đồng cổ đông, kế hoạch kinh doanh và kế hoạch đầu tư của Công ty đã được Hội đồng quản trị và Đại hội đồng cổ đông thông qua;
 - b. Quyết định tất cả các vấn đề không cần phải có nghị quyết của Hội đồng quản trị, bao gồm việc thay mặt công ty ký kết các hợp đồng tài chính và
-

thương mại, tổ chức và điều hành hoạt động sản xuất kinh doanh thường nhật của Công ty theo những thông lệ quản lý tốt nhất;

- c. Kiến nghị số lượng và các loại cán bộ quản lý mà công ty cần thuê để Hội đồng quản trị bổ nhiệm hoặc miễn nhiệm khi cần thiết nhằm áp dụng các hoạt động cũng như các cơ cấu quản lý tốt do Hội đồng quản trị đề xuất, và tư vấn để Hội đồng quản trị quyết định mức lương, thù lao, các lợi ích và các điều khoản khác của hợp đồng lao động của cán bộ quản lý;
 - d. Tham khảo ý kiến của Hội đồng quản trị để quyết định số lượng người lao động, mức lương, trợ cấp, lợi ích, việc bổ nhiệm, miễn nhiệm và các điều khoản khác liên quan đến hợp đồng lao động của họ;
 - e. Vào ngày 31 tháng 10 hàng năm, Giám đốc Công ty phải trình Hội đồng quản trị phê chuẩn kế hoạch kinh doanh chi tiết cho năm tài chính tiếp theo trên cơ sở đáp ứng các yêu cầu của ngân sách phù hợp cũng như kế hoạch tài chính năm năm.
 - f. Thực thi kế hoạch kinh doanh hàng năm được Đại hội đồng cổ đông và Hội đồng quản trị thông qua;
 - g. Đề xuất những biện pháp nâng cao hoạt động và quản lý của Công ty;
 - h. Chuẩn bị các bản dự toán dài hạn, hàng năm và hàng tháng của Công ty (sau đây gọi là bản dự toán) phục vụ hoạt động quản lý dài hạn, hàng năm và hàng tháng của Công ty theo kế hoạch kinh doanh. Bản dự toán hàng năm (bao gồm cả bản cân đối kế toán, báo cáo hoạt động sản xuất kinh doanh và báo cáo lưu chuyển tiền tệ dự kiến) cho từng năm tài chính sẽ phải được trình để Hội đồng quản trị thông qua và phải bao gồm những thông tin quy định tại các quy chế của Công ty.
 - i. Thực hiện tất cả các hoạt động khác theo quy định của Điều lệ này và các quy chế của Công ty, các nghị quyết của Hội đồng quản trị, hợp đồng lao động của Giám đốc Công ty và pháp luật.
4. Báo cáo lên Hội đồng quản trị và các cổ đông. Giám đốc Công ty chịu trách nhiệm trước Hội đồng quản trị và Đại hội đồng cổ đông về việc thực hiện nhiệm vụ và quyền hạn được giao và phải báo cáo các cơ quan này khi được yêu cầu.
 5. Bãi nhiệm. Hội đồng quản trị có thể bãi nhiệm Giám đốc Công ty khi có từ hai phần ba thành viên Hội đồng quản trị trở lên biểu quyết tán thành (trong trường hợp này không tính biểu quyết của Giám đốc) và bổ nhiệm một Giám đốc mới thay thế. Giám đốc bị bãi nhiệm có quyền phản đối việc bãi nhiệm này tại Đại hội đồng cổ đông tiếp theo gần nhất.

Điều 31. Thư ký Công ty

Hội đồng quản trị sẽ chỉ định một (hoặc nhiều) người làm Thư ký Công ty với nhiệm kỳ và những điều khoản theo quyết định của Hội đồng quản trị. Hội

đồng quản trị có thể bãi nhiệm Thư ký Công ty khi cần nhưng không trái với các quy định pháp luật hiện hành về lao động. Hội đồng quản trị cũng có thể bổ nhiệm một hay nhiều Trợ lý Thư ký Công ty tùy từng thời điểm. Vai trò và nhiệm vụ của Thư ký Công ty bao gồm:

- a. Tổ chức các cuộc họp của Hội đồng quản trị, Ban kiểm soát và Đại hội đồng cổ đông theo lệnh của Chủ tịch Hội đồng quản trị hoặc Ban kiểm soát;
- b. Làm biên bản các cuộc họp;
- c. Tư vấn về thủ tục của các cuộc họp;
- d. Cung cấp các thông tin tài chính, bản sao biên bản họp Hội đồng quản trị và các thông tin khác cho thành viên của Hội đồng quản trị và Ban kiểm soát.

Thư ký công ty có trách nhiệm bảo mật thông tin theo các quy định của pháp luật và Điều lệ công ty.

IX. NHIỆM VỤ CỦA THÀNH VIÊN HỘI ĐỒNG QUẢN TRỊ, GIÁM ĐỐC VÀ CÁN BỘ QUẢN LÝ

Điều 32. Trách nhiệm căn trọng của Thành viên Hội đồng quản trị, Giám đốc và cán bộ quản lý

Thành viên Hội đồng quản trị, Giám đốc Công ty và cán bộ quản lý được ủy thác có trách nhiệm thực hiện các nhiệm vụ của mình, kể cả những nhiệm vụ với tư cách thành viên các tiểu ban của Hội đồng quản trị, một cách trung thực và theo phương thức mà họ tin là vì lợi ích cao nhất của Công ty và với một mức độ căn trọng mà một người thận trọng thường có khi đảm nhiệm vị trí tương đương và trong hoàn cảnh tương tự.

Điều 33. Trách nhiệm trung thực và tránh các xung đột về quyền lợi

1. Thành viên Hội đồng quản trị, Giám đốc Công ty và cán bộ quản lý không được phép sử dụng những cơ hội kinh doanh có thể mang lại lợi ích cho Công ty vì mục đích cá nhân; đồng thời không được sử dụng những thông tin có được nhờ chức vụ của mình để tư lợi cá nhân hay để phục vụ lợi ích của tổ chức hoặc cá nhân khác.
2. Thành viên Hội đồng quản trị, Giám đốc Công ty và cán bộ quản lý có nghĩa vụ thông báo cho Hội đồng quản trị tất cả các lợi ích có thể gây xung đột với lợi ích của Công ty mà họ có thể được hưởng thông qua các pháp nhân kinh tế, các giao dịch hoặc cá nhân khác. Những đối tượng nêu trên chỉ được sử dụng những cơ hội đó khi các thành viên Hội đồng quản trị không có lợi ích liên quan đã quyết định không truy cứu vấn đề này.
3. Công ty không được phép cấp các khoản vay, bảo lãnh, hoặc tín dụng cho các thành viên Hội đồng quản trị, Giám đốc Công ty, cán bộ quản lý và gia

đình của họ hoặc pháp nhân mà những người này có các lợi ích tài chính, trừ khi Đại hội đồng cổ đông có quyết định khác.

4. Hợp đồng hoặc giao dịch giữa Công ty với một hoặc nhiều thành viên Hội đồng quản trị, Giám đốc Công ty, cán bộ quản lý, hoặc những người liên quan đến họ hoặc công ty, đối tác, hiệp hội, hoặc tổ chức mà một hoặc nhiều thành viên Hội đồng quản trị, cán bộ quản lý hoặc những người liên quan đến họ là thành viên, hoặc có liên quan lợi ích tài chính, sẽ không bị vô hiệu hoá vì những mối quan hệ vừa nêu, hoặc vì thành viên Hội đồng quản trị đó hoặc cán bộ quản lý đó có mặt hoặc tham gia vào cuộc họp liên quan hoặc vào Hội đồng quản trị hay tiểu ban đã cho phép thực hiện hợp đồng hoặc giao dịch, hoặc vì những phiếu bầu của họ cũng được tính khi biểu quyết về mục đích đó, nếu:
 - a. Đối với hợp đồng có giá trị từ dưới 20% tổng giá trị tài sản được ghi trong báo cáo tài chính gần nhất, những yếu tố quan trọng về hợp đồng hoặc giao dịch cũng như các mối quan hệ và lợi ích của cán bộ quản lý hoặc thành viên Hội đồng quản trị đã được báo cáo cho Hội đồng quản trị hoặc tiểu ban liên quan. Đồng thời, Hội đồng quản trị hoặc tiểu ban đó đã cho phép thực hiện hợp đồng hoặc giao dịch đó một cách trung thực bằng đa số phiếu tán thành của những thành viên Hội đồng không có lợi ích liên quan; hoặc
 - b. Đối với những hợp đồng có giá trị lớn hơn 20% của tổng giá trị tài sản được ghi trong báo cáo tài chính gần nhất, những yếu tố quan trọng về hợp đồng hoặc giao dịch này cũng như mối quan hệ và lợi ích của cán bộ quản lý hoặc thành viên Hội đồng quản trị đã được công bố cho các cổ đông không có lợi ích liên quan có quyền biểu quyết về vấn đề đó, và những cổ đông đó đã bỏ phiếu tán thành hợp đồng hoặc giao dịch này;
 - c. Hợp đồng hoặc giao dịch đó được một tổ chức tư vấn độc lập cho là công bằng và hợp lý xét trên mọi phương diện liên quan đến các cổ đông của công ty vào thời điểm giao dịch hoặc hợp đồng này được Hội đồng quản trị hoặc một tiểu ban trực thuộc Hội đồng quản trị hay các cổ đông cho phép thực hiện, thông qua hoặc phê chuẩn.

Thành viên Hội đồng quản trị, Giám đốc Công ty, cán bộ quản lý hay người có liên quan của họ không được phép mua hay bán hoặc giao dịch theo bất cứ hình thức nào khác các cổ phiếu của công ty hoặc công ty con của công ty vào thời điểm họ có được những thông tin chắc chắn sẽ gây ảnh hưởng đến giá của những cổ phiếu đó và các cổ đông khác lại không biết những thông tin này.

Điều 34. Trách nhiệm về thiệt hại và bồi thường

1. Trách nhiệm về thiệt hại. Thành viên Hội đồng quản trị, Giám đốc Công ty và cán bộ quản lý vi phạm nghĩa vụ hành động một cách trung thực, không hoàn thành nghĩa vụ của mình với sự cẩn trọng, mẫn cán và năng lực chuyên

môn sẽ phải chịu trách nhiệm về những thiệt hại do hành vi vi phạm của mình gây ra.

2. Bồi thường. Công ty sẽ bồi thường cho những người đã, đang và có nguy cơ trở thành một bên liên quan trong các vụ khiếu nại, kiện, khởi tố đã, đang hoặc có thể sẽ được tiến hành cho dù đây là vụ việc dân sự, hành chính (mà không phải là việc kiện tụng do Công ty thực hiện hay thuộc quyền khởi xướng của Công ty) nếu người đó đã hoặc đang là thành viên Hội đồng quản trị, cán bộ quản lý, nhân viên hoặc là đại diện được Công ty (hay công ty con của Công ty) uỷ quyền, hoặc người đó đã hoặc đang làm theo yêu cầu của Công ty (hay công ty con của Công ty) với tư cách thành viên Hội đồng quản trị, cán bộ quản lý, nhân viên hoặc đại diện được uỷ quyền của một công ty, đối tác, liên doanh, tín thác hoặc pháp nhân khác. Những chi phí được bồi thường bao gồm: các chi phí phát sinh (kể cả phí thuê luật sư), chi phí phán quyết, các khoản tiền phạt, các khoản phải thanh toán phát sinh trong thực tế hoặc được coi là mức hợp lý khi giải quyết những vụ việc này trong khuôn khổ luật pháp cho phép, với điều kiện là người đó đã hành động trung thực, cẩn trọng, mẫn cán và với năng lực chuyên môn theo phương thức mà người đó tin tưởng rằng đó là vì lợi ích hoặc không chống lại lợi ích cao nhất của Công ty, trên cơ sở tuân thủ luật pháp và không có sự phát hiện hay xác nhận nào rằng người đó đã vi phạm những trách nhiệm của mình. Công ty có quyền mua bảo hiểm cho những người đó để tránh những trách nhiệm bồi thường nêu trên.

X. BAN KIỂM SOÁT

Điều 35. Thành viên Ban kiểm soát

1. Số lượng thành viên Ban kiểm soát là ba (03) thành viên. Trong Ban kiểm soát phải có ít nhất một thành viên là người có chuyên môn về tài chính kế toán. Thành viên này không phải là nhân viên trong bộ phận kế toán, tài chính của công ty và không phải là thành viên hay nhân viên của công ty kiểm toán độc lập đang thực hiện việc kiểm toán các báo cáo tài chính của công ty. Ban kiểm soát phải chỉ định một thành viên là cổ đông của công ty làm Trưởng ban. Trưởng ban kiểm soát có các quyền và trách nhiệm sau:
 - a. Triệu tập cuộc họp Ban kiểm soát và hoạt động với tư cách là Trưởng ban kiểm soát;
 - b. Yêu cầu Công ty cung cấp các thông tin liên quan để báo cáo các thành viên của Ban kiểm soát;
 - c. Lập và ký báo cáo của Ban kiểm soát sau khi đã tham khảo ý kiến của Hội đồng quản trị để trình lên Đại hội đồng cổ đông.
2. Cổ đông nắm giữ tối thiểu 10% số cổ phần có quyền biểu quyết trong thời hạn liên tục ít nhất sáu tháng được ứng cử hoặc đề cử người vào Ban kiểm

soát của Công ty. Cổ đông có thể tập hợp phiếu bầu vào với nhau để đề cử các ứng viên vào Ban kiểm soát. Cổ đông hoặc nhóm cổ đông nắm giữ từ 10% đến dưới 30% số cổ phần có quyền biểu quyết trong thời hạn liên tục ít nhất sáu tháng được đề cử một thành viên; từ 30% đến dưới 65% được đề cử hai thành viên và nếu từ 65% trở lên được đề cử đủ số ứng viên.

3. Các thành viên của Ban kiểm soát do Đại hội đồng cổ đông bổ nhiệm, nhiệm kỳ của Ban kiểm soát là năm (05) năm; thành viên Ban kiểm soát có thể được bầu lại với số nhiệm kỳ không hạn chế.
4. Thành viên Ban kiểm soát không còn tư cách thành viên trong các trường hợp sau:
 - a. Thành viên đó bị pháp luật cấm làm thành viên Ban kiểm soát;
 - b. Thành viên đó từ chức bằng một văn bản thông báo được gửi đến trụ sở chính cho Công ty;
 - c. Thành viên đó bị rối loạn tâm thần và các thành viên khác của Ban kiểm soát có những bằng chứng chuyên môn chứng tỏ người đó không còn năng lực hành vi;
 - d. Thành viên đó vắng mặt không tham dự các cuộc họp của Ban kiểm soát liên tục trong vòng sáu tháng liên tục, và trong thời gian này Ban kiểm soát không cho phép thành viên đó vắng mặt và đã phán quyết rằng chức vụ của người này bị bỏ trống;
 - e. Thành viên đó bị cách chức thành viên Ban kiểm soát theo quyết định của Đại hội đồng cổ đông.

Điều 36. Ban kiểm soát

1. Công ty phải có Ban kiểm soát và Ban kiểm soát sẽ có quyền hạn và trách nhiệm theo quy định tại Điều 123 của Luật Doanh nghiệp và Điều lệ này, chủ yếu là những quyền hạn và trách nhiệm sau đây:
 - a. Đề xuất lựa chọn công ty kiểm toán độc lập, mức phí kiểm toán và mọi vấn đề liên quan đến sự rút lui hay bãi nhiệm của công ty kiểm toán độc lập;
 - b. Thảo luận với kiểm toán viên độc lập về tính chất và phạm vi kiểm toán trước khi bắt đầu việc kiểm toán;
 - c. Xin ý kiến tư vấn chuyên nghiệp độc lập hoặc tư vấn về pháp lý và đảm bảo sự tham gia của những chuyên gia bên ngoài công ty với kinh nghiệm trình độ chuyên môn phù hợp vào công việc của công ty nếu thấy cần thiết;
 - d. Kiểm tra các báo cáo tài chính hàng năm, sáu tháng và hàng quý trước khi đệ trình Hội đồng quản trị;
-

- e. Thảo luận về những vấn đề khó khăn và tồn tại phát hiện từ các kết quả kiểm toán giữa kỳ hoặc cuối kỳ cũng như mọi vấn đề mà kiểm toán viên độc lập muốn bàn bạc;
 - f. Xem xét thư quản lý của kiểm toán viên độc lập và ý kiến phản hồi của ban quản lý công ty;
 - g. Xem xét báo cáo của công ty về các hệ thống kiểm soát nội bộ trước khi Hội đồng quản trị chấp thuận; và
 - h. Xem xét những kết quả điều tra nội bộ và ý kiến phản hồi của ban quản lý.
2. Thành viên của Hội đồng quản trị, Giám đốc Công ty và cán bộ quản lý phải cung cấp tất cả các thông tin và tài liệu liên quan đến hoạt động của Công ty theo yêu cầu của Ban kiểm soát. Thư ký Công ty phải bảo đảm rằng toàn bộ bản sao chụp các thông tin tài chính, các thông tin khác cung cấp cho các thành viên Hội đồng quản trị và bản sao các biên bản họp Hội đồng quản trị sẽ phải được cung cấp cho thành viên Ban kiểm soát vào cùng thời điểm chúng được cung cấp cho Hội đồng quản trị.
 3. Sau khi đã tham khảo ý kiến của Hội đồng quản trị, Ban kiểm soát có thể ban hành các quy định về các cuộc họp của Ban kiểm soát và cách thức hoạt động của Ban kiểm soát. Ban kiểm soát phải họp tối thiểu hai lần một năm và số lượng thành viên tham gia các cuộc họp tối thiểu là [hai] người.
 4. Tổng mức thù lao cho các thành viên Ban kiểm soát sẽ do Đại hội đồng cổ đông quyết định. Thành viên của Ban kiểm soát cũng sẽ được thanh toán các khoản chi phí đi lại, khách sạn và các chi phí phát sinh một cách hợp lý khi họ tham gia các cuộc họp của Ban kiểm soát hoặc liên quan đến hoạt động kinh doanh của Công ty.

XI. QUYỀN ĐIỀU TRA SỔ SÁCH VÀ HỒ SƠ CÔNG TY

Điều 37. Quyền điều tra sổ sách và hồ sơ

1. Cổ đông hoặc nhóm cổ đông đề cập trong Khoản 3 Điều 24 và Khoản 2 Điều 35 của Điều lệ này có quyền trực tiếp hoặc qua luật sư hoặc người được uỷ quyền, gửi văn bản yêu cầu được kiểm tra trong giờ làm việc và tại địa điểm kinh doanh chính của công ty danh sách cổ đông, các biên bản của Đại hội đồng cổ đông và sao chụp hoặc trích lục các hồ sơ đó. Yêu cầu kiểm tra do phía luật sư đại diện hoặc đại diện được uỷ quyền khác của cổ đông phải kèm theo giấy uỷ quyền của cổ đông mà người đó đại diện hoặc một bản sao công chứng của giấy uỷ quyền này.
 2. Thành viên Hội đồng quản trị, thành viên Ban kiểm soát, Giám đốc Công ty và cán bộ quản lý có quyền kiểm tra sổ đăng ký cổ đông của Công ty, danh sách cổ đông và những sổ sách và hồ sơ khác của Công ty vì những mục đích
-

liên quan tới chức vụ của mình với điều kiện các thông tin này phải được bảo mật.

3. Công ty sẽ phải lưu Điều lệ này và những bản sửa đổi bổ sung Điều lệ, Giấy chứng nhận đăng ký kinh doanh, các quy chế, các tài liệu chứng minh quyền sở hữu tài sản, biên bản họp Đại hội đồng cổ đông và Hội đồng quản trị, các báo cáo của Ban kiểm soát, báo cáo tài chính hàng năm, sổ sách kế toán và bất cứ giấy tờ nào khác theo quy định của pháp luật tại trụ sở chính hoặc một nơi khác với điều kiện là các cổ đông và cơ quan đăng ký kinh doanh được thông báo về địa điểm lưu trữ các giấy tờ này.
4. Cổ đông có quyền được Công ty cấp một bản Điều lệ công ty miễn phí. Trường hợp công ty có website riêng, Điều lệ này phải được công bố trên website đó.

XII. CÔNG NHÂN VIÊN VÀ CÔNG ĐOÀN

Điều 38. Công nhân viên và công đoàn

Giám đốc Công ty phải lập kế hoạch để Hội đồng quản trị thông qua các vấn đề liên quan đến việc tuyển dụng, lao động, buộc thôi việc, lương bổng, bảo hiểm xã hội, phúc lợi, khen thưởng và kỷ luật đối với cán bộ quản lý và người lao động cũng như những mối quan hệ của Công ty với các tổ chức công đoàn được công nhận theo các chuẩn mực, thông lệ và chính sách quản lý tốt nhất, những thông lệ và chính sách quy định tại Điều lệ này, các quy chế của Công ty và quy định pháp luật hiện hành.

XIII. PHÂN CHIA LỢI NHUẬN

Điều 39. Cổ tức

1. Theo quyết định của Đại hội đồng cổ đông và theo quy định của pháp luật, cổ tức sẽ được công bố và chi trả từ lợi nhuận giữ lại của Công ty nhưng không được vượt quá mức do Hội đồng quản trị đề xuất sau khi đã tham khảo ý kiến cổ đông tại Đại hội đồng cổ đông.
 2. Theo quy định của Luật Doanh nghiệp, Hội đồng quản trị có thể quyết định thanh toán cổ tức giữa kỳ nếu xét thấy việc chi trả này phù hợp với khả năng sinh lời của công ty.
 3. Công ty không trả lãi cho khoản tiền trả cổ tức hay khoản tiền chi trả liên quan tới một loại cổ phiếu.
 4. Hội đồng quản trị có thể đề nghị Đại hội đồng cổ đông thông qua việc thanh toán toàn bộ hoặc một phần cổ tức bằng những tài sản cụ thể (như cổ phiếu hoặc trái phiếu đã được thanh toán đầy đủ do công ty khác phát hành) và Hội đồng quản trị là cơ quan thực thi nghị quyết này.
-

5. Trường hợp cổ tức hay những khoản tiền khác liên quan tới một loại cổ phiếu được chi trả bằng tiền mặt, Công ty sẽ phải chi trả bằng tiền đồng Việt Nam và có thể thanh toán bằng séc hoặc lệnh trả tiền gửi qua bưu điện tới địa chỉ đã đăng ký của cổ đông thụ hưởng và trường hợp có rủi ro phát sinh (từ địa chỉ đã đăng ký của cổ đông) thì cổ đông đó phải chịu. Ngoài ra, các khoản tiền trả cổ tức hoặc các khoản tiền khác được chi trả bằng tiền mặt liên quan tới một loại cổ phiếu có thể được chi trả bằng chuyển khoản ngân hàng khi Công ty đã có thông tin chi tiết về ngân hàng của cổ đông nhằm cho phép Công ty thực hiện được việc chuyển khoản trực tiếp vào tài khoản ngân hàng của cổ đông. Trường hợp Công ty đã chuyển khoản theo đúng các thông tin chi tiết về ngân hàng do cổ đông cung cấp mà cổ đông đó không nhận được tiền, Công ty không phải chịu trách nhiệm về khoản tiền Công ty chuyển cho cổ đông thụ hưởng. Việc thanh toán cổ tức đối với các cổ phiếu niêm yết tại Sở Giao dịch Chứng khoán có thể được tiến hành thông qua công ty chứng khoán hoặc Trung tâm Lưu ký.
6. Trường hợp có sự chấp thuận của Đại hội đồng cổ đông, Hội đồng quản trị có thể quyết định và thông báo rằng những người sở hữu cổ phần phổ thông được nhận cổ tức bằng các cổ phần phổ thông thay cho cổ tức bằng tiền mặt. Các cổ phần bổ sung để trả cổ tức này được ghi là những cổ phần đã thanh toán đầy đủ tiền mua trên cơ sở giá trị của các cổ phần trả cổ tức phải tương đương với số tiền mặt trả cổ tức.
7. Căn cứ Luật Doanh nghiệp, Hội đồng quản trị có thể thông qua nghị quyết quy định một ngày cụ thể làm ngày khoá sổ hoạt động kinh doanh của Công ty. Căn cứ theo ngày đó, những người đăng ký với tư cách cổ đông hoặc người sở hữu các chứng khoán khác được quyền nhận cổ tức, lãi suất, phân chia lợi nhuận, nhận cổ phiếu, nhận thông báo hoặc tài liệu khác. Ngày khoá sổ này có thể vào cùng ngày hoặc vào thời điểm trước khi các quyền lợi đó được thực hiện. Điều này không ảnh hưởng tới quyền lợi của hai bên trong giao dịch chuyển nhượng cổ phiếu hoặc chứng khoán liên quan.

Điều 40. Các vấn đề khác liên quan đến phân phối lợi nhuận

Các vấn đề khác liên quan đến phân phối lợi nhuận được thực hiện theo quy định của pháp luật.

XIV. TÀI KHOẢN NGÂN HÀNG, QUỸ DỰ TRỮ, NĂM TÀI CHÍNH VÀ HỆ THỐNG KẾ TOÁN

Điều 41. Tài khoản ngân hàng

1. Công ty sẽ mở tài khoản tại một ngân hàng Việt Nam hoặc tại các ngân hàng nước ngoài được phép hoạt động tại Việt Nam.
-

2. Theo sự chấp thuận trước của cơ quan có thẩm quyền, trong trường hợp cần thiết, Công ty có thể mở tài khoản ngân hàng ở nước ngoài theo các quy định của pháp luật.
3. Công ty sẽ tiến hành tất cả các khoản thanh toán và giao dịch kế toán thông qua các tài khoản tiền Việt Nam hoặc ngoại tệ tại các ngân hàng mà Công ty mở tài khoản.

Điều 42. Quỹ dự trữ bổ sung vốn điều lệ

Hàng năm, Công ty sẽ phải trích từ lợi nhuận sau thuế của mình một khoản vào quỹ dự trữ để bổ sung vốn điều lệ theo quy định của pháp luật. Khoản trích này không được vượt quá 5% lợi nhuận sau thuế của Công ty và được trích cho đến khi quỹ dự trữ bằng 10% vốn điều lệ của Công ty.

Điều 43. Năm tài khóa

Năm tài khóa của Công ty bắt đầu từ ngày đầu tiên của tháng Một hàng năm và kết thúc vào ngày thứ 31 của tháng 12 cùng năm. Năm tài chính đầu tiên bắt đầu từ ngày cấp Giấy chứng nhận đăng ký kinh doanh (hoặc giấy phép kinh doanh đối với những ngành, nghề kinh doanh có điều kiện) và kết thúc vào ngày thứ 31 của tháng 12 ngay sau ngày cấp Giấy chứng nhận đăng ký kinh doanh (giấy phép kinh doanh) đó.

Điều 44. Hệ thống kế toán

1. Hệ thống kế toán Công ty sử dụng là Hệ thống Kế toán Việt Nam (VAS) hoặc hệ thống kế toán khác được Bộ Tài chính chấp thuận.
2. Công ty lập sổ sách kế toán bằng tiếng Việt. Công ty sẽ lưu giữ hồ sơ kế toán theo loại hình của các hoạt động kinh doanh mà Công ty tham gia. Những hồ sơ này phải chính xác, cập nhật, có hệ thống và phải đủ để chứng minh và giải trình các giao dịch của Công ty.
3. Công ty sử dụng đồng Việt Nam làm đơn vị tiền tệ dùng trong kế toán.

XV. BÁO CÁO THƯỜNG NIÊN, TRÁCH NHIỆM CÔNG BỐ THÔNG TIN, THÔNG BÁO RA CÔNG CHÚNG

Điều 45. Báo cáo hàng năm, sáu tháng và hàng quý

1. Công ty phải lập bản báo cáo tài chính hàng năm theo quy định của pháp luật cũng như các quy định của Ủy ban Chứng khoán Nhà nước và báo cáo phải được kiểm toán theo quy định tại Điều 47 của Điều lệ này, và trong thời hạn 90 ngày kể từ khi kết thúc mỗi năm tài chính, phải nộp báo cáo tài chính hàng năm đã được Đại hội đồng cổ đông thông qua cho cơ quan thuế có thẩm quyền, Ủy ban Chứng khoán Nhà nước, Sở Giao dịch Chứng khoán và cơ quan đăng ký kinh doanh.
-

2. Báo cáo tài chính năm phải bao gồm báo cáo kết quả hoạt động sản xuất kinh doanh phản ánh một cách trung thực và khách quan tình hình về lãi và lỗ của Công ty trong năm tài chính và bản cân đối kế toán phản ánh một cách trung thực và khách quan tình hình các hoạt động của Công ty cho đến thời điểm lập báo cáo, báo cáo lưu chuyển tiền tệ và thuyết minh báo cáo tài chính. Trường hợp Công ty là một công ty mẹ, ngoài báo cáo tài chính năm còn phải bao gồm bản cân đối kế toán tổng hợp về tình hình hoạt động của Công ty và các công ty con vào cuối mỗi năm tài chính.
3. Công ty phải lập các báo cáo sáu tháng và hàng quý theo các quy định của Ủy ban Chứng khoán Nhà nước và nộp cho Ủy ban Chứng khoán Nhà nước và Sở Giao dịch Chứng khoán.
4. Bản tóm tắt nội dung báo cáo tài chính hàng năm đã được kiểm toán phải được gửi tới tất cả các cổ đông và được công bố trên nhật báo của địa phương và một tờ báo kinh tế trung ương trong vòng ba số liên tiếp. Trường hợp công ty có website riêng, các báo cáo tài chính được kiểm toán, báo cáo quý và sáu tháng của công ty phải được công bố trên website đó.
5. Các tổ chức, cá nhân quan tâm đều được quyền kiểm tra hoặc sao chụp bản báo cáo tài chính hàng năm đã được kiểm toán, báo cáo sáu tháng và hàng quý trong giờ làm việc của Công ty, tại trụ sở chính của Công ty và phải trả một mức phí hợp lý cho việc sao chụp.

Điều 46. Công bố thông tin và thông báo ra công chúng

Các báo cáo tài chính hàng năm và các tài liệu bổ trợ khác phải được công bố ra công chúng theo những quy định của Ủy ban Chứng khoán Nhà nước và nộp cho cơ quan thuế hữu quan và cơ quan đăng ký kinh doanh theo các quy định của Luật Doanh nghiệp.

XVI. KIỂM TOÁN CÔNG TY

Điều 47. Kiểm toán

1. Tại Đại hội đồng cổ đông thường niên sẽ chỉ định một công ty kiểm toán độc lập, hoạt động hợp pháp tại Việt Nam và được Ủy ban Chứng khoán Nhà nước chấp thuận kiểm toán cho các công ty niêm yết, tiến hành các hoạt động kiểm toán Công ty cho năm tài chính tiếp theo dựa trên những điều khoản và điều kiện thoả thuận với Hội đồng quản trị. Đối với năm tài chính đầu tiên, Hội đồng quản trị sẽ chỉ định một công ty kiểm toán để tiến hành các hoạt động kiểm toán Công ty sau khi được cấp Giấy chứng nhận đăng ký kinh doanh.
2. Công ty sẽ phải chuẩn bị và gửi báo cáo tài chính hàng năm cho công ty kiểm toán độc lập sau khi kết thúc năm tài chính.

3. Công ty kiểm toán độc lập kiểm tra, xác nhận và báo cáo về báo cáo tài chính hàng năm cho biết các khoản thu chi của Công ty, lập báo cáo kiểm toán và trình báo cáo đó cho Hội đồng quản trị trong vòng [hai] tháng kể từ ngày kết thúc năm tài chính. Các nhân viên của công ty kiểm toán độc lập thực hiện việc kiểm toán cho Công ty phải được Ủy ban Chứng khoán Nhà nước chấp thuận.
4. Một bản sao của báo cáo kiểm toán sẽ phải được gửi đính kèm với mỗi bản báo cáo kế toán hàng năm của Công ty.
5. Kiểm toán viên thực hiện việc kiểm toán Công ty sẽ được phép tham dự mọi cuộc họp Đại hội đồng cổ đông và được quyền nhận các thông báo và các thông tin khác liên quan đến Đại hội đồng cổ đông mà các cổ đông được quyền nhận và được phát biểu ý kiến tại đại hội về các vấn đề có liên quan đến kiểm toán.

XVII. CON DẤU

Điều 48. Con dấu

1. Hội đồng quản trị sẽ quyết định thông qua con dấu chính thức của Công ty và con dấu được khắc theo quy định của luật pháp.
2. Hội đồng quản trị, Giám đốc Công ty sử dụng và quản lý con dấu theo quy định của pháp luật hiện hành.

XVIII. CHẤM DỨT HOẠT ĐỘNG VÀ THANH LÝ

Điều 49. Chấm dứt hoạt động

1. Công ty có thể bị giải thể hoặc chấm dứt hoạt động trong những trường hợp sau:
 - a. Khi kết thúc thời hạn hoạt động của Công ty;
 - b. Toà án tuyên bố Công ty phá sản theo quy định của pháp luật hiện hành;
 - c. Giải thể trước thời hạn theo quyết định của Đại hội đồng cổ đông.
 - d. Các trường hợp khác do pháp luật quy định.
2. Việc giải thể Công ty trước thời hạn do Đại hội đồng cổ đông quyết định, Hội đồng quản trị thực hiện. Quyết định giải thể này phải thông báo hay xin chấp thuận của cơ quan có thẩm quyền (nếu bắt buộc) theo quy định.

Điều 50. Trường hợp bế tắc giữa các thành viên Hội đồng quản trị và cổ đông

Trừ khi Điều lệ này có quy định khác, các cổ đông nắm giữ một nửa số cổ phiếu đang lưu hành có quyền biểu quyết trong bầu cử thành viên Hội đồng

quản trị có quyền đệ đơn khiếu nại tới toà để yêu cầu giải thể theo một hay một số các căn cứ sau:

1. Các thành viên Hội đồng quản trị không thống nhất trong quản lý các công việc của Công ty dẫn đến tình trạng không đạt được số phiếu cần thiết theo quy định để Hội đồng quản trị hoạt động.
2. Các cổ đông không thống nhất nên không thể đạt được số phiếu cần thiết theo quy định để tiến hành bầu thành viên Hội đồng quản trị.
3. Có sự bất đồng trong nội bộ và hai hoặc nhiều phe cánh cổ đông bị chia rẽ khiến cho việc giải thể sẽ là phương án có lợi hơn cả cho toàn thể cổ đông.

Điều 51. Thanh lý

1. Tối thiểu sáu tháng trước khi kết thúc thời hạn hoạt động của Công ty hoặc sau khi có một quyết định giải thể Công ty; Hội đồng quản trị phải thành lập Ban thanh lý gồm ba thành viên. Hai thành viên do Đại hội đồng cổ đông chỉ định và một thành viên do Hội đồng quản trị chỉ định từ một công ty kiểm toán độc lập. Ban thanh lý sẽ chuẩn bị các quy chế hoạt động của mình. Các thành viên của Ban thanh lý có thể được lựa chọn trong số nhân viên Công ty hoặc chuyên gia độc lập. Tất cả các chi phí liên quan đến thanh lý sẽ được Công ty ưu tiên thanh toán trước các khoản nợ khác của Công ty.
2. Ban thanh lý có trách nhiệm báo cáo cho cơ quan đăng ký kinh doanh về ngày thành lập và ngày bắt đầu hoạt động. Kể từ thời điểm đó, Ban thanh lý sẽ thay mặt Công ty trong tất cả các công việc liên quan đến thanh lý Công ty trước Toà án và các cơ quan hành chính.
3. Tiền thu được từ việc thanh lý sẽ được thanh toán theo thứ tự sau:
 - a. Các chi phí thanh lý;
 - b. Tiền lương và chi phí bảo hiểm cho công nhân viên;
 - c. Thuế và các khoản nộp có tính chất thuế mà Công ty phải trả cho Nhà nước;
 - d. Các khoản vay (nếu có);
 - e. Các khoản nợ khác của Công ty;
 - f. Số dư còn lại sau khi đã thanh toán tất cả các khoản nợ từ mục (a) đến (e) trên đây sẽ được phân chia cho các cổ đông. Các cổ phần ưu đãi sẽ ưu tiên thanh toán trước.

XIX. GIẢI QUYẾT TRANH CHẤP NỘI BỘ

Điều 52. Giải quyết tranh chấp nội bộ

1. Trường hợp phát sinh tranh chấp hay khiếu nại có liên quan tới hoạt động của Công ty hay tới quyền của các cổ đông phát sinh từ Điều lệ hay từ bất cứ
-

quyền hoặc nghĩa vụ do Luật Doanh nghiệp hay các luật khác hoặc các quy định hành chính quy định, giữa:

- a. Cổ đông với Công ty; hoặc
- b. Cổ đông với Hội đồng quản trị, Ban kiểm soát, Giám đốc Công ty hay cán bộ quản lý cao cấp

Các bên liên quan sẽ cố gắng giải quyết tranh chấp đó thông qua thương lượng và hoà giải. Trừ trường hợp tranh chấp liên quan tới Hội đồng quản trị hay Chủ tịch Hội đồng quản trị, Chủ tịch Hội đồng quản trị sẽ chủ trì việc giải quyết tranh chấp và sẽ yêu cầu từng bên trình bày các yếu tố thực tiễn liên quan đến tranh chấp trong vòng mười lăm (15) ngày làm việc kể từ ngày tranh chấp phát sinh. Trường hợp tranh chấp liên quan tới Hội đồng quản trị hay Chủ tịch Hội đồng quản trị, bất cứ bên nào cũng có thể yêu cầu chỉ định một chuyên gia độc lập để hành động với tư cách là trọng tài cho quá trình giải quyết tranh chấp.

2. Trường hợp không đạt được quyết định hoà giải trong vòng sáu (06) tuần từ khi bắt đầu quá trình hoà giải hoặc nếu quyết định của trung gian hoà giải không được các bên chấp nhận, bất cứ bên nào cũng có thể đưa tranh chấp đó ra Trọng tài kinh tế hoặc Toà án kinh tế.
3. Các bên sẽ tự chịu chi phí của mình có liên quan tới thủ tục thương lượng và hoà giải. Các chi phí của Toà án sẽ do Toà phán quyết bên nào phải chịu.

XX. BỔ SUNG VÀ SỬA ĐỔI ĐIỀU LỆ

Điều 53. Bổ sung và sửa đổi Điều lệ

1. Việc bổ sung, sửa đổi Điều lệ này phải được Đại hội đồng cổ đông xem xét quyết định.
2. Trong trường hợp có những quy định của pháp luật có liên quan đến hoạt động của Công ty chưa được đề cập trong bản Điều lệ này hoặc trong trường hợp có những quy định mới của pháp luật khác với những điều khoản trong Điều lệ này thì những quy định của pháp luật đó đương nhiên được áp dụng và điều chỉnh hoạt động của Công ty.

XXI. NGÀY HIỆU LỰC

Điều 54. Ngày hiệu lực

1. Bản điều lệ này gồm XXI chương 55 điều, được Đại hội đồng cổ đông Công ty cổ phần Vật tư tổng hợp và phân bón Hóa Sinh nhất trí thông qua ngày 21 tháng 07 năm 2007 tại và cùng chấp thuận hiệu lực toàn văn của Điều lệ này.
2. Điều lệ được lập thành 10 bản, có giá trị như nhau, trong đó:
 - a. 01 bản nộp tại Phòng công chứng Nhà nước của địa phương;

- b. 05 bản đăng ký tại cơ quan chính quyền theo quy định của Ủy ban nhân dân Thành phố Hồ Chí Minh;
- c. 04 bản lưu trữ tại Văn phòng Công ty.
3. Điều lệ này là duy nhất và chính thức của Công ty
4. Các bản sao hoặc trích lục Điều lệ Công ty phải có chữ ký của Chủ tịch Hội đồng quản trị hoặc tối thiểu một phần hai tổng số thành viên Hội đồng quản trị mới có giá trị.
- Điều 55. Chữ ký của người đại diện theo pháp luật của Công ty./.

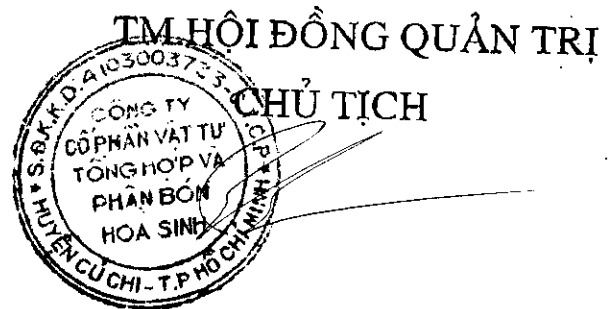

THƯƠNG TÁ
HUỖNH NGHĨA

4

**QUYẾT ĐỊNH THÀNH LẬP VÀ
QUYẾT TOÁN VỐN NHÀ NƯỚC TẠI
CÔNG TY CỔ PHẦN VẬT TƯ TỔNG HỢP
VÀ PHÂN BÓN HÓA SINH**

BỘ QUỐC PHÒNG

CỘNG HÒA XÃ HỘI CHỦ NGHĨA VIỆT NAM

Độc lập - Tự do - Hạnh phúc

TRUNG VĂN PHÒNG
Số 340 /
Ngày 16 / 09 / 03

Số 1918 /QĐ-BQP

Ngày 09 tháng 9 năm 2003

QUYẾT ĐỊNH CỦA BỘ TRƯỞNG BỘ QUỐC PHÒNG

Về việc cổ phần hoá Công ty Thanh Bình thuộc Tổng cục Công nghiệp quốc phòng

BỘ TRƯỞNG BỘ QUỐC PHÒNG

- Căn cứ Nghị định số 41/CP ngày 05 tháng 7 năm 1996 của Chính phủ về chức năng, nhiệm vụ, quyền hạn và tổ chức bộ máy của Bộ Quốc phòng;
- Căn cứ Nghị định số 64/2002/NĐ-CP ngày 19 tháng 6 năm 2002 của Chính phủ về việc chuyển doanh nghiệp nhà nước thành Công ty cổ phần;
- Căn cứ Quyết định số 80/2003/QĐ-TTg ngày 29 tháng 4 năm 2003 của Thủ tướng Chính phủ về phê duyệt Phương án tổng thể sắp xếp, đổi mới doanh nghiệp nhà nước trực thuộc bộ Quốc phòng giai đoạn 2003 - 2005,

QUYẾT ĐỊNH

Điều 1. Cổ phần hoá Công ty Thanh Bình thuộc Tổng cục Công nghiệp quốc phòng. Khi bán cổ phiếu, lần đầu Nhà nước giữ ít nhất 51% vốn điều lệ.

Điều 2. Tổng cục Công nghiệp quốc phòng có nhiệm vụ:

1. Thành lập Ban Đổi mới quản lý doanh nghiệp tại Công ty Thanh Bình để thực hiện cổ phần hoá.
 2. Chỉ đạo, hướng dẫn Ban đổi mới quản lý doanh nghiệp tại Công ty Thanh Bình triển khai cổ phần hoá Công ty Thanh Bình theo quy định của Nhà nước, quy định của Bộ Quốc phòng.
- Việc cổ phần hoá Công ty Thanh Bình phải thực từ năm 2003 và hoàn thành trong năm 2004.

Điều 3. Các cơ quan của Bộ Quốc phòng căn cứ vào chức năng nhiệm vụ được giao hướng dẫn, kiểm tra và giám sát việc thực hiện cổ phần hoá Công ty Thanh Bình.

Điều 4. Quyết định này có hiệu lực thi hành sau 15 ngày kể từ ngày ký .

Bộ Tổng tham mưu, Tổng cục Chính trị, Chủ nhiệm Tổng cục Công nghiệp quốc phòng, Cục trưởng Cục Kinh tế, Giám đốc Công ty Thanh Bình và Chỉ huy các cơ quan, đơn vị có liên quan chịu trách nhiệm thi hành quyết định này.

Nơi nhận:

- BTTM, TCCT, TC CNQP
- Các cục: Quân lực, Tác chiến
- Cán bộ, Kinh tế, Tài chính và Đ
- Tổ chức, Chính sách và QL. nhân
- Công ty Thanh Bình
- Lưu VP (2 bản)

BỘ TRƯỞNG BỘ QUỐC PHÒNG

Chứng thực sao đúng với bản chính

15/09/2003

PHÓ CHỦ TỊCH

Đại tướng

BẢN SAO

BỘ QUỐC PHÒNG

CỘNG HÒA XÃ HỘI CHỦ NGHĨA VIỆT NAM

Độc lập - Tự do - Hạnh phúc

Số 491/QĐ-BQP

Ngày 24 tháng 03 năm 2005

CÔNG VĂN
Số 130/TB
Ngày 14/03

QUYẾT ĐỊNH CỦA BỘ TRƯỞNG BỘ QUỐC PHÒNG
Về việc phê duyệt phương án và chuyển Công ty Thanh Bình
thuộc Tổng cục Công nghiệp quốc phòng thành 3 công ty cổ phần

Quyết định
[Signature]

BỘ TRƯỞNG BỘ QUỐC PHÒNG

- Căn cứ Nghị định số 30/2004/NĐ-CP ngày 16 tháng 01 năm 2004 của Chính phủ quy định chức năng, nhiệm vụ, quyền hạn và cơ cấu tổ chức của Bộ Quốc phòng;
- Căn cứ Nghị định số 187/2004/NĐ-CP ngày 16 tháng 11 năm 2004 của Chính phủ về việc chuyển công ty nhà nước thành công ty cổ phần;
- Căn cứ Thông tư số 126/2004/TT-BTC ngày 24/11/2004 của Bộ Tài chính hướng dẫn thực hiện Nghị định số 187/2004/NĐ-CP ngày 16/11/2004 của Chính phủ về việc chuyển công ty nhà nước thành công ty cổ phần;
- Căn cứ Quyết định số 2819/QĐ-BQP ngày 02/11/2004 của Bộ trưởng Bộ Quốc phòng về việc phê duyệt giá trị doanh nghiệp: Công ty Thanh Bình thuộc Tổng cục Công nghiệp quốc phòng;
- Xét đề nghị của Cục trưởng Cục Kinh tế,

QUYẾT ĐỊNH Chứng thực sao đúng với bản chính

Điều 1. Phê duyệt phương án cổ phần hoá Công ty Thanh Bình thuộc Tổng cục Công nghiệp quốc phòng thành 3 công ty cổ phần.

1. Các công ty cổ phần có những nội dung sau:

1.1. Công ty cổ phần Thanh Bình

- Tên giao dịch quốc tế: *Thanh Bình Joint Stock Company*
- Tên viết tắt: *TBC*
- Trụ sở chính: Số 2, đường Phố Quang, phường 2, quận Tân Bình, thành phố Hồ Chí Minh.
- a. Vốn Điều lệ: 8.150.000.000 đồng
- b. Cổ phần phát hành lần đầu: 815.000 cổ phần, mệnh giá một cổ phần là: 10.000 đồng, trong đó:
 - + Cổ phần nhà nước: 415.650 cổ phần, tương ứng 51% vốn điều lệ.
 - + Cổ phần bán ưu đãi cho người lao động trong doanh nghiệp: 236.350 cổ phần tương ứng 29% vốn điều lệ.
 - + Cổ phần bán ưu đãi cho nhà đầu tư chiến lược: không có.

Số chứng thực 4304. Quyền số 02 TP/CC-SCT/SGT
 Ngày 24 tháng 03 năm 2005
 T. PH. Q. 2 - Q. TB
 PHÓ CHỦ TỊCH
 [Seal]
[Signature]
Dinh Khắc Huy

1010111111

+ Cổ phần bán đấu giá công khai: 163.000 cổ phần tương ứng 20% vốn điều lệ; Công ty TNHH chứng khoán Thăng Long thực hiện với giá khởi điểm là 10.100 đồng/cổ phần.

1.2. Công ty cổ phần Vật tư tổng hợp và Phân bón Hoá sinh

- Tên giao dịch quốc tế: *General Mateirals and Biochemistry Joint Stock Company*

- Tên viết tắt: *MFC*

- Trụ sở chính: Ấp 5, xã Phạm Văn Cội, huyện Củ Chi, thành phố Hồ Chí Minh.

a. Vốn Điều lệ: 18.500.000.000 đồng

b. Cổ phần phát hành lần đầu: 1.850.000 cổ phần, mệnh giá một cổ phần là: 10.000 đồng, trong đó:

+ Cổ phần nhà nước: 943.500 cổ phần, tương ứng 51% vốn điều lệ.

+ Cổ phần bán ưu đãi cho người lao động trong doanh nghiệp: 136.426 cổ phần tương ứng 7,37% vốn điều lệ.

+ Cổ phần bán ưu đãi cho nhà đầu tư chiến lược: 166.500 cổ phần tương ứng 9% vốn điều lệ.

+ Cổ phần bán đấu giá công khai: 603.574 cổ phần tương ứng 32,63% vốn điều lệ; Công ty TNHH chứng khoán Thăng Long thực hiện với giá khởi điểm là 10.100 đồng/cổ phần.

1.3. Công ty cổ phần Thanh Bình Hà Nội

- Tên giao dịch quốc tế: *Thanh Binh Ha Noi Joint Stock Company*

- Tên viết tắt: *BJC*

- Trụ sở chính: Lô số 4- CN05, khu Công nghiệp tập trung vừa và nhỏ, huyện Từ Liêm, thành phố Hà Nội.

a. Vốn Điều lệ: 5.000.000.000 đồng

b. Cổ phần phát hành lần đầu: 500.000 cổ phần, mệnh giá một cổ phần là: 10.000 đồng, trong đó:

+ Cổ phần nhà nước: 70.000 cổ phần, tương ứng 14% vốn điều lệ.

+ Cổ phần bán ưu đãi cho người lao động trong doanh nghiệp: 32.500 cổ phần tương ứng 6,5% vốn điều lệ.

+ Cổ phần bán ưu đãi cho nhà đầu tư chiến lược: không có.

+ Cổ phần bán đấu giá công khai: 397,500 cổ phần tương ứng 79,5% vốn điều lệ; Công ty TNHH chứng khoán Thăng Long thực hiện với giá khởi điểm là 10.100 đồng/cổ phần.

2. Các công ty cổ phần có:

2.1. Tư cách pháp nhân kể từ ngày đăng ký kinh doanh. ?

2.2. Thực hiện chế độ hạch toán kinh tế độc lập.

BẢN SAO

2.3. Có con dấu riêng, được mở tài khoản tại ngân hàng theo quy định của pháp luật.

2.4. Được tổ chức và hoạt động theo Điều lệ của Công ty cổ phần và Luật doanh nghiệp, được đăng ký kinh doanh theo luật định.

3. Phương án sắp xếp lao động:

- Tổng số lao động có đến thời điểm cổ phần hoá: 3.691 người
- Tổng số lao động chuyển sang công ty cổ phần : 3.673 người.

4. Phương án đào tạo, đào tạo lại người lao động :

- Tổng số lao động cần đào tạo lại để chuyển sang công ty cổ phần: không có .
- Dự toán kinh phí đào tạo: không có

5. Chi phí cổ phần hoá: thực hiện theo chế độ hiện hành.

6. Giám đốc Công ty Thanh Bình quyết định và chịu trách nhiệm về các chi phí thực tế cần thiết phục vụ quá trình cổ phần hoá Công ty theo quy định của pháp luật hiện hành, thực hiện quyết toán kinh phí lao động dôi dư theo chế độ Nhà nước quy định.

Điều 2. Ban Chỉ đạo đổi mới và phát triển doanh nghiệp quân đội, Tổng cục Công nghiệp quốc phòng chỉ đạo Công ty Thanh Bình tiến hành bán cổ phần theo quy định hiện hành, thẩm tra và trình Bộ trưởng quyết định phê duyệt quyết toán chi phí cổ phần hoá, kinh phí trợ cấp lao động dôi dư.

Giám đốc Công ty Thanh Bình có trách nhiệm điều hành, quản lý và chịu trách nhiệm về kết quả hoạt động kinh doanh của Công ty cho đến khi bàn giao toàn bộ tài sản, tiền vốn, lao động... cho các công ty cổ phần theo quy định của pháp luật hiện hành.

Điều 3. Quyết định này có hiệu lực từ ngày ký. Ban Chỉ đạo đổi mới và phát triển doanh nghiệp quân đội, Cục trưởng Cục Kinh tế, Thủ trưởng các đơn vị có liên quan và Giám đốc Công ty Thanh Bình chịu trách nhiệm thi hành quyết định này./.

Nơi nhận:

- Ban CĐ ĐM&PTDN TW
- VP Chính phủ
- Bộ Tài chính;
- TC CNQP
- Cục TChính, C. Ktế
- Cty Thanh Bình (4b)
- Lưu, BD, PC

KT BỘ TRƯỞNG BỘ QUỐC PHÒNG

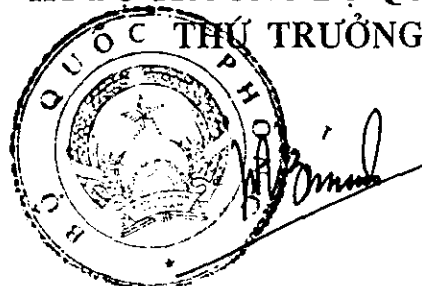

Thượng tướng Nguyễn Văn Rinh

BẢN SAO

BỘ QUỐC PHÒNG

CỘNG HOÀ XÃ HỘI CHỦ NGHĨA VIỆT NAM

Độc lập - Tự do - Hạnh phúc

Số 2819 /QĐ-BQP

Ngày 02 tháng 11 năm 2004

TRƯỞNG VĂN PHÒNG
Số: 648 /CT
Ngày: 6/11/04

QUYẾT ĐỊNH CỦA BỘ TRƯỞNG BỘ QUỐC PHÒNG

**Về việc xác định giá trị doanh nghiệp
thực hiện cổ phần hoá**

BỘ TRƯỞNG BỘ QUỐC PHÒNG

- Căn cứ Nghị định số 30/2004/NĐ-CP ngày 06/01/2004 của Chính phủ về chức năng, nhiệm vụ, quyền hạn và tổ chức bộ máy của Bộ Quốc phòng;

- Căn cứ Nghị định số 64/2002/NĐ-CP ngày 19/6/2002 của Chính phủ về việc chuyển doanh nghiệp Nhà nước thành công ty cổ phần và Thông tư số 76/2002/TT-BTC ngày 09/9/2002 của Bộ Tài chính hướng dẫn những vấn đề về tài chính khi chuyển doanh nghiệp Nhà nước thành công ty cổ phần;

- Căn cứ vào Biên bản xác định giá trị doanh nghiệp của Hội đồng xác định giá trị doanh nghiệp tại Công ty Thanh Bình ngày 06/10/2004, Chứng thực sao đúng với bản chính

Theo đề nghị của Chủ tịch hội đồng xác định giá trị doanh nghiệp tại văn bản số 1810.../TC6 ngày 27 tháng 10 năm 2004;

Số chứng thực: 4304/02
Ngày: 07/11/2004
TP/CC-SCT/SG
KT. CHỦ TỊCH UBND P.2- Q. TB
PHÓ CHỦ TỊCH

QUYẾT ĐỊNH

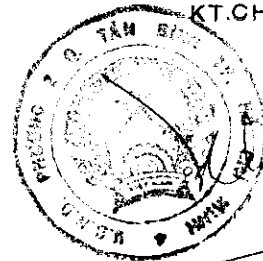

Điều 1. Giá trị doanh nghiệp tại thời điểm 0 giờ ngày 01/4/2004 của Công ty Thanh Bình thuộc Tổng cục Công nghiệp quốc phòng để cổ phần hoá như sau:

- Giá trị thực tế của doanh nghiệp để cổ phần hoá: 177.008.603.919 đồng (Một trăm bảy mươi bảy tỷ, không trăm lẻ tám triệu, sáu trăm lẻ ba ngàn, chín trăm mười chín đồng).
- Giá trị thực tế phần vốn nhà nước tại doanh nghiệp: 17.211.097.317 đồng (Mười bảy tỷ, hai trăm mười một triệu, không trăm chín mươi bảy ngàn, ba trăm mười bảy đồng).

Điều 2. Tài sản không đưa vào cổ phần hoá (tính theo giá trị ghi trên sổ kế toán):

- Tài sản không cần dùng: 1.626.441.715 đồng (Một tỷ, sáu trăm hai mươi sáu triệu, bốn trăm bốn mươi một ngàn, bảy trăm mười năm đồng).
- Tài sản chờ thanh lý: 576.219.551 đồng (Năm trăm bảy mươi sáu triệu,

Handwritten notes:
Hành + đ/c Ngọc
Chức vụ
Số 648/CT
Ngày 6/11/04

Vertical stamp:
BỘ QUỐC PHÒNG

Điều 3. Căn cứ vào giá trị doanh nghiệp của Công ty được xác định tại Điều 1 và giá trị của các Xí nghiệp thành viên được xác định tại Phụ lục 1, Ban cổ phần hoá của Công ty Thanh Bình thuộc Tổng cục Công nghiệp quốc phòng thực hiện các công việc tiếp theo để cổ phần hoá.

Điều 4. Giao cho Công ty Thanh Bình thuộc Tổng cục Công nghiệp quốc phòng phối hợp với cơ quan liên quan tổ chức xử lý số tài sản ghi tại Điều 2 Quyết định này theo Thông tư số 76/2002/TT-BTC ngày 09/9/2002 của Bộ Tài chính hướng dẫn những vấn đề về tài chính khi chuyển doanh nghiệp nhà nước thành công ty cổ phần. Trong khi chưa xử lý hết số tài sản nói trên, Công ty Thanh Bình có trách nhiệm tiếp tục bảo quản để không xảy ra mất mát tài sản của nhà nước.

Điều 5. Quyết định này có hiệu lực thi hành từ ngày ký. Trong quá trình thực hiện nếu có vướng mắc, báo cáo về Bộ Quốc phòng để xem xét giải quyết. *llle*

Nơi nhận:

- Ban Đổi mới quản lý doanh nghiệp TU.
- Văn phòng Chính phủ.
- Bộ Tài chính.
- Cục Tài chính BQP.
- Cục Kinh tế BQP.
- Cục Quản lý BTTM.
- Cục Xây dựng QLND/TCHC.
- Cục Kế hoạch-đầu tư.
- Tổng cục CNQP.
- Công ty Thanh Bình/Tổng cục CNQP. ✓
- Lưu BM (2b)

K/T BỘ TRƯỞNG BỘ QUỐC PHÒNG
THỦ TRƯỞNG



Trung tướng Nguyễn Văn Rinh

BẢN SAO

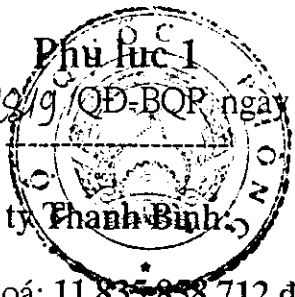

(Kèm theo Quyết định số: 22/9/QĐ-BQP ngày 02 tháng 11 năm 2004).

I. Chi nhánh Hà Nội/ Công ty Thanh Bình:

- 1. Giá trị thực tế để cổ phần hoá: **11.835.858.712 đ.**
(Mười một tỷ, tám trăm ba mươi năm triệu, tám trăm năm mươi tám ngàn, bảy trăm mười hai đồng).
- 2. Giá trị thực tế phần vốn Nhà nước tại xí nghiệp: **848.194.758 đ.**
(Tám trăm bốn mươi tám triệu, một trăm chín mươi bốn ngàn, bảy trăm năm mươi tám đồng).
- 3. Tài sản không cần dùng: Không.
- 4. Tài sản chờ thanh lý: **707.389 đ.**
(Bảy trăm lẻ bảy ngàn, ba trăm tám mươi chín đồng)

II. Xí nghiệp giày và Văn phòng Công ty Thanh Bình:

- 1. Giá trị thực tế để cổ phần hoá: **16.119.395.702 đ.**
(Mười sáu tỷ, một trăm mười chín triệu, ba trăm chín mươi năm ngàn, bảy trăm lẻ hai đồng)
- 2. Giá trị thực tế phần vốn Nhà nước tại xí nghiệp: **6.085.806.770 đ.**
(Sáu tỷ, không trăm tám mươi năm triệu, tám trăm lẻ sáu ngàn, bảy trăm bảy mươi đồng).
- 3. Tài sản không cần dùng: **30.492.130 đ.**
(Ba mươi triệu, bốn trăm chín mươi hai ngàn, một trăm ba mươi đồng).
- 4. Tài sản chờ thanh lý: **425.779.787 đ.**
(Bốn trăm hai mươi năm triệu, bảy trăm bảy mươi chín ngàn, bảy trăm tám mươi bảy đồng).

III. Xí nghiệp NPK/ Công ty Thanh Bình:

- 1. Giá trị thực tế để cổ phần hoá: **149.053.361.873 đ.**
(Một trăm bốn mươi chín tỷ, không trăm năm mươi ba triệu, ba trăm chín mươi năm ngàn, tám trăm bảy mươi ba đồng).
- 2. Giá trị thực tế phần vốn Nhà nước tại xí nghiệp: **10.277.108.159 đ.**
(Mười tỷ, hai trăm bảy mươi bảy triệu, một trăm lẻ tám ngàn, một trăm năm mươi chín đồng).
- 3. Tài sản không cần dùng: **1.595.949.585 đ.**
(Một tỷ, năm trăm chín mươi năm triệu, chín trăm bốn mươi chín ngàn, năm trăm tám mươi năm đồng).
- 4. Tài sản chờ thanh lý: **149.732.375 đ.**
(Một trăm bốn mươi chín triệu, bảy trăm ba mươi hai ngàn, ba trăm bảy mươi năm đồng).

Handwritten signature or mark.

Tan.12

BỘ QUỐC PHÒNG

CỘNG HÒA XÃ HỘI CHỦ NGHĨA VIỆT NAM

Độc lập - Tự do - Hạnh phúc

Số 215 /QĐ-BQP

Hà Nội, ngày 09 tháng 02 năm 2006

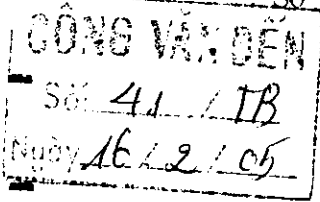

QUYẾT ĐỊNH

Về việc điều chỉnh giá trị doanh nghiệp từ thời điểm định giá đến thời điểm doanh nghiệp chính thức chuyển thành Công ty cổ phần

BỘ TRƯỞNG BỘ QUỐC PHÒNG

- Căn cứ Nghị định số 30/2004/NĐ-CP ngày 16/01/2004 của Chính phủ quy định chức năng, nhiệm vụ, quyền hạn và cơ cấu tổ chức của Bộ Quốc phòng;

- Căn cứ Nghị định số 187/2004/NĐ-CP ngày 16/11/2004 của Chính phủ về việc chuyển doanh nghiệp Nhà nước thành công ty cổ phần và Thông tư số 126/2004/TT-BTC ngày 24/12/2004 của Bộ Tài chính hướng dẫn thực hiện Nghị định số 187/2004/NĐ-CP;

- Căn cứ Quyết định số 2819/QĐ-BQP ngày 02/11/2004 của Bộ trưởng Bộ Quốc phòng về việc xác định giá trị doanh nghiệp thực hiện cổ phần hoá Công ty Thanh Bình thuộc Tổng cục Công nghiệp Quốc phòng và Quyết định số 491/QĐ-BQP ngày 24/03/2005 của Bộ trưởng Bộ Quốc phòng về việc phê duyệt phương án và chuyển Công ty Thanh Bình thuộc Tổng cục Công nghiệp Quốc phòng thành 3 Công ty cổ phần;

- Xét đề nghị của Chủ nhiệm Tổng cục Công nghiệp Quốc phòng tại văn bản số: 103/CNQP ngày 12 tháng 01 năm 2006 về việc điều chỉnh giá trị doanh nghiệp cổ phần hoá;

- Theo đề nghị của Cục trưởng Cục Tài chính – Bộ Quốc phòng tại văn bản số: 150 /TC6 ngày 26 tháng 01 năm 2006,

QUYẾT ĐỊNH:

Điều 1. Điều chỉnh giá trị doanh nghiệp tại thời điểm 0 giờ ngày 01/9/2005 của Xí nghiệp NPK/Công ty Thanh Bình thuộc Tổng cục Công nghiệp Quốc phòng để doanh nghiệp chính thức chuyển thành Công ty cổ phần Vật tư tổng hợp và Phân bón hoá sinh như sau:

- Giá trị thực tế của doanh nghiệp: 183.548.180.553 đồng.

(Một trăm tám mươi ba tỷ, năm trăm bốn tám triệu, một trăm tám mươi ngàn, năm trăm năm mươi ba đồng).

- Giá trị thực tế phần vốn nhà nước tại doanh nghiệp: 9.435.000.000 đồng.

(Chín tỷ, bốn trăm ba mươi năm triệu đồng chẵn).

Điều 2. Tài sản không đưa vào cổ phần hoá (tính theo giá trị ghi trên sổ kế toán tại thời điểm 31/8/2005): Không đồng.

Điều 3. Căn cứ vào giá trị doanh nghiệp được xác định tại Điều 1, Ban cổ phần hoá của Xí nghiệp NPK/Công ty Thanh Bình thuộc Tổng cục Công nghiệp Quốc phòng thực hiện bàn giao cho Công ty Cổ phần Vật tư tổng hợp và Phân bón Hoá sinh.

Điều 4. Quyết định này có hiệu lực thi hành kể từ ngày ký. Chủ nhiệm Tổng cục Công nghiệp Quốc phòng, Giám đốc Công ty Thanh Bình, Giám đốc Xí nghiệp NPK /Công ty Thanh Bình và Thủ trưởng các cơ quan liên quan chịu trách nhiệm thi hành./.

Nơi nhận:

- Ban Đổi mới quản lý doanh nghiệp TU.
- Văn phòng Chính phủ.
- Bộ Tài chính.
- Cục Tài chính - BQP.
- Cục Kinh tế - BQP.
- Cục Quân lực BTM.
- Cục Xây dựng QLND/TCHC.
- Tổng cục Công nghiệp Quốc phòng.
- Công ty Thanh Bình.
- Công ty Cổ phần Vật tư tổng hợp và Phân bón Hoá sinh.
- Văn phòng BQP (Vụ PC).
- Lưu VT.

**KT. BỘ TRƯỞNG
THỨ TRƯỞNG**



Thượng tướng Nguyễn Văn Rinh

Chứng thực sao đúng với bản chính

Số chứng thực 4304, Quyển số 02, TP/CC-SCT/SGT
Ngày 1 tháng 07 năm 2007

KT. CHỦ TỊCH UBND P.2 - Q.TB
PHÓ CHỦ TỊCH



Đinh Khắc Huy